

V I V E N T O Ø

40 LAT
1984-2024



PRESTIGE RB-02, PP Beż Kaszmir, str. 66



ELEGANTE EK-02, FF Cedr, str. 62

NOWOŚCI
2024



BASIC ASTORIA VISIOSUN 02, CPL Orzech Włoski, str. 116

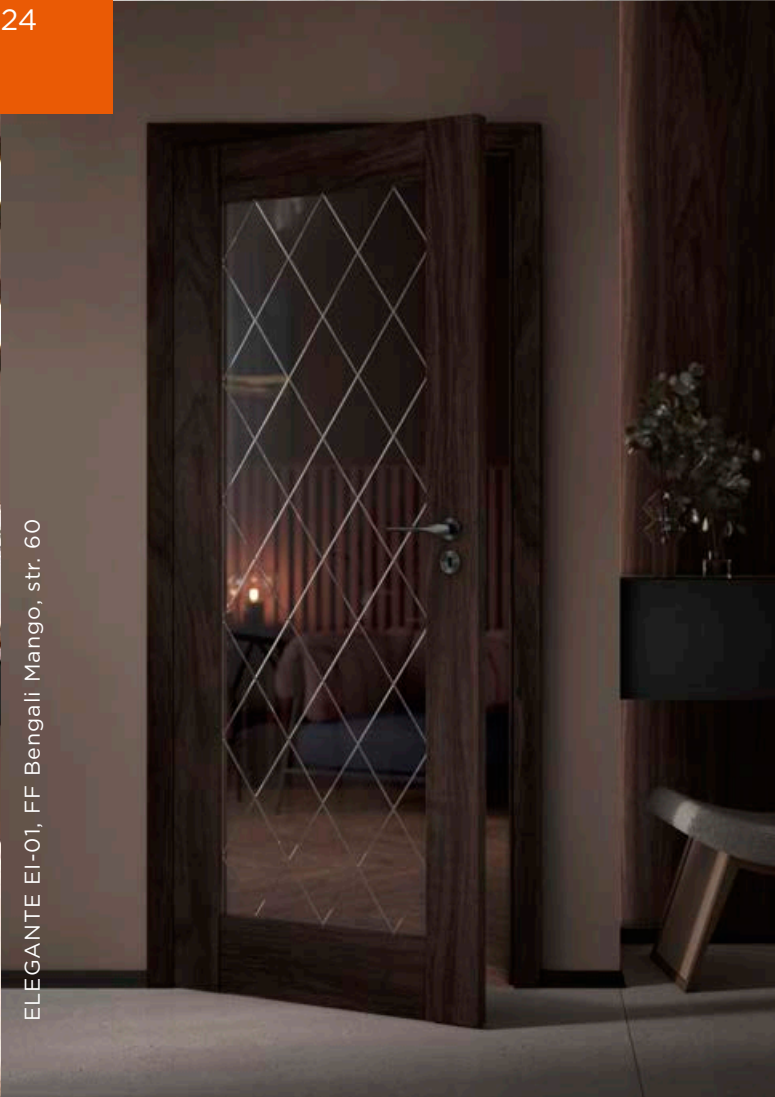

ELEGANTE EI-01, FF Bengali Mango, str. 60

PANELE HERO



HERO 01 str. 206



HERO 02 str. 206



HERO 03 str. 207



HERO 04 str. 207



HERO 05 str. 208



HERO 06 str. 208



HERO 07 str. 209

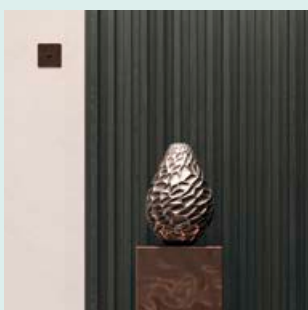

HERO 08 str. 209

PANELE RYFLA



RYFLA 01 str. 210

SPIS TREŚCI

Kolorystyka	8
Rodzaje szkła	10
Kierunki otwierania drzwi	11
Konstrukcja skrzydeł drzwiowych	12
Opis symboli	18

Drzwi wewnętrzne

- kolekcja BRILLIANT	23
- kolekcja ELEGANTE	43
- kolekcja PRESTIGE	65
- kolekcja BASIC	113

Drzwi wewnętrzne wejściowe

143

Drzwi na miarę

150

Ościeżnice i akcesoria

187

Panele dekoracyjne

- kolekcja HERO	204
- kolekcja RYFLA	210

Klamki

212

Akcesoria

217

Informacje techniczne

222

CENNA INFORMACJA

Aktualną wersję katalogu
znajdziesz zawsze pod adresem:
vivento.pl/katalog



KOLEKCJA BRILLIANT



BA str. 24

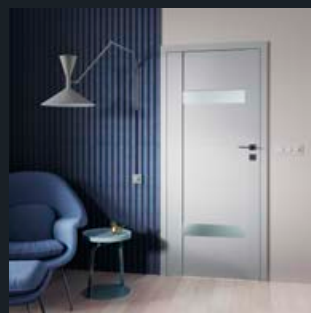

BB str. 26



BC str. 28

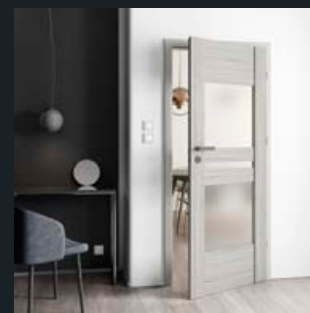

BD str. 30

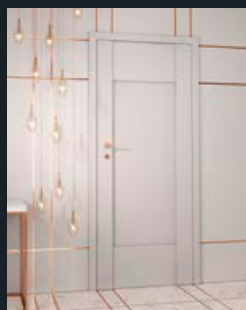

BE str. 32



BF str. 34



BG str. 36



BH str. 38



BO str. 40

KOLEKCJA PRESTIGE



RB str. 66



AN str. 68



PA str. 70

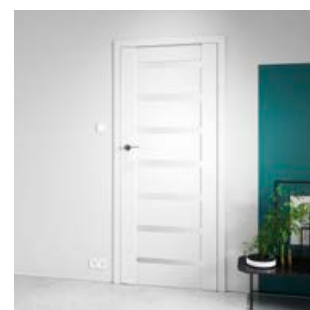

PB str. 72



PJ str. 82



PK str. 84



PL str. 86

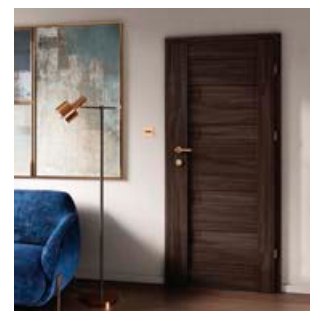

PN str. 88



MI str. 98



PT str. 100



PU str. 102

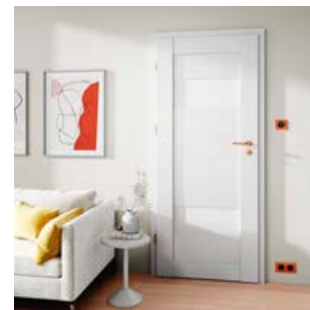

PW str. 104

KOLEKCJA ELEGANTE



EA str. 44



EB str. 46



EC str. 48



ED str. 50

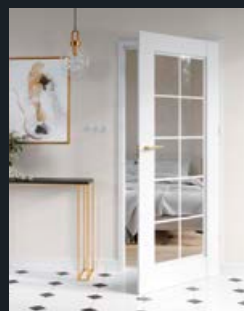

EE str. 52



EF str. 54



EG str. 56



EH str. 58

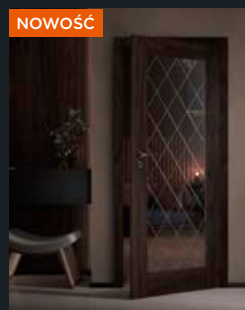

EI str. 60



EK str. 62

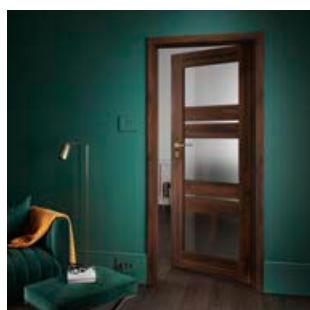

PC str. 74



PE str. 76



PH str. 78



PI str. 80



PO str. 90



PP str. 92



PQ str. 94



PR str. 96



PX str. 106



PY str. 108



PZ str. 110

drzwi na miarę

VIVENTO

Jeśli nie znalazłeś drzwi, których szukasz, skontaktuj się z nami. Nasz dział Drzwi na Miarę czeka na nowe wyzwania!

Napisz do nas:
info@vivento.pl

KOLEKCJA BASIC



STANDARD
str. 114



ASTORIA
VISIOSUN
str. 116



ASTORIA
MIRROR
str. 118



ASTORIA
BLACK
str. 120



ASTORIA
GOLD
str. 122



ASTORIA
WHITE
str. 124



PRESTON
str. 128



MANHATTAN
str. 129



FLAVIO
str. 129



BOSTON
str. 130



CLASSIC
str. 130



LAMBRO
str. 131



CENTUR
str. 131



MEDIOLAN
str. 132



PESARO
str. 132



TRIVENTO
str. 133



DALLAS
str. 133



MADRYT
str. 134



MACADI-3
str. 134



CARSON
str. 135



PANAMA
str. 135



PORTO
str. 136



RIMINI
str. 136



SOFIA
str. 137



LIMA
str. 137



VERONA
str. 138



VEDI
str. 138



VENTE
str. 139



SAPPORO
str. 139



ANATOLIA
str. 140



SARA
str. 141

DRZWI WEWNĘTRZNE WEJŚCIOWE



SOLID PLUS
STANDARD
str. 144



SOLID PLUS
ASTORIA
str. 144



SOLID PLUS
FT
str. 144



SOLID PLUS
VEGAS
str. 144



AKUSTYCZNE
str. 146



AKUSTYCZNE
OGNIOIWE EI30, EI60
str. 148

DRZWI NA MIARĘ



Drzwi uniwersalne
INVE str. 156



Drzwi bezprzylgowe
SIMPLE str. 158



Drzwi rewersyjne
str. 160



Drzwi zlicowane ze ścianą
INVISIBLE str. 162

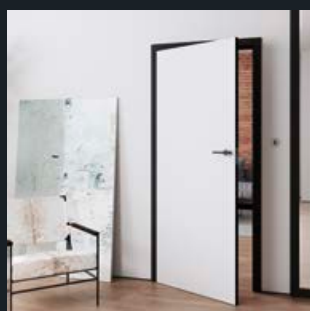

Drzwi CONTRAST
str. 164

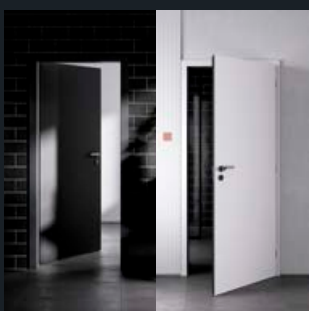

Drzwi dwukolorowe
str. 166

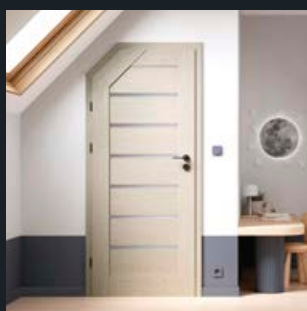

Drzwi skośne
str. 167

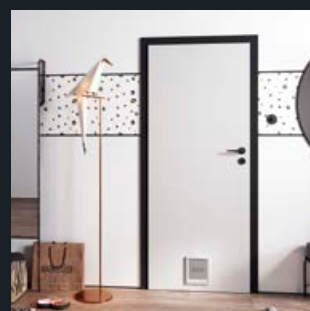

Drzwi z przejściem
dla zwierząt str. 168



Drzwi z oknem podawczym
INSET str. 170



Drzwi wahadłowe
SWING str. 172



Drzwi dwuskrzydłowe
str. 174



Drzwi przesuwne w systemie
naściennym str. 176

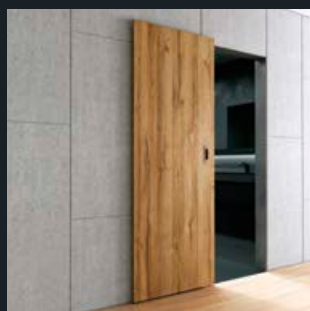

Drzwi przesuwne w systemie
naściennym MAGIC str. 178

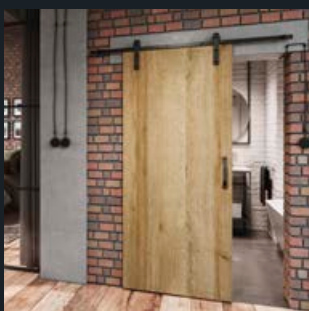

Drzwi przesuwne w systemie
naściennym LOFT str. 180



Drzwi przesuwne w systemie
chowanim w ścianę str. 182

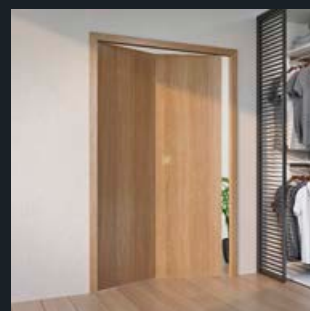

Drzwi składane
FOLD str. 184

KOLORYSTYKA

Wybierz idealny kolor dla siebie!

Oferujemy aż 6 grup kolorystycznych, dzięki czemu każdy znajdzie coś dla siebie. Ciemne odcienie drewna dodadzą elegancji i szyku, jasne natomiast optycznie powiększą przestrzeń. A może wolisz coś bardziej nowoczesnego i oryginalnego? W takim razie zapraszamy do zapoznania się z naszymi drzwiami w kolorach białym, szarym, czarnym czy nawet granatowym. Wybierz drzwi, które idealnie dopasują się do Twojego wnętrza.

Wszystkie kolory w katalogu zostały uzyskane metodą drukarską i ze względu na ograniczenia technologii druku mogą różnić się od kolorów rzeczywistych. Na postrzeganie barw mają także wpływ: oświetlenie, rodzaj podłoża i jego faktura oraz kolor otoczenia. Na realną ocenę koloru i struktury ma także wpływ wielkość prezentowanej próbki dlatego ocenę koloru zalecamy wykonać w salonach sprzedaży przy pomocy wzornika kolorów i produktów na ekspozycji. Okleina we wzorniku to jedynie wycinek całości. Folia dekoracyjna imituje naturę i jest różnorodna. W zależności od tego, który fragment pełnej rolki zostanie użyty, produkt może się różnić od wzornika, co nie stanowi wady.

GRUPA PVC

Skrzydła drzwiowe wykończone są wysokiej jakości okleiną PVC o grub. 0,30-0,50 mm ze strukturą naturalnego drewna (z wyjątkiem koloru Szary Supermat). Wysoka odporność na uszkodzenia mechaniczne, zabrudzenia i promieniowanie UV sprawia, że drzwi doskonale sprawdzą się zarówno w budynkach mieszkalnych, jak i w obiektach użyteczności publicznej. Ościeżnice są produkowane w grupie kolorystycznej PP.



Biały Struktura



Szary Supermat



Dąb Grandson Naturalny

GRUPA PP

Drzwi wykończone folią dekoracyjną na bazie polipropylenu o grub. 0,20 mm, której powierzchnia pokryta jest warstwą transparentnego lakieru termoutwardzalnego zapewniającego odporność na zarysowania. Produkt wysokiej jakości, znajdujący zastosowanie zarówno w budynkach o dużym natężeniu ruchu, jak i w budynkach mieszkalnych.

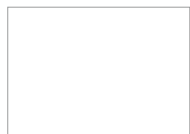

Biały Supermat



Biały Struktura



Szary Supermat



Szary Jasny



Beż Kaszmir



Granatowy



Dąb Grandson Naturalny

GRUPA CPL

Drzwi pokryte wysokiej jakości laminatem dwuwarstwowym o grub. 0,20 mm składającym się z papieru zaimpregnowanego w termoutwardzalnych żywicach oraz materiału podkładowego nadającego produktowi elastyczność. Laminat charakteryzuje się wysoką twardością powierzchni, wytrzymałością na zarysowania i ścieralność oraz – dzięki zastosowaniu mechanicznej struktury na powierzchni koloru Szarego Świetlistego i Orzecha Włoskiego – efektem naturalnego drewna.



Biały Uni



Szary Uni



Szary Świetlisty



Antracyt Uni



Orzech Włoski

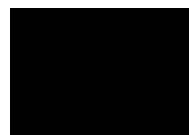

Czarny Uni

GRUPA CLPL

Skrzydła drzwiowe oraz ościeżnice wykończone są niezwykle trwałym fornirem syntetycznym CLPL o grub. 0,12-0,25 mm. Dekor pokryty jest żywicą melaminowo-akrylowo-poliuretanową, która doskonale zabezpiecza powierzchnię przed ścieraniem, uszkodzeniami, a także działaniem światła. Wysokiej jakości fornir do złudzenia imituje piękny, naturalny rysunek drewna, co sprawia, że rozwiązanie to wybierane jest do domów, mieszkań, szkół, biur i hoteli.



Modrzew Bielony



Dąb Miodowy



Dąb Hiszpański



Dąb Stary

GRUPA FF

Zarówno skrzydła drzwiowe, jak i ościeżnice okleinowane są odporną na ścieranie folią finish o grub. 0,10-0,15 mm, odwzorowującą rysunek drewna. Trwałe i starannie wykonane, są idealną propozycją dla Klientów szukających efektywnych rozwiązań.



Bianco



Biały Sibiu



Dąb Śnieżny



Dąb Srebrzysty



Dąb Kornwalia



Dąb Halifax



Orzech Kolumbijski



Cedr



Dąb Sonoma



Dąb Riviera



Dąb Bursztynowy



Dąb Naturalny Gr



Dąb Catania



Dąb Delano



Orzech Nussbaum



Bengali Mango

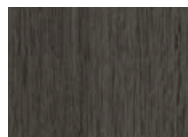

Dąb Antracyt

GRUPA LAK

Skrzydła drzwiowe wykończone HDF lakierowanym o grub. 3 mm lub 6 mm, zabezpieczonym powłoką z filtrem UV o podwyższonej odporności na zarysowania. Bezproblemowe w użytkowaniu przez wiele lat. Cechą charakterystyczną tej grupy kolorystycznej jest różnica w odcieniu pomiędzy kolorem skrzydła drzwiowego a ościeżnicą, elementami wykończeniowymi i listwami przyszybowymi.

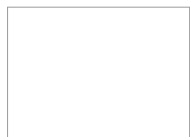

Biały



Dąb Bielony



Dąb Srebrny



Wiąz Skandynawski

CENNA INFORMACJA

Grupa kolorystyczna LAK charakteryzuje się różnicą w odcieniu między skrzydłem drzwiowym a ościeżnicą oraz elementami wykończeniowymi i listwami przyszybowymi.



RODZAJE SZKLEŃ

Szeroki wybór szyb pozwoli Ci na stworzenie niepowtarzalnego wnętrza. W naszej ofercie znajdziesz szyby matowe, przezroczyste, z motywami oraz kolorowe, wszystkie o grubości 4 mm. Dzięki nim możesz nadać swoim drzwiom niepowtarzalnego charakteru i stworzyć ciekawy efekt dekoracyjny. Poza tym przeszklenie może pełnić również funkcję praktyczną, np. w przypadku drzwi zamontowanych w łazience czy sypialni może zapewnić prywatność. Poznaj naszą ofertę i wybierz szklenie, które najbardziej odpowiada Twoim potrzebom i gustom.



szyba bezpieczna

Satyna hartowana



szyba bezpieczna

Satyna hartowana fazowana



szyba bezpieczna

Przezroczysta hartowana fazowana



szyba bezpieczna

VSG 2.2.1 Satyna



Satin deco



Satin lines



Lacomat



Visiosun



Chinchila



Kora biała



szyba bezpieczna

Satin macadi hartowana



szyba bezpieczna

Satin sapporo hartowana



szyba bezpieczna

VSG 2.2.1 Czarna



Czarna Lacobel



Złota Lacobel



Biała Lacobel



Czarna Visiosun Lacobel



Lustro



Lustro Grafitowe

KIERUNKI OTWIERANIA DRZWI

JEDNOSKRZYDŁOWE

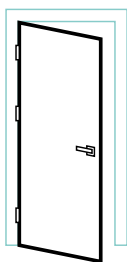

lewe

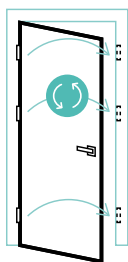

uniwersalne
patrz. str. 156

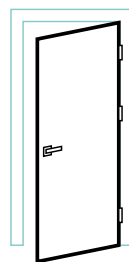

prawe

REWERSYJNE

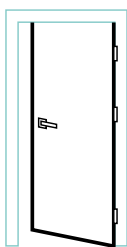

lewe

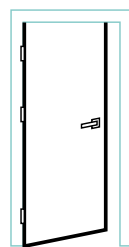

prawe

DWUSKRZYDŁOWE

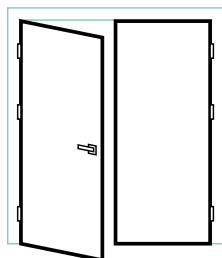

lewe

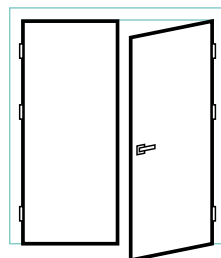

prawe

SKŁADANE FOLD

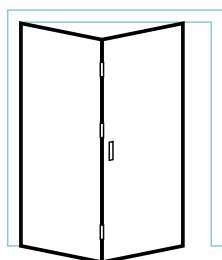

lewe

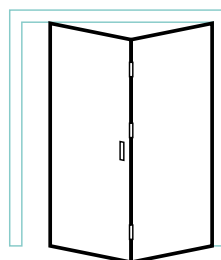

prawe

PRZESUWNE

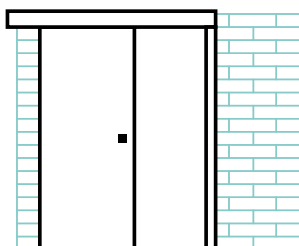

w lewo

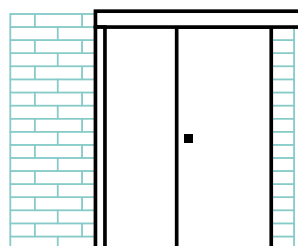

w prawo

KONSTRUKCJA SKRZYDEŁ DRZWIOWYCH

BRILLIANT RAMOWE

Grubość skrzydła drzwiowego 40 mm

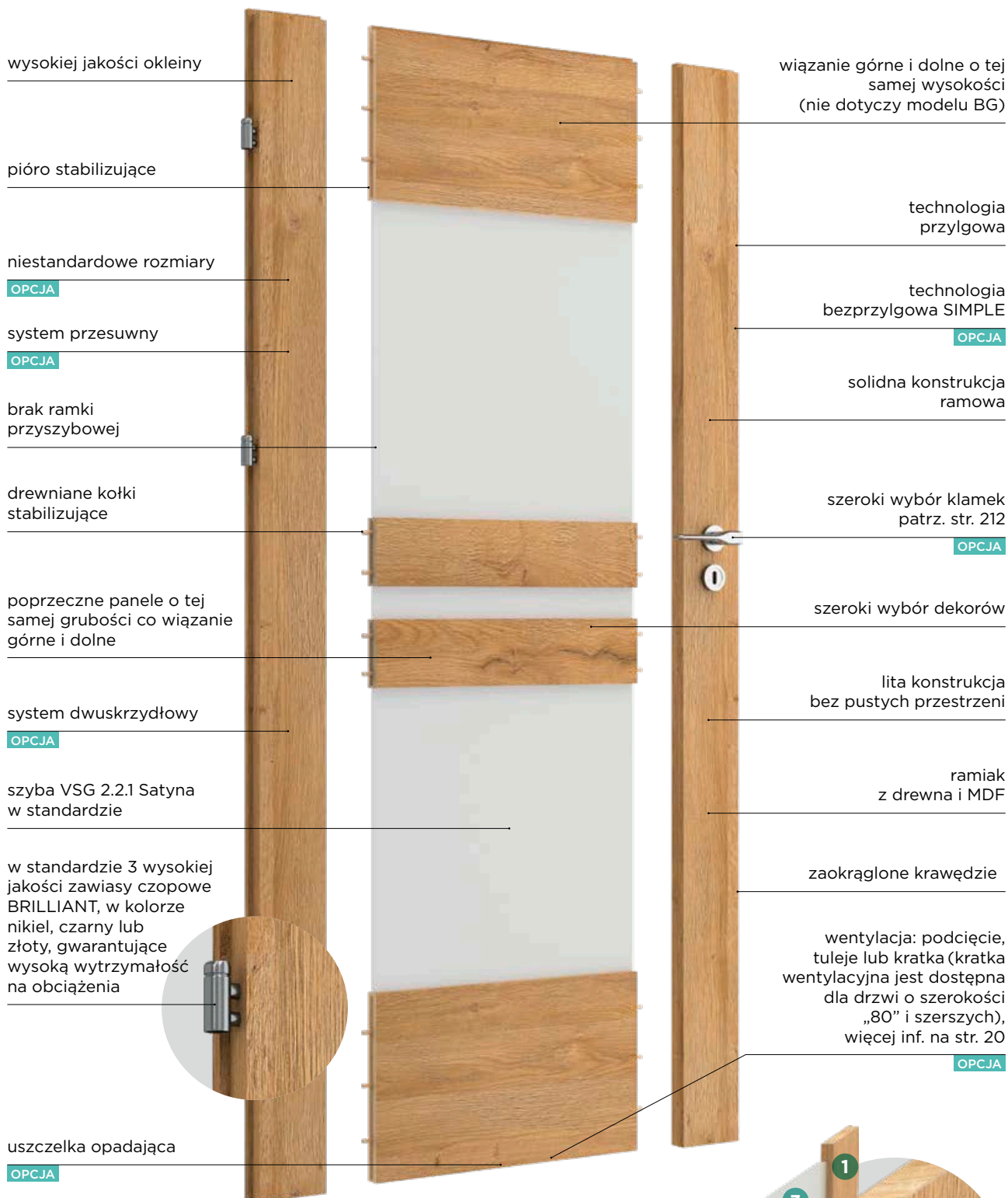

CENNA INFORMACJA

Pamiętaj o dopasowaniu koloru zawiasów do koloru klamki



1. element pionowy z kompozytu drewno-MDF, grub. 40 mm
2. poprzeczne panele MDF, wszystkie o jednakowej grub. 30 mm
3. wypełnienie dekiem grub. 9 mm lub szybą grub. 4 mm
4. kołki drewniane
5. pióra stabilizujące

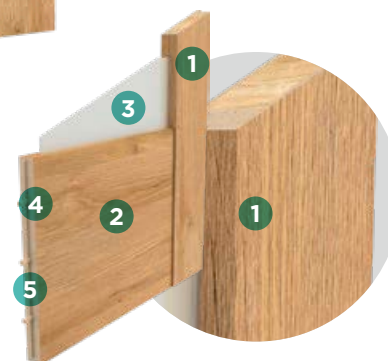

KONSTRUKCJA SKRZYDEŁ DRZWIOWYCH

ELEGANTE RAMOWE

Grubość skrzydła drzwiowego 38 mm

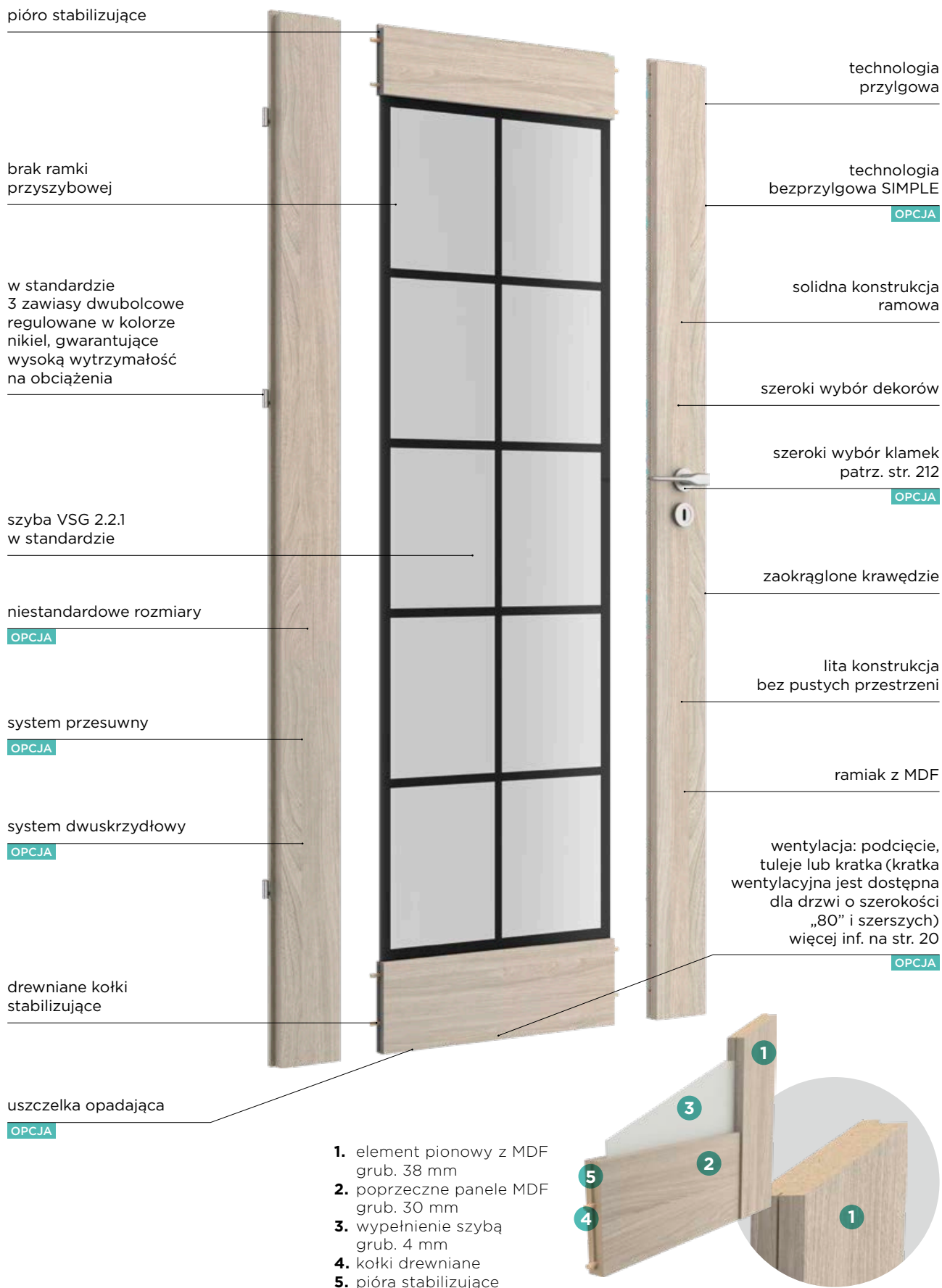

KONSTRUKCJA SKRZYDEŁ DRZWIOWYCH

PRESTIGE RAMOWE

Grubość skrzydła drzwiowego 38 mm

w standardzie
3 zawiasy dwubolcowe
regulowane w kolorze
nikiel, gwarantujące
wysoką wytrzymałość
na obciążenia

pióro stabilizujące

brak ramki
przyszybowej

drewniane kołki
stabilizujące

szyba satyna hartowana
montowana w standardzie

niestandardowe rozmiary

OPCJA

szyba VSG 2.2.1 Satyna
lub Czarna

OPCJA

system dwuskrzydłowy

OPCJA

system przesuwny

OPCJA

uszczelka opadająca

OPCJA

technologia przylgowa

technologia
bezprzylgowa SIMPLE

OPCJA

szeroki wybór dekorów

solidna konstrukcja
ramowa

szeroki wybór klamek
patrz. str. 212

OPCJA

lita konstrukcja
bez pustych przestrzeni

ramiak z MDF

zaokrąglone krawędzie

wentylacja: podcięcie,
tuleje lub kratka (kratka
wentylacyjna jest dostępna
dla drzwi o szerokości
„80” i szerszych)
więcej inf. na str. 20

OPCJA

1. element pionowy z MDF grub. 38 mm
2. poprzeczne panele MDF grub. 30 mm i 16 mm
(w modelach PR i MI grub. 22 mm)
3. wypełnienie dekokrem grub. 6 lub 9 mm
lub szybą grub. 4 mm
4. kołki drewniane
5. pióra stabilizujące

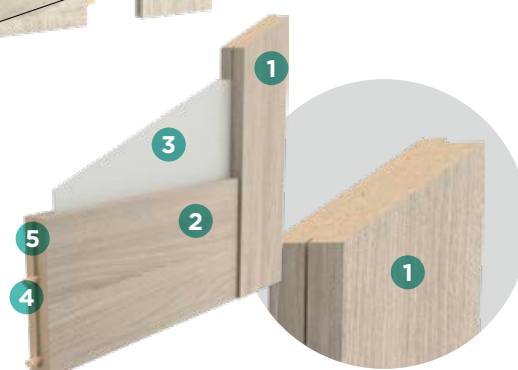

KONSTRUKCJA SKRZYDEŁ DRZWIOWYCH

BASIC PŁYTOWE

Grubość skrzydła drzwiowego 40 mm

wzmocnienie pod samozamykacz

OPCJA

krawędź standard z widoczną nitką klejową

Nitka klejowa w drzwiach z kolekcji BASIC charakteryzuje się ostrym krawędziem na połączeniu dwóch różnych materiałów, czyli powierzchni oraz obrzeża i jest cechą charakterystyczną produktu.



trzeci zawias, zwiększający wytrzymałość na obciążenia

OPCJA

krawędź soft (zaokrąglona, z obrzeżem wykładanym na powierzchnię skrzydła)

OPCJA

systemu przesuwny

OPCJA

konstrukcja drewniana

OPCJA

technologia przylgowa

technologia bezprzylgowa SIMPLE

OPCJA

niestandardowe rozmiary

OPCJA

2 zawiasy czopowe wkręcane w kolorze cynk biały gwarantujące wysoką wytrzymałość na obciążenia

felc 20 mm

OPCJA

podwójny ramiak z MDF

podwójny ramiak drewniany

OPCJA

system dwuskrzydłowy

OPCJA

drzwi dwukolorowe

OPCJA

nowoczesna listwa przyszybowa

szeroki wybór szyb

wypełnienie płytą pełną

OPCJA

system Contrast

OPCJA

system rewersyjny

OPCJA

szeroki wybór klamek patrz. str. 212

ramki przyszybowe mocowane są za pomocą sztyftów

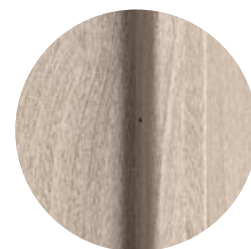

szeroki wybór dekorów

wentylacja: podcięcie, tuleje lub kratka więcej inf. na str. 20

OPCJA

uszczelka opadająca

OPCJA

KONSTRUKCJA SKRZYDEŁ DRZWIOWYCH

DRZWI BASIC SOLID PLUS

Grubość skrzydła drzwiowego 46 mm

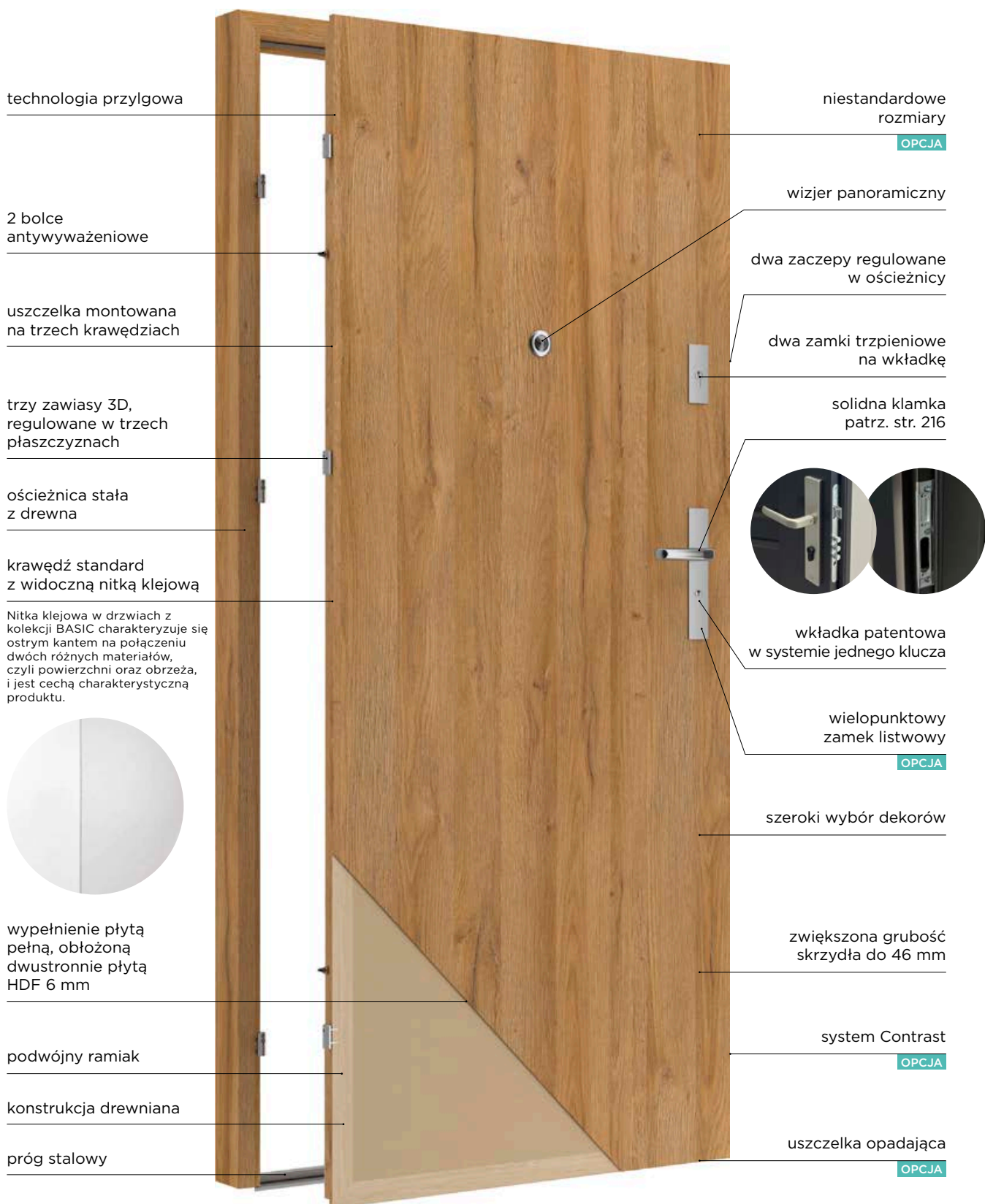

OPIS SYMBOLI

RODZAJE KONSTRUKCJI

SKRZYDEŁ DRZWIOWYCH

1. wypełnienie dekiem lub szybą
2. lita i masywna konstrukcja z MDF (ELEGANTE i PRESTIGE) lub z drewna i MDF (BRILLIANT)
3. kołki drewniane
4. pióra stabilizujące



Konstrukcja ramowa

KONSTRUKCJA RAMOWA

Seria BRILLIANT, ELEGANTE i PRESTIGE to nie tylko wyjątkowo piękne, ale również niezwykle trwałe i wytrzymałe rozwiązanie, dzięki zastosowanej we wszystkich modelach technologii ramowej. Wykorzystuje ona litą, odporną na odkształcenia konstrukcję z płyt drewnopochodnych lub z elementami drewnianymi. Wszystkie jej elementy są masywne, a ich połączenie za pomocą kołków oraz tzw. piór stabilizujących dodatkowo wzmacnia i stabilizuje skrzydło drzwiowe. Konstrukcja ramowa pozwala na skrócenie drzwi do 30 mm.

1. warstwa zewnętrzna (okładzina) z HDF
2. wzmacniające i stabilizujące wypełnienie, tzw. „plaster miodu”
3. podwójny ramiak z MDF

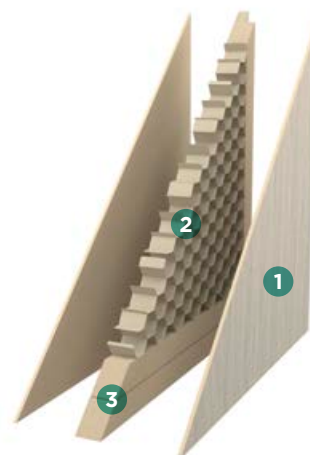

Konstrukcja MDF

KONSTRUKCJA MDF

Podstawą konstrukcji jest wytrzymały ramiak z drewnopochodnej płyty MDF, wypełnienie stanowi wzmacniająca i stabilizująca warstwa tzw. „plaster miodu”. Warstwa zewnętrzna to drewnopochodna płyta HDF o grubości 3 mm wykończona wybranym dekiem. Dzięki zastosowaniu podwójnego ramiaka przy dolnej krawędzi drzwi można skraćć do 30 mm.

1. warstwa zewnętrzna (okładzina) z HDF
2. wzmacniające i stabilizujące wypełnienie, tzw. „plaster miodu”
3. podwójny ramiak z drewna iglastego

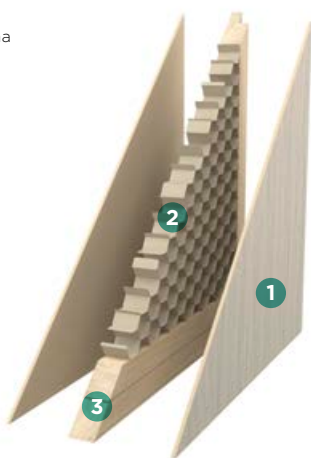

Konstrukcja drewniana

KONSTRUKCJA DREWNIANA

Technologia dostępna w drzwiach z grupy BASIC to solidne i ponadczasowe rozwiązanie. Podstawą konstrukcji jest tradycyjny ramiak z drewna iglastego. Wypełnienie wzmacniające i stabilizujące stanowi warstwa tzw. „plaster miodu”. Natomiast warstwę zewnętrzną, zwaną okładziną, tworzy drewnopochodna płyta HDF o grubości 3 mm, wykończona wybranym dekiem. Dzięki zastosowaniu podwójnego ramiaka drzwi na konstrukcji drewnianej można skraćć do 60 mm.

1. warstwa zewnętrzna (okładzina) z HDF
2. wypełnienie płytą pełną
3. podwójny ramiak z drewna iglastego

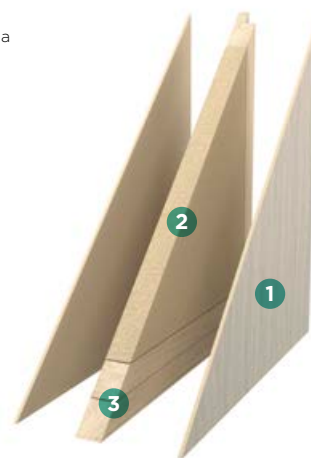

Wypełnienie płytą pełną

KONSTRUKCJA Z WYPEŁNIENIEM PŁYTĄ PEŁNĄ

Wypełnienie płytą to bardzo trwałe i stabilne rozwiązanie. Podstawą konstrukcji jest drewniany ramiak, wypełnienie stanowi pełna płyta. Warstwa zewnętrzna to drewnopochodna płyta HDF o grubości 3 mm pokryta dekiem z wybranej grupy kolorystycznej. Dzięki zastosowaniu podwójnego ramiaka przy dolnej krawędzi drzwi konstrukcja ta może być skracana do 60 mm.

CENNA INFORMACJA

Ze względów konstrukcyjnych nie można skraćć we własnym zakresie modeli ASTORIA oraz drzwi w systemach przesuwanych i drzwi dwuskrzydłowych.



OPIS SYMBOLI



Skrojone na miarę

DRZWI SKROJONE NA MIARĘ

Istnieje możliwość zamówienia drzwi o niestandardowej szerokości lub nietypowej wysokości, dopasowanych do wymiarów danego otworu drzwiowego. Również w opcji z wymaganymi dodatkowymi zawiasami do dłuższego skrzydła lub zmianą położenia zamka. Więcej informacji na str. 150.

drzwi na miarę

V I V E N T Ø



Konstrukcja ramowa

KONSTRUKCJA RAMOWA

Lita, odporna na odkształcenia konstrukcja z płyt drewnopochodnych lub drewna i MDF. Wszystkie jej elementy są masywne, a ich połączenie za pomocą kołków oraz tzw. piór wzmacnia i stabilizuje drzwi. Więcej informacji na str. 12, 13, 14, 17.



Konstrukcja MDF

KONSTRUKCJA MDF

Ramiak MDF w standardzie. Za dopłatą ramiak drewniany, dostępny dla kolekcji drzwi BASIC. Więcej informacji na str. 15 i 17.



Konstrukcja drewniana

KONSTRUKCJA DREWNIANA

Solidne rozwiązanie dostępne jako opcja dla drzwi z grupy BASIC. Ramiak z drewna iglastego ze wzmacniającym wypełnieniem – warstwą tzw. „plastra miodu”. Okładzina wykonana z drewnopochodnej płyty HDF o grubości 3 mm.



Wypełnienie płytą pełną

WYPEŁNIENIE PŁYTĄ PEŁNĄ

Standard w kolekcji drzwi SOLID PLUS. Jako opcja dostępne dla skrzydeł drzwiowych z kolekcji BASIC. Dla drzwi o szerokościach „60”, „70”, „80”, „100” i „110” należy uwzględnić dopłatę za dodatkowy zawias.



System ramkowy

SYSTEM RAMKOWY

Drzwi z kolekcji BASIC wyposażone są w nowoczesne listwy przyszybowe. Więcej informacji na str. 15.



Szyba VSG 2.2.1 lub VSG 3.3.1

SZYBA VSG 2.2.1 I VSG 3.3.1.

Obustronnie gładka szyba o zwiększonej odporności i wytrzymałości mechanicznej. Szyba VSG 2.2.1 jest o grubości 4 mm, a szyba VSG 3.3.1 o grubości 6 mm. Jako opcja dla kolekcji drzwi PRESTIGE, w standardzie w kolekcji BRILLIANT i ELEGANTE. Więcej informacji na str. 10.



Szyba hartowana

SZYBA HARTOWANA

Szyba satynowa hartowana o grubości 4 mm – standard w kolekcji PRESTIGE.



60-90



100



100-200

SZEROKOŚĆ DRZWI

Szerokości „60”, „70”, „80” i „90” dostępne są w standardzie. Inne rozmiary („100”, „110”) – w opcji za dodatkową opłatą, w zależności od wybranej kolekcji i modelu drzwi. Drzwi dwuskrzydłowe produkujemy w zakresie szerokości „100”-„200”, w zależności od kolekcji i modelu.



Drzwi wyższe do 240 mm



Drzwi wyższe do 300 mm



Drzwi wyższe do 450 mm

DRZWI WYŻSZE

Pamiętaj, że nie musisz ograniczać się do standardowych wysokości drzwi. Możemy dopasować rozmiar do Twoich wymagań i wyprodukować je w zakresie możliwości charakterystycznych dla danej kolekcji oraz wybranego modelu.

Drzwi z kolekcji BRILLIANT mogą być wyższe o 240 mm, ELEGANTE i PRESTIGE możemy wydłużyć o 470 mm, a drzwi z kolekcji BASIC o 450 mm.

Drzwi Akustyczne i Ogniowe można wydłużyć maksymalnie o 300 mm.



Drzwi wyższe do 470 mm



2 zawiasy w standardzie



3 zawiasy w standardzie



Nowoczesne okucia niklowe



Zawiasy 3D



Czarne, białe lub złote zawiasy

OKUCIA

Kolekcje drzwi ramowych, czyli BRILLIANT, ELEGANTE i PRESTIGE wyposażone są standardowo w 3 czopowe zawiasy wkręcane, zapewniające doskonałą stabilność drzwi oraz wysoką wytrzymałość na obciążenia. W kolekcji ELEGANTE i PRESTIGE dwubolcowe zawiasy pokryte są warstwą niklową, nadająca połysk i elegancki wygląd. Najwyższej klasy zawiasy BRI w kolekcji BRILLIANT podkreślają nowoczesny design drzwi dla najbardziej wymagających użytkowników.

Drzwi z kolekcji BASIC mocowane są standardowo na 2 zawiasach (3 w skrzydle drzwiowym „90”, „100” i „110”).

Drzwi wzmocnione z kolekcji SOLID PLUS wyposażone są w 3 wzmocnione zawiasy 3D regulowane w trzech płaszczyznach.

Dodatkowy zawias wymagany jest dla skrzydeł drzwiowych BASIC wypełnionych płytą pełną oraz BASIC, BRILLIANT, ELEGANTE i PRESTIGE dłuższych od 110 mm do maksymalnej w ramach kolekcji.



Zawiasy niklowe montowane w kolekcji BRILLIANT w standardzie



Czarne

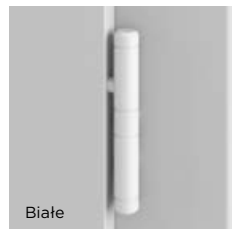

Białe



Złote

Zawiasy montowane w kolekcji BRILLIANT jako opcja bez dopłaty



Zawiasy niklowe montowane w kolekcji ELEGANTE i PRESTIGE w standardzie



Zawiasy w ocynku montowane w kolekcji BASIC w standardzie



Zawiasy 3D montowane w drzwiach SOLID PLUS w standardzie



Krawędź SOFT

KRAWĘDŹ SOFT

Zaokrąglone, sprawiające wrażenie optycznie miękkich, krawędzie skrzydła drzwiowego z przylgą dostępne jako opcja w skrzydłach drzwiowych przylgowych z kolekcji BASIC. Obrzeże przechodzi z grubości skrzydła na jego powierzchnię i kończy się po zaokrągleniu. Przez to po zamknięciu skrzydła drzwiowego jest ono widoczne. Zalecamy stosowanie systemu krawędzi SOFT w połączeniu z Systemem Contrast. Krawędź SOFT dostępna w kolorach: Biały Uni, Czarny Uni, Dąb Srebrzysty, Dąb Kornwalia, Dąb Halifax, Dąb Riviera, Bengali Mango, Orzech Nussbaum.

RODZAJE WYKOŃCZENIA KRAWĘDZI



Skrzydło przylgowe SOFT

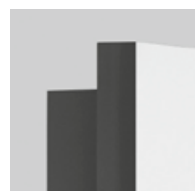

Skrzydło przylgowe standardowe



Przylgowe

DRZWI PRZYLGOWE

Standard w kolekcji BRILLIANT, ELEGANTE, PRESTIGE i BASIC. System, w którym skrzydło posiada felc (wcięcie, wręb), który zachodzi na ościeżnicę. Zamek ukryty w przyldze. Widoczne zawiasy oraz dekoracyjne detale skrzydeł drzwi podkreślają charakter wnętrz urządzonych w stylu tradycyjnym i nowoczesnym.



Bezprzylgowe SIMPLE

DRZWI BEZPRZYLGOWE W SYSTEMIE SIMPLE

Dostępne jako opcja w drzwiach BRILLIANT, ELEGANTE, PRESTIGE i BASIC. W tym systemie prosta krawędź skrzydła tworzy jednolitą płaszczyznę z ościeżnicą. Wizualnie bardziej nowoczesne, pozbawione ozdobnych detali, idealne do wnętrz urządzonych w stylu minimalistycznym.



Bezprzylgowe przesuwne

DRZWI BEZPRZYLGOWE W SYSTEMIE PRZESUWNYM

Skrzydło bezprzylgowe, o prostych krawędziach i uchwycie w miejscu klamki. Rozwiązanie nowoczesne i minimalistyczne, znajdujące szerokie zastosowanie.

OPIS SYMBOLI

WENTYLACJA

Drzwi montowane w pomieszczeniach wymagających prawidłowej wentylacji (np. w łazienkach) muszą – zgodnie z przepisami budowlanymi – posiadać specjalne otwory wentylacyjne o łącznej powierzchni 0,022 m². Wskazaną przepustowość spełnia kratka wentylacyjna. Można również zastosować inne dostępne rozwiązanie z zachowaniem odpowiedniego prześwitu pomiędzy skrzydłem drzwiowym a podłogą, w zależności od szerokości skrzydła, aby sumaryczna przepustowość powietrza wyniosła 0,022 m².

Szczegółowe informacje znajdują się w opisach poszczególnych modeli drzwi. W drzwiach krótszych, produkowanych na wymiar należy sprawdzić, czy wybrana forma wentylacji jest możliwa do zastosowania.



Tuleje wentylacyjne



Tuleje wentylacyjne

TULEJE WENTYLACYJNE DO DRZWI BRILLIANT, ELEGANTE, PRESTIGE I BASIC

Z TWORZYWA

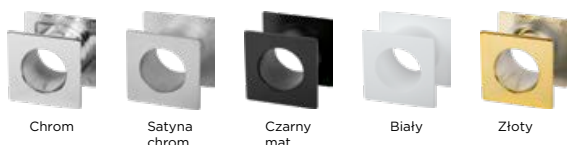

Chrom

Satyna chrom

Czarny mat

Biały

Złoty

METALOWE



Nikiel

Brąz

TULEJE WENTYLACYJNE Z TWORZYWA DO DRZWI BASIC



Szeroka paleta kolorów dopasowanych do koloru skrzydła

LICZBA TULEJEK W SKRZYDŁACH DRZWIOWYCH

Szerokość skrzydła drzwiowego	BRILLIANT, ELEGANTE i PRESTIGE	BASIC
60	3	4
70	4	4
80	4	5
90, 100	5	5
110	-	5



Kratka wentylacyjna



Kratka wentylacyjna

KRATKA WENTYLACYJNA Z TWORZYWA

wymiar wewnętrzny 440x90 mm



DOSTĘPNE KOLORY:

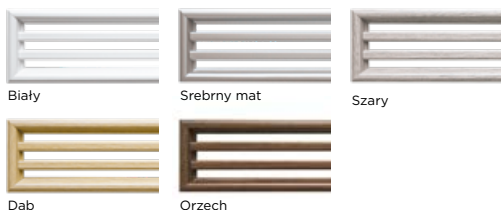

Biały

Srebrny mat

Szary

Dąb

Orzech

KRATKA WENTYLACYJNA ZE STALI NIERDZEWNEJ

wymiar wewnętrzny 440x90 mm



DOSTĘPNE KOLORY:



Inox

Czarny

W drzwiach z kolekcji BRILLIANT, ELEGANTE i PRESTIGE kratka wentylacyjna dostępna jest dla skrzydła drzwiowego o szerokości nie mniejszej niż „80”. Seria drzwi Akustycznych wyposażona jest w kratkę wentylacyjną przeciwpożarową (nie dotyczy drzwi dymoszczelnych). Stosując kratkę wentylacyjną możliwość samodzielnego skrócenia drzwi wynosi maksymalnie 30 mm.



Podcięcie wentylacyjne



Podcięcie wentylacyjne

PODCIĘCIE WENTYLACYJNE

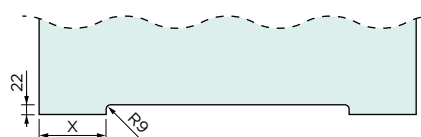
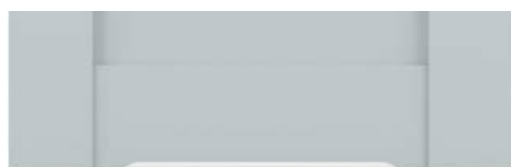

Skrzydło płytowe	X = 150 mm
Skrzydło ramowe przylgowe	X = 160 mm
Skrzydło ramowe bezprzylgowe	X = 147 mm



Zamki trzpieniowe

ZAMKI TRZPIENIOWE

Standardowe wyposażenie drzwi wzmocnionych SOLID PLUS. Dwa zamki wpuszczane bębnekowe trzpieniowe na wkładkę patentową (tzw. zamki prętowe), zapewniające solidne zamknięcie i poczucie bezpieczeństwa.



Wizjer

WIZJER PANORAMICZNY 200°

Standardowe wyposażenie w kolekcji drzwi SOLID PLUS. Wysokiej jakości wizjer dostępny w różnych kolorach.



Chrom

Stal nierdzewna szlifowana

Satyna chrom

Satyna nikiel

Mosiądz

Patyna

Biały

Czarny mat



Progi

PROGI

Istnieje możliwość wyposażenia drzwi - w zależności od szczególnych potrzeb użytkowników - w próg drewniany surowy z uszczelką lub próg z blachy nierdzewnej z uszczelką. Zamontowanie progu wpływa pozytywnie na szczelność drzwi, izolacyjność termiczną oraz estetykę. Występują w uniwersalnych rozmiarach - brak możliwości fabrycznego docięcia ich na wymiar w przypadku drzwi niestandardowych.



Uszczelka opadająca

USZCZELKA OPADAJĄCA

Standardowe wyposażenie drzwi Akustycznych, dostępne jako opcja w serii drzwi BRILLIANT, ELEGANTE, PRESTIGE, BASIC i SOLID PLUS. Stanowi barierę chroniącą pomieszczenia przed przedostawaniem się powietrza, dźwięku, kurzu, insektów, a nawet dymu oraz ognia. Poprawia izolację akustyczną i termiczną.



Izolacja akustyczna

IZOLACJA AKUSTYCZNA

Specjalna konstrukcja drzwi Akustycznych Vivento oraz przemyślany system uszczelek zapewniają doskonale wygłuszenie na poziomie 32 dB, a w drzwiach dwuskrzydłowych - 27 dB.



Ogniotrwałe EI30/EI60

OGNIOWE EI30/EI60

Praktyczne i niezawodne drzwi Akustyczne przeciwpożarowe EI30 oraz EI60 zapewnią niezbędną ochronę przeciwpożarową w zakresie określonej dla danego modelu odporności ogniowej EI30 lub EI60.



Samozamykacz

SAMOZAMYKACZ

Drzwi przeciwpożarowe decydują o bezpieczeństwie budynku, dlatego muszą spełniać warunki dotyczące m.in. szczelności ogniowej czy kontroli dostępu, a także być wyposażone w samozamykacz dopasowany do szerokości oraz ciężaru skrzydeł drzwiowych. Akustyczne drzwi przeciwpożarowe Vivento zaopatrzone są w samozamykacz nawierzchniowy lub ukryty, posiadający wszystkie atesty. Samozamykacz jest niezbędnym elementem wyposażenia drzwi o odporności ogniowej oraz opcją w przypadku innych kolekcji drzwi.



Drzwi rewersyjne

DRZWI REWERSYJNE

Drzwi rewersyjne zwane są również odwrotnymi, a tym, co różni je od tradycyjnych, to sposób montażu. Takie drzwi otwierają się do wnętrza pomieszczenia, natomiast od strony zewnętrznej są zlicowane z płaszczyzną ściany. Mówiąc prościej, charakteryzują się otwieraniem do wewnątrz, podczas gdy wyglądem przypominają drzwi otwierane na zewnątrz. Doskonale sprawdzą się np. w małych korytarzach.



Drzwi dwukolorowe

DRZWI DWUKOLOROWE

Dzięki temu rozwiązaniu możesz stworzyć niebanalny akcent kolorystyczny w swoim domu, a także dopasować kolor drzwi do obu stref o różnych charakterach. Drzwi dwukolorowe produkowane są na bazie modeli z kolekcji BASIC w ramach tej samej grupy kolorystycznej.



BRILLIANT BC-01, CPL Antracyt Uni

DRZWI WEWNĘTRZNE

／ **BRILLIANT**

Nowoczesny design, najwyższej jakości materiały, wyjątkowa trwałość. Drzwi z kolekcji BRILLIANT to doskonała propozycja dla najbardziej wymagających użytkowników.

BRILLIANT BA-01, CPL Biały Uni

BRILLIANT BA /



KOLOR: CPL Biały Uni



BA-01



BA-02



BA-03



BA-04



BA-05



BA-06

CENNIK w zł netto (brutto)

Grupa kolorystyczna	Szyba: VSG 2.2.1 Satyna	Szyba: VSG 2.2.1 Czarna
PP i CPL	1170,00 (1439,10)	Cena z kolumny obok + dopłata wg tabeli poniżej
CLPL	1160,00 (1426,80)	

DOPLATA ZA ZMIANĘ SZKLENIA

Szyba	BA-02	BA-03, BA-04, BA-05	BA-06
VSG 2.2.1 Czarna	240,00 (295,20)	120,00 (147,60)	180,00 (221,40)

DOSTĘPNE SZEROKOŚCI

- system przylgowy S2 w mm: „60”=644, „70”=744, „80”=844, „90”=944
- system bezprzylgowy SIMPLE S2 w mm: „60”=618, „70”=718, „80”=818, „90”=918

OPCJE

szerokość „100”	50,00 (61,50)
szerokość mniejsza niż „60”	430,00 (528,90)
nietyпова szerokość	210,00 (258,30)

DOSTĘPNE WYSOKOŚCI

- system przylgowy H2 w mm: 2030
- system bezprzylgowy SIMPLE H2 w mm: 2017

OPCJE

krótsze do 60 mm	60,00 (73,80)
krótsze powyżej 60 mm (indywidualna ocena możliwości wykonania)	220,00 (270,60)
dłuższe do 240 mm (indywidualna ocena możliwości wykonania)	270,00 (332,10)
dodatkowy zawias (wymagany dla skrzydła drzwiowego dłuższego od 110 mm do 240 mm)	25,00 (30,75)
zmiana położenia zamka i dolnego zawiasu (zalecana dla drzwi o nietyповej wysokości)	70,00 (86,10)

KONSTRUKCJA

- stabilna konstrukcja ramowa z drewna i MDF

OPCJE

skrzydło drzwiowe bezprzylgowe, system SIMPLE (3 zawiasy)	290,00 (356,70)
skrzydło drzwiowe bezprzylgowe, system przesuwne standardowy naścienny, LOFT naścienny oraz chowany w ścianę (nie dotyczy grupy kolorystycznej PP)	50,00 (61,50)
skrzydło drzwiowe bierne do drzwi dwuskrzydłowych, szer. S2 w mm: 420-609	430,00 (528,90)
skrzydło drzwiowe bierne do drzwi dwuskrzydłowych, szer. S2 w mm: 610, 710, 810, 910	90,00 (110,70)
skrzydło drzwiowe bierne do drzwi dwuskrzydłowych, szer. S2 w mm: 1010	160,00 (196,80)

WYPOSAŻENIE

- szyba VSG 2.2.1 Satyna obustronnie gładka o grubości 4 mm
- zamek wpuszczany na klucz (możliwość zmiany na zamek z blokadą, na wkładkę patentową lub bez dolnego otworu)
- zawiasy czopowe wkręcane BRILLIANT, 3 szt., w kolorze nikiel (możliwość zmiany na kolor czarny, biały lub złoty, bez dopłaty)

OPCJE

ogranicznik kąta otwarcia (dot. drzwi w systemie SIMPLE)	650,00 (799,50)
uszczelka opadająca	99,00 (121,77)
podcięcie wentylacyjne	30,00 (36,90)
tuleje wentylacyjne metalowe, okrągłe lub kwadratowe, w kolorze nikiel lub brąz (szt.)	30,00 (36,90)
tuleje wentylacyjne z tworzywa, kwadratowe, w kolorach: czarny mat, biały, złoty, satyna chrom lub chrom (szt.)	16,00 (19,68)
kratka wentylacyjna z tworzywa w kolorze srebrny mat do skrzydła drzwiowego „80”, „90” i „100”	60,00 (73,80)
kratka wentylacyjna ze stali nierdzewnej w kolorze inox lub czarny do skrzydła drzwiowego „80”, „90” i „100”	299,00 (367,77)

WARIANTY OŚCIEŻNIC

- stała: MDF (s. 189)
- regulowana: DIN (s. 196), dostępna dla grubości ściany min. 80 mm w systemie przylgowym i min. 100 mm w systemie bezprzylgowym.

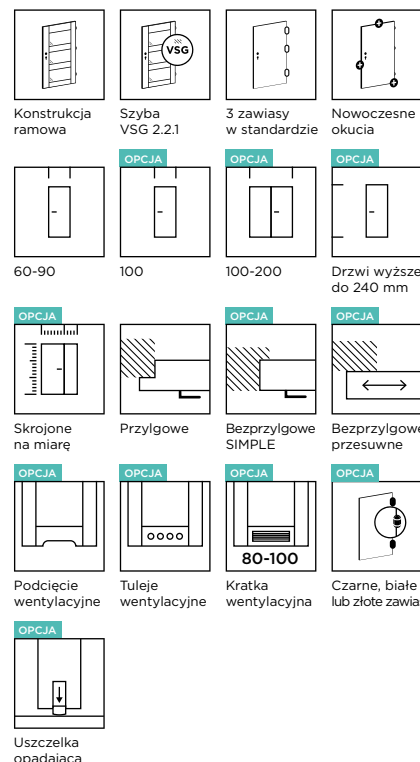

DOSTĘPNE KOLORY:

GRUPA PP

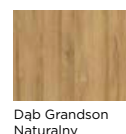
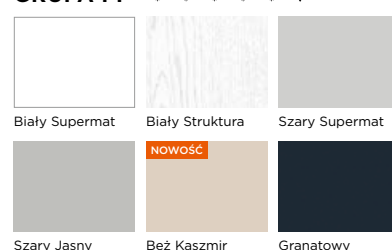

GRUPA CPL

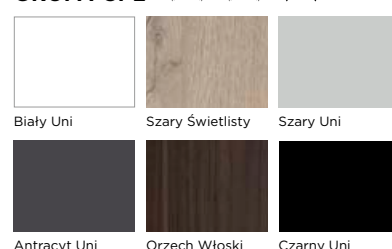

GRUPA CLPL

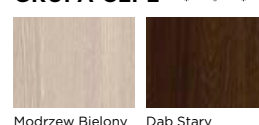

BRILLIANT BB-02, CPL Szary Uni

BRILLIANT BB



KOLOR: CPL Szary Uni



BB-01

BB-02

BB-03

CENNIK w zł netto (brutto)

Grupa kolorystyczna	Szyba: VSG 2.2.1 Satyna	Szyba: VSG 2.2.1 Czarna
PP i CPL	1070,00 (1316,10)	Cena z kolumny obok + dopłata wg tabeli poniżej
CLPL	1050,00 (1291,50)	

DOPLATA ZA ZMIANĘ SZKLENIA

Szyba	BB-02	BB-03
VSG 2.2.1 Czarna	220,00 (270,60)	110,00 (135,30)

DOSTĘPNE SZEROKOŚCI

- system przylgowy S2 w mm: „60”=644, „70”=744, „80”=844, „90”=944
- system bezprzylgowy SIMPLE S2 w mm: „60”=618, „70”=718, „80”=818, „90”=918

OPCJE

szerokość „100”	50,00 (61,50)
szerokość mniejsza niż „60”	430,00 (528,90)
nietyпова szerokość	210,00 (258,30)

DOSTĘPNE WYSOKOŚCI

- system przylgowy H2 w mm: 2030
- system bezprzylgowy SIMPLE H2 w mm: 2017

OPCJE

krótsze do 60 mm	60,00 (73,80)
krótsze powyżej 60 mm (indywidualna ocena możliwości wykonania)	220,00 (270,60)
dłuższe do 240 mm (indywidualna ocena możliwości wykonania)	270,00 (332,10)
dotądki zawias (wymagany dla skrzydła drzwiowego dłuższego od 110 mm do 240 mm)	25,00 (30,75)
zmiana położenia zamka i dolnego zawiasu (zalecana dla drzwi o nietyповej wysokości)	70,00 (86,10)

KONSTRUKCJA

- stabilna konstrukcja ramowa z drewna i MDF

OPCJE

skrzydło drzwiowe bezprzylgowe, system SIMPLE (3 zawiasy)	290,00 (356,70)
skrzydło drzwiowe bezprzylgowe, system przesuwny standardowy naścienny, LOFT naścienny oraz chowany w ścianę (nie dotyczy grupy kolorystycznej PP)	50,00 (61,50)
skrzydło drzwiowe bierne do drzwi dwuskrzydłowych, szer. S2 w mm: 420-609	430,00 (528,90)
skrzydło drzwiowe bierne do drzwi dwuskrzydłowych, szer. S2 w mm: 610, 710, 810, 910	90,00 (110,70)
skrzydło drzwiowe bierne do drzwi dwuskrzydłowych, szer. S2 w mm: 1010	160,00 (196,80)

WYPOSAŻENIE

- szyba VSG 2.2.1 Satyna obustronnie gładka o grubości 4 mm
- zamek wpuszczany na klucz (możliwość zmiany na zamek z blokadą, na wkładkę patentową lub bez dolnego otworu)
- zawiasy czopowe wkręcane BRILLIANT, 3 szt., w kolorze nikiel (możliwość zmiany na kolor czarny, biały lub złoty, bez dopłaty)

OPCJE

ogranicznik kąta otwarcia (dot. drzwi w systemie SIMPLE)	650,00 (799,50)
uszczelka opadająca	99,00 (121,77)
podcięcie wentylacyjne	30,00 (36,90)
tuleje wentylacyjne metalowe, okrągłe lub kwadratowe, w kolorze nikiel lub brąz (szt.)	30,00 (36,90)
tuleje wentylacyjne z tworzywa, kwadratowe, w kolorach: czarny mat, biały, złoty, satyna chrom lub chrom (szt.)	16,00 (19,68)
kratka wentylacyjna z tworzywa w kolorze srebrny mat do skrzydła drzwiowego „80”, „90” i „100”	60,00 (73,80)
kratka wentylacyjna ze stali nierdzewnej w kolorze inox lub czarny do skrzydła drzwiowego „80”, „90” i „100”	299,00 (367,77)

WARIANTY OŚCIEŻNIC

- stała: MDF (s. 189)
- regulowana: DIN (s. 196), dostępna dla grubości ściany min. 80 mm w systemie przylgowym i min. 100 mm w systemie bezprzylgowym.

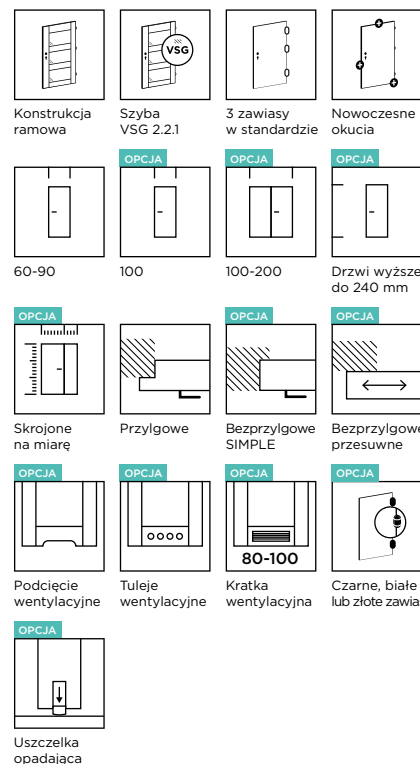

DOSTĘPNE KOLORY:

GRUPA PP

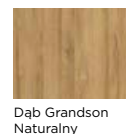
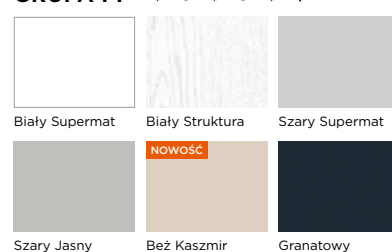

GRUPA CPL

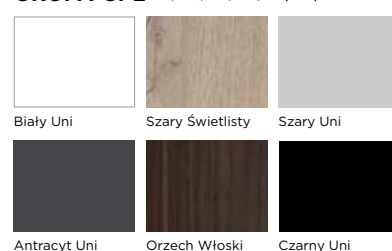

GRUPA CLPL

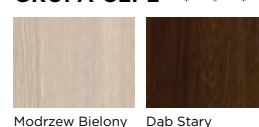

BRILLIANT BC-01, CPL Antracyt Uni

BRILLIANT BC /



KOLOR: CPL Antracyt Uni



BC-01



BC-02



BC-03

CENNIK w zł netto (brutto)

Grupa kolorystyczna	Szyba: VSG 2.2.1 Satyna	Szyba: VSG 2.2.1 Czarna
PP i CPL	1150,00 (1414,50)	Cena z kolumny obok + dopłata wg tabeli poniżej
CLPL	1140,00 (1402,20)	

DOPLATA ZA ZMIANĘ SZKLENIA

Szyba	BC-02	BC-03
VSG 2.2.1 Czarna	370,00 (455,10)	740,00 (910,20)

DOSTĘPNE SZEROKOŚCI

- system przylgowy S2 w mm: „60”=644, „70”=744, „80”=844, „90”=944
- system bezprzylgowy SIMPLE S2 w mm: „60”=618, „70”=718, „80”=818, „90”=918

OPCJE

szerokość „100”	50,00 (61,50)
szerokość mniejsza niż „60”	430,00 (528,90)
nietyпова szerokość	210,00 (258,30)

DOSTĘPNE WYSOKOŚCI

- system przylgowy H2 w mm: 2030
- system bezprzylgowy SIMPLE H2 w mm: 2017

OPCJE

krótsze do 60 mm	60,00 (73,80)
krótsze powyżej 60 mm (indywidualna ocena możliwości wykonania)	220,00 (270,60)
dłuższe do 240 mm (indywidualna ocena możliwości wykonania)	270,00 (332,10)
dodatkowy zawias (wymagany dla skrzydła drzwiowego dłuższego od 110 mm do 240 mm)	25,00 (30,75)
zmiana położenia zamka i dolnego zawiasu (zalecana dla drzwi o nietyповej wysokości)	70,00 (86,10)

KONSTRUKCJA

- stabilna konstrukcja ramowa z drewna i MDF

OPCJE

skrzydło drzwiowe bezprzylgowe, system SIMPLE (3 zawiasy)	290,00 (356,70)
skrzydło drzwiowe bezprzylgowe, system przesuwny standardowy naścienny, LOFT naścienny oraz chowany w ścianę (nie dotyczy grupy kolorystycznej PP)	50,00 (61,50)
skrzydło drzwiowe bierne do drzwi dwuskrzydłowych, szer. S2 w mm: 420-609	430,00 (528,90)
skrzydło drzwiowe bierne do drzwi dwuskrzydłowych, szer. S2 w mm: 610, 710, 810, 910	90,00 (110,70)
skrzydło drzwiowe bierne do drzwi dwuskrzydłowych, szer. S2 w mm: 1010	160,00 (196,80)

WYPOSAŻENIE

- szyba VSG 2.2.1 Satyna obustronnie gładka o grubości 4 mm
- zamek wpuszczany na klucz (możliwość zmiany na zamek z blokadą, na wkładkę patentową lub bez dolnego otworu)
- zawiasy czopowe wkręcane BRILLIANT, 3 szt., w kolorze nikiel (możliwość zmiany na kolor czarny, biały lub złoty, bez dopłaty)

OPCJE

ogranicznik kąta otwarcia (dot. drzwi w systemie SIMPLE)	650,00 (799,50)
uszczelka opadająca	99,00 (121,77)
podcięcie wentylacyjne	30,00 (36,90)
tuleje wentylacyjne metalowe, okrągłe lub kwadratowe, w kolorze nikiel lub brąz (szt.)	30,00 (36,90)
tuleje wentylacyjne z tworzywa, kwadratowe, w kolorach: czarny mat, biały, złoty, satyna chrom lub chrom (szt.)	16,00 (19,68)
kratka wentylacyjna z tworzywa w kolorze srebrny mat do skrzydła drzwiowego „80”, „90” i „100”	60,00 (73,80)
kratka wentylacyjna ze stali nierdzewnej w kolorze inox lub czarny do skrzydła drzwiowego „80”, „90” i „100”	299,00 (367,77)

WARIANTY OŚCIEŻNIC

- stała: MDF (s. 189)
- regulowana: DIN (s. 196), dostępna dla grubości ściany min. 80 mm w systemie przylgowym i min. 100 mm w systemie bezprzylgowym.

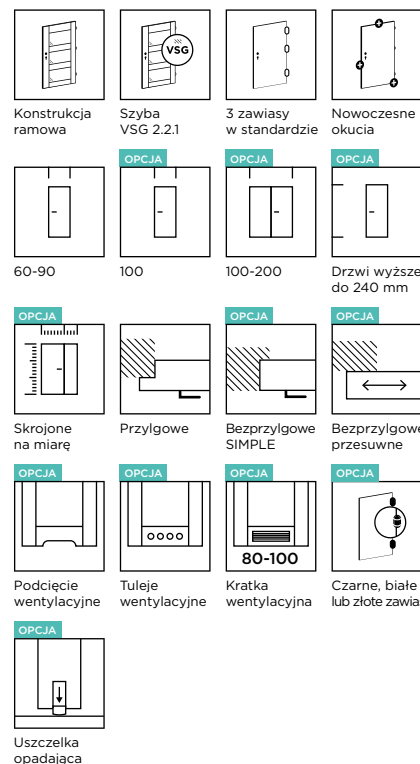

DOSTĘPNE KOLORY:

GRUPA PP

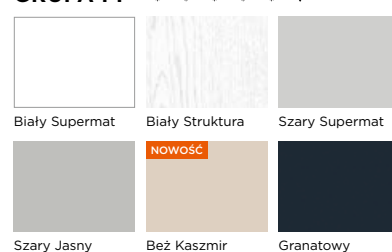

Dąb Grandson Naturalny

GRUPA CPL

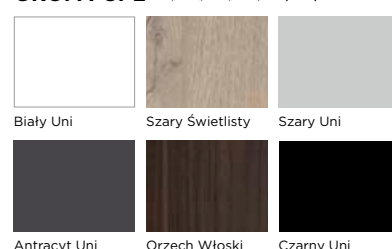

GRUPA CLPL

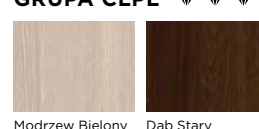

Modrzew Bielony

Dąb Stary

BRILLIANT BD-02, CPL Szary Świetlisty

BRILLIANT
BD /



KOLOR: CPL Szary Świetlisty



BD-01



BD-02



BD-03



BD-04



BD-05



BD-06

CENNIK w zł netto (brutto)

Grupa kolorystyczna	Szyba: VSG 2.2.1 Satyna	Szyba: VSG 2.2.1 Czarna
PP i CPL	1160,00 (1426,80)	Cena z kolumny obok + dopłata wg tabeli poniżej
CLPL	1140,00 (1402,20)	

DOPLATA ZA ZMIANĘ SZKLENIA

Szyba	BD-02	BD-03	BD-04	BD-05	BD-06
VSG 2.2.1	740,00	400,00	680,00	340,00	60,00
Czarna	(910,20)	(492,00)	(836,40)	(418,20)	(73,80)

DOSTĘPNE SZEROKOŚCI

- system przylgowy S2 w mm: „60”=644, „70”=744, „80”=844, „90”=944
- system bezprzylgowy SIMPLE S2 w mm: „60”=618, „70”=718, „80”=818, „90”=918

OPCJE

szerokość „100”	50,00 (61,50)
szerokość mniejsza niż „60”	430,00 (528,90)
nietyпова szerokość	210,00 (258,30)

DOSTĘPNE WYSOKOŚCI

- system przylgowy H2 w mm: 2030
- system bezprzylgowy SIMPLE H2 w mm: 2017

OPCJE

krótsze do 60 mm	60,00 (73,80)
krótsze powyżej 60 mm (indywidualna ocena możliwości wykonania)	220,00 (270,60)
dłuższe do 240 mm (indywidualna ocena możliwości wykonania)	270,00 (332,10)
dodatkowy zawias (wymagany dla skrzydła drzwiowego dłuższego od 110 mm do 240 mm)	25,00 (30,75)
zmiana położenia zamka i dolnego zawiasu (zalecana dla drzwi o nietypowej wysokości)	70,00 (86,10)

KONSTRUKCJA

- stabilna konstrukcja ramowa z drewna i MDF

OPCJE

skrzydło drzwiowe bezprzylgowe, system SIMPLE (3 zawiasy)	290,00 (356,70)
skrzydło drzwiowe bezprzylgowe, system przesuwny standardowy naścienny, LOFT naścienny oraz chowany w ścianę (nie dotyczy grupy kolorystycznej PP)	50,00 (61,50)
skrzydło drzwiowe bierne do drzwi dwuskrzydłowych, szer. S2 w mm: 420-609	430,00 (528,90)
skrzydło drzwiowe bierne do drzwi dwuskrzydłowych, szer. S2 w mm: 610, 710, 810, 910	90,00 (110,70)
skrzydło drzwiowe bierne do drzwi dwuskrzydłowych, szer. S2 w mm: 1010	160,00 (196,80)

WYPOSAŻENIE

- szyba VSG 2.2.1 Satyna obustronnie gładka o grubości 4 mm
- zamek wpuszczany na klucz (możliwość zmiany na zamek z blokadą, na wkładkę patentową lub bez dolnego otworu)
- zawiasy czopowe wkręcane BRILLIANT, 3 szt., w kolorze nikiel (możliwość zmiany na kolor czarny, biały lub złoty, bez dopłaty)

OPCJE

ogranicznik kąta otwarcia (dot. drzwi w systemie SIMPLE)	650,00 (799,50)
uszczelka opadająca	99,00 (121,77)
podcięcie wentylacyjne	30,00 (36,90)
tuleje wentylacyjne metalowe, okrągłe lub kwadratowe, w kolorze nikiel lub brąz (szt.)	30,00 (36,90)
tuleje wentylacyjne z tworzywa, kwadratowe, w kolorach: czarny mat, biały, złoty, satyna chrom lub chrom (szt.)	16,00 (19,68)
kratka wentylacyjna z tworzywa w kolorze srebrny mat do skrzydła drzwiowego „80”, „90” i „100”	60,00 (73,80)
kratka wentylacyjna ze stali nierdzewnej w kolorze inox lub czarny do skrzydła drzwiowego „80”, „90” i „100”	299,00 (367,77)

WARIANTY OŚCIEŻNIC

- stała: MDF (s. 189)
- regulowana: DIN (s. 196), dostępna dla grubości ściany min. 80 mm w systemie przylgowym i min. 100 mm w systemie bezprzylgowym.

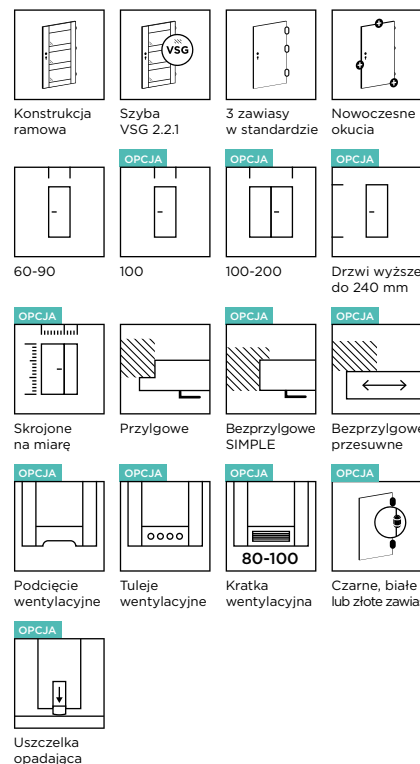

DOSTĘPNE KOLORY:

GRUPA PP

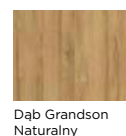
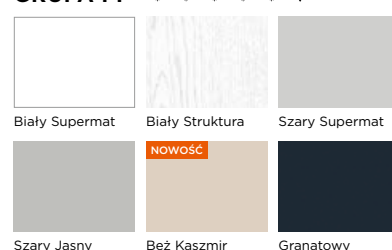

GRUPA CPL

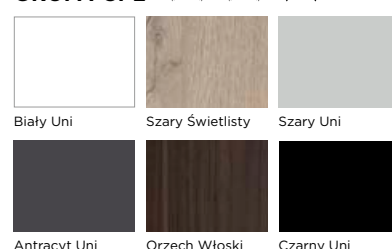

GRUPA CLPL

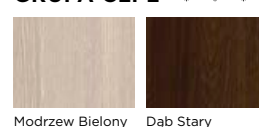



BRILLIANT BE-01, PP Szary Supermat

BRILLIANT BE /

KOLOR: PP Szary Supermat



BE-01

BE-02

BE-03

BE-04

BE-05

BE-06

BE-07

BE-08

CENNIK w zł netto (brutto)

Grupa kolorystyczna	Szyba: VSG 2.2.1 Satyna	Szyba: VSG 2.2.1 Czarna
PP i CPL	1320,00 (1623,60)	Cena z kolumny obok + dopłata wg tabeli poniżej
CLPL	1300,00 (1599,00)	

DOPLATA ZA ZMIANĘ SZKLENIA

Szyba	BE-02	BE-03	BE-04	BE-05
VSG 2.2.1 Czarna	780,00 (959,40)	340,00 (418,20)	520,00 (639,60)	340,00 (418,20)

DOSTĘPNE SZEROKOŚCI

- system przylgowy S2 w mm: „60”=644, „70”=744, „80”=844, „90”=944
- system bezprzylgowy SIMPLE S2 w mm: „60”=618, „70”=718, „80”=818, „90”=918

OPCJE

szerokość „100”	50,00 (61,50)
szerokość mniejsza niż „60”	430,00 (528,90)
nietyпова szerokość	210,00 (258,30)

DOSTĘPNE WYSOKOŚCI

- system przylgowy H2 w mm: 2030
- system bezprzylgowy SIMPLE H2 w mm: 2017

OPCJE

krótsze do 60 mm	60,00 (73,80)
krótsze powyżej 60 mm (indywidualna ocena możliwości wykonania)	220,00 (270,60)
dłuższe do 240 mm (indywidualna ocena możliwości wykonania)	270,00 (332,10)
dotądowy zawias (wymagany dla skrzydła drzwiowego dłuższego od 110 mm do 240 mm)	25,00 (30,75)
zmiana położenia zamka i dolnego zawiasu (zalecana dla drzwi o nietyповej wysokości)	70,00 (86,10)

KONSTRUKCJA

- stabilna konstrukcja ramowa z drewna i MDF

OPCJE

skrzydło drzwiowe bezprzylgowe, system SIMPLE (3 zawiasy)	290,00 (356,70)
skrzydło drzwiowe bezprzylgowe, system przesuwny standardowy naścienny, LOFT naścienny oraz chowany w ścianę (nie dotyczy grupy kolorystycznej PP)	50,00 (61,50)
skrzydło drzwiowe bierne do drzwi dwuskrzydłowych, szer. S2 w mm: 420-609	430,00 (528,90)
skrzydło drzwiowe bierne do drzwi dwuskrzydłowych, szer. S2 w mm: 610, 710, 810, 910	90,00 (110,70)
skrzydło drzwiowe bierne do drzwi dwuskrzydłowych, szer. S2 w mm: 1010	160,00 (196,80)

WYPOSAŻENIE

- szyba VSG 2.2.1 Satyna obustronnie gładka o grubości 4 mm
- zamek wpuszczany na klucz (możliwość zmiany na zamek z blokadą, na wkładkę patentową lub bez dolnego otworu)
- zawiasy czopowe wkręcane BRILLIANT, 3 szt., w kolorze nikiel (możliwość zmiany na kolor czarny, biały lub złoty, bez dopłaty)

OPCJE

ogranicznik kąta otwarcia (dot. drzwi w systemie SIMPLE)	650,00 (799,50)
uszczelka opadająca	99,00 (121,77)
podcięcie wentylacyjne	30,00 (36,90)
tuleje wentylacyjne metalowe, okrągłe lub kwadratowe, w kolorze nikiel lub brąz (szt.)	30,00 (36,90)
tuleje wentylacyjne z tworzywa, kwadratowe, w kolorach: czarny mat, biały, złoty, satyna chrom lub chrom (szt.)	16,00 (19,68)
kratka wentylacyjna z tworzywa w kolorze srebrny mat do skrzydła drzwiowego „80”, „90” i „100”	60,00 (73,80)
kratka wentylacyjna ze stali nierdzewnej w kolorze inox lub czarny do skrzydła drzwiowego „80”, „90” i „100”	299,00 (367,77)

WARIANTY OŚCIEŻNIC

- stała: MDF (s. 189)
- regulowana: DIN (s. 196), dostępna dla grubości ściany min. 80 mm w systemie przylgowym i min. 100 mm w systemie bezprzylgowym.

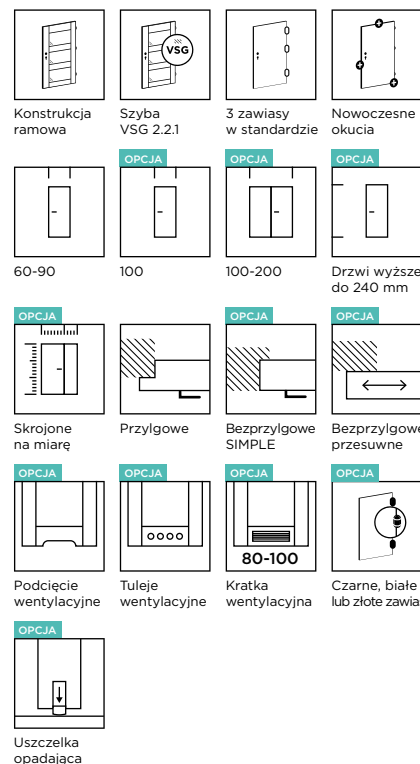

DOSTĘPNE KOLORY:

GRUPA PP

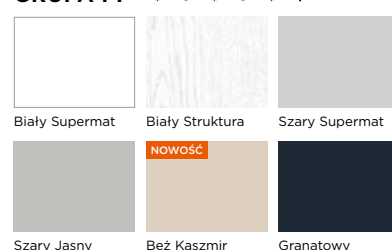

Dąb Grandson Naturalny

GRUPA CPL

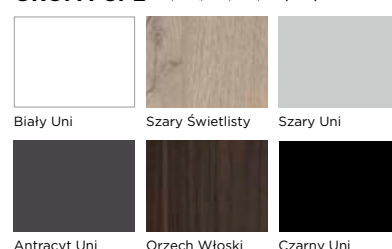

GRUPA CLPL

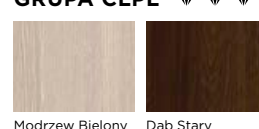

Modrzew Bielony

Dąb Stary

BRILLIANT BF-04, PP Biały Struktura

BRILLIANT BF /



KOLOR: PP Biały Struktura



BF-01



BF-02



BF-03



BF-04



BF-05



BF-06



BF-07



BF-08



BF-09



BF-10



BF-11



BF-12

CENNIK w zł netto (brutto)

Grupa kolorystyczna	Szyba: VSG 2.2.1 Satyna	Szyba: VSG 2.2.1 Czarna
PP i CPL	1270,00 (1562,10)	Cena z kolumny obok + dopłata wg tabeli poniżej
CLPL	1260,00 (1549,80)	

DOPLATA ZA ZMIANĘ SZKLENIA

Szyba	BF-04	BF-05	BF-06	BF-07	BF-08	BF-09	BF-10	BF-11	BF-12
VSG 2.2.1	520,00	460,00	340,00	640,00	640,00	580,00	580,00	580,00	520,00
Czarna	(639,60)	(565,80)	(418,20)	(787,20)	(787,20)	(713,40)	(713,40)	(713,40)	(639,60)

DOSTĘPNE SZEROKOŚCI

- system przylgowy S2 w mm: „60”=644, „70”=744, „80”=844, „90”=944
- system bezprzylgowy SIMPLE S2 w mm: „60”=618, „70”=718, „80”=818, „90”=918

OPCJE

szerokość „100”	50,00 (61,50)
szerokość mniejsza niż „60”	430,00 (528,90)
nietyпова szerokość	210,00 (258,30)

DOSTĘPNE WYSOKOŚCI

- system przylgowy H2 w mm: 2030
- system bezprzylgowy SIMPLE H2 w mm: 2017

OPCJE

krótsze do 60 mm	60,00 (73,80)
krótsze powyżej 60 mm (indywidualna ocena możliwości wykonania)	220,00 (270,60)
dłuższe do 240 mm (indywidualna ocena możliwości wykonania)	270,00 (332,10)
dodatkowy zawias (wymagany dla skrzydła drzwiowego dłuższego od 110 mm do 240 mm)	25,00 (30,75)
zmiana położenia zamka i dolnego zawiasu (zalecana dla drzwi o nietypowej wysokości)	70,00 (86,10)

KONSTRUKCJA

- stabilna konstrukcja ramowa z drewna i MDF

OPCJE

skrzydło drzwiowe bezprzylgowe, system SIMPLE (3 zawiasy)	290,00 (356,70)
skrzydło drzwiowe bezprzylgowe, system przesuwne standardowy naścienny, LOFT naścienny oraz chowany w ścianę (nie dotyczy grupy kolorystycznej PP)	50,00 (61,50)
skrzydło drzwiowe bierne do drzwi dwuskrzydłowych, szer. S2 w mm: 420-609	430,00 (528,90)
skrzydło drzwiowe bierne do drzwi dwuskrzydłowych, szer. S2 w mm: 610, 710, 810, 910	90,00 (110,70)
skrzydło drzwiowe bierne do drzwi dwuskrzydłowych, szer. S2 w mm: 1010	160,00 (196,80)

WYPOSAŻENIE

- szyba VSG 2.2.1 Satyna obustronnie gładka o grubości 4 mm
- zamek wpuszczany na klucz (możliwość zmiany na zamek z blokadą, na wkładkę patentową lub bez dolnego otworu)
- zawiasy czopowe wkręcane BRILLIANT, 3 szt., w kolorze nikiel (możliwość zmiany na kolor czarny, biały lub złoty, bez dopłaty)

OPCJE

ogranicznik kąta otwarcia (dot. drzwi w systemie SIMPLE)	650,00 (799,50)
uszczelka opadająca	99,00 (121,77)
podcięcie wentylacyjne	30,00 (36,90)
tuleje wentylacyjne metalowe, okrągłe lub kwadratowe, w kolorze nikiel lub brąz (szt.)	30,00 (36,90)
tuleje wentylacyjne z tworzywa, kwadratowe, w kolorach: czarny mat, biały, złoty, satyna chrom lub chrom (szt.)	16,00 (19,68)
kratka wentylacyjna z tworzywa w kolorze srebrny mat do skrzydła drzwiowego „80”, „90” i „100”	60,00 (73,80)
kratka wentylacyjna ze stali nierdzewnej w kolorze inox lub czarny do skrzydła drzwiowego „80”, „90” i „100”	299,00 (367,77)

WARIANTY OŚCIEŻNIC

- stała: MDF (s. 189)
- regulowana: DIN (s. 196), dostępna dla grubości ściany min. 80 mm w systemie przylgowym i min. 100 mm w systemie bezprzylgowym.

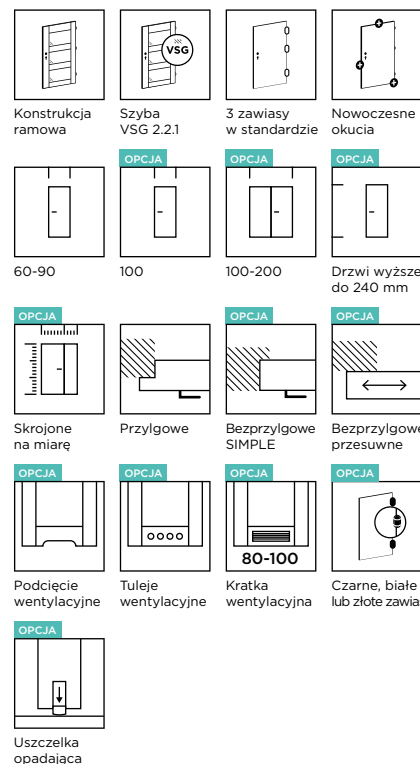

DOSTĘPNE KOLORY:

GRUPA PP

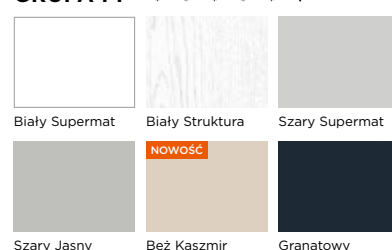

Dąb Grandson Naturalny

GRUPA CPL

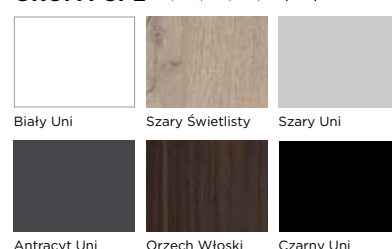

GRUPA CLPL

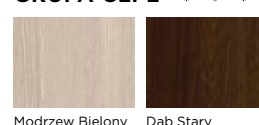

Modrzew Bielony

Dąb Stary

BRILLIANT BG-01, PP Dąb Grandson Naturalny

BRILLIANT BG /



KOLOR: PP Dąb Grandson Naturalny



BG-01



BG-02



BG-03



BG-04



BG-05



BG-06

CENNIK w zł netto (brutto)

Grupa kolorystyczna	Szyba: VSG 2.2.1 Satyna	Szyba: VSG 2.2.1 Czarna
PP i CPL	1100,00 (1353,00)	Cena z kolumny obok + dopłata wg tabeli poniżej
CLPL	1080,00 (1328,40)	

DOPLATA ZA ZMIANĘ SZKLENIA

Szyba	BG-02	BG-03, BG-06	BG-04, BG-05
VSG 2.2.1 Czarna	240,00 (295,20)	160,00 (196,80)	80,00 (98,40)

DOSTĘPNE SZEROKOŚCI

- system przylgowy S2 w mm: „60”=644, „70”=744, „80”=844, „90”=944
- system bezprzylgowy SIMPLE S2 w mm: „60”=618, „70”=718, „80”=818, „90”=918

OPCJE

szerokość „100”	50,00 (61,50)
szerokość mniejsza niż „60”	430,00 (528,90)
nietyпова szerokość	210,00 (258,30)

DOSTĘPNE WYSOKOŚCI

- system przylgowy H2 w mm: 2030
- system bezprzylgowy SIMPLE H2 w mm: 2017
- model nie występuje w opcji „wyższe”, maksymalna wysokość skrzydła H2 w mm: 2030

OPCJE

krótsze do 60 mm	60,00 (73,80)
krótsze powyżej 60 mm (indywidualna ocena możliwości wykonania)	220,00 (272,60)
zmiana położenia zamka i dolnego zawiasu (zalecana dla drzwi o nietyповej wysokości)	70,00 (86,10)

KONSTRUKCJA

- stabilna konstrukcja ramowa z drewna i MDF

OPCJE

skrzydło drzwiowe bezprzylgowe, system SIMPLE (3 zawiasy)	290,00 (356,70)
skrzydło drzwiowe bezprzylgowe, system przesuwny standardowy naścienny, LOFT naścienny oraz chowany w ścianę (nie dotyczy grupy kolorystycznej PP)	50,00 (61,50)
skrzydło drzwiowe bierne do drzwi dwuskrzydłowych, szer. S2 w mm: 420-609	430,00 (528,90)
skrzydło drzwiowe bierne do drzwi dwuskrzydłowych, szer. S2 w mm: 610, 710, 810, 910	90,00 (110,70)
skrzydło drzwiowe bierne do drzwi dwuskrzydłowych, szer. S2 w mm: 1010	160,00 (196,80)

WYPOSAŻENIE

- szyba VSG 2.2.1 Satyna obustronnie gładka o grubości 4 mm
- zamek wpuszczany na klucz (możliwość zmiany na zamek z blokadą, na wkładkę patentową lub bez dolnego otworu)
- zawiasy czopowe wkręcane BRILLIANT, 3 szt., w kolorze nikiel (możliwość zmiany na kolor czarny, biały lub złoty, bez dopłaty)

OPCJE

ogranicznik kąta otwarcia (dot. drzwi w systemie SIMPLE)	650,00 (799,50)
uszczelka opadająca	99,00 (121,77)
podcięcie wentylacyjne	30,00 (36,90)
tuleje wentylacyjne metalowe, okrągłe lub kwadratowe, w kolorze nikiel lub brąz (szt.)	30,00 (36,90)
tuleje wentylacyjne z tworzywa, kwadratowe, w kolorach: czarny mat, biały, złoty, satyna chrom lub chrom (szt.)	16,00 (19,68)
kratka wentylacyjna z tworzywa w kolorze srebrny mat do skrzydła drzwiowego „80”, „90” i „100”	60,00 (73,80)
kratka wentylacyjna ze stali nierdzewnej w kolorze inox lub czarny do skrzydła drzwiowego „80”, „90” i „100”	299,00 (367,77)

WARIANTY OŚCIEŻNIC

- stała: MDF (s. 189)
- regulowana: DIN (s. 196), dostępna dla grubości ściany min. 80 mm w systemie przylgowym i min. 100 mm w systemie bezprzylgowym.

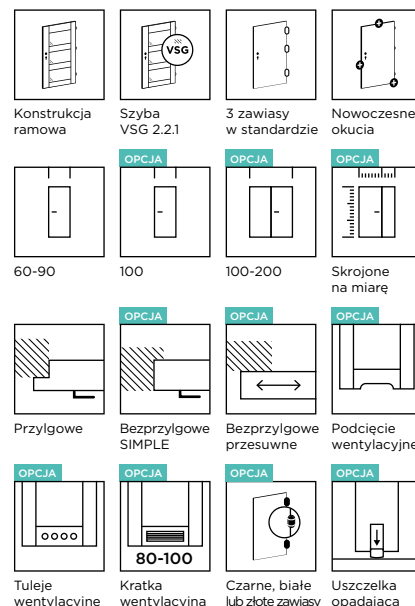

DOSTĘPNE KOLORY:

GRUPA PP

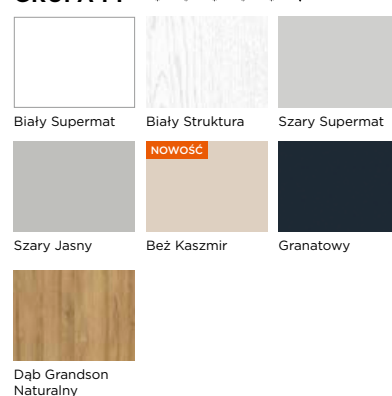

GRUPA CPL

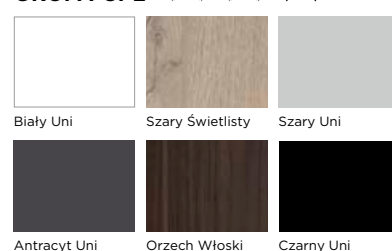

GRUPA CLPL

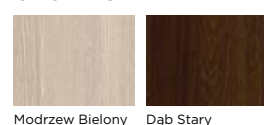

BRILLIANT BH-01, CPL Czarny Uni

BRILLIANT BH /



KOLOR: CPL Czarny Uni



BH-01



BH-02



BH-03



BH-04



BH-05



BH-06

CENNIK w zł netto (brutto)

Grupa kolorystyczna	Szyba: VSG 2.2.1 Satyna	Szyba: VSG 2.2.1 Czarna
PP i CPL	1090,00 (1340,70)	Cena z kolumny obok + dopłata wg tabeli poniżej
CLPL	1080,00 (1328,40)	

DOPLATA ZA ZMIANĘ SZKLENIA

Szyba	BH-02	BH-03, BH-04, BH-05	BH-06
VSG 2.2.1 Czarna	240,00 (295,20)	120,00 (147,60)	180,00 (221,40)

DOSTĘPNE SZEROKOŚCI

- system przylgowy S2 w mm: „60”=644, „70”=744, „80”=844, „90”=944
- system bezprzylgowy SIMPLE S2 w mm: „60”=618, „70”=718, „80”=818, „90”=918

OPCJE

szerokość „100”	50,00 (61,50)
szerokość mniejsza niż „60”	430,00 (528,90)
nietyпова szerokość	210,00 (258,30)

DOSTĘPNE WYSOKOŚCI

- system przylgowy H2 w mm: 2030
- system bezprzylgowy SIMPLE H2 w mm: 2017
- model nie występuje w opcji „wyższe”, maksymalna wysokość skrzydła H2 w mm: 2030

OPCJE

krótsze do 60 mm	60,00 (73,80)
krótsze powyżej 60 mm (indywidualna ocena możliwości wykonania)	220,00 (270,60)
zmiana położenia zamka i dolnego zawiasu (zalecana dla drzwi o nietyповej wysokości)	70,00 (86,10)

KONSTRUKCJA

- stabilna konstrukcja ramowa z drewna i MDF

OPCJE

skrzydło drzwiowe bezprzylgowe, system SIMPLE (3 zawiasy)	290,00 (356,70)
skrzydło drzwiowe bezprzylgowe, system przesuwny standardowy naścienny, LOFT naścienny oraz chowany w ścianę (nie dotyczy grupy kolorystycznej PP)	50,00 (61,50)
skrzydło drzwiowe bierne do drzwi dwuskrzydłowych, szer. S2 w mm: 420-609	430,00 (528,90)
skrzydło drzwiowe bierne do drzwi dwuskrzydłowych, szer. S2 w mm: 610, 710, 810, 910	90,00 (110,70)
skrzydło drzwiowe bierne do drzwi dwuskrzydłowych, szer. S2 w mm: 1010	160,00 (196,80)

WYPOSAŻENIE

- szyba VSG 2.2.1 Satyna obustronnie gładka o grubości 4 mm
- zamek wpuszczany na klucz (możliwość zmiany na zamek z blokadą, na wkładkę patentową lub bez dolnego otworu)
- zawiasy czopowe wkręcane BRILLIANT, 3 szt., w kolorze nikiel (możliwość zmiany na kolor czarny, biały lub złoty, bez dopłaty)

OPCJE

ogranicznik kąta otwarcia (dot. drzwi w systemie SIMPLE)	650,00 (799,50)
uszczelka opadająca	99,00 (121,77)
podcięcie wentylacyjne	30,00 (36,90)
tuleje wentylacyjne metalowe, okrągłe lub kwadratowe, w kolorze nikiel lub brąz (szt.)	30,00 (36,90)
tuleje wentylacyjne z tworzywa, kwadratowe, w kolorach: czarny mat, biały, złoty, satyna chrom lub chrom (szt.)	16,00 (19,68)
kratka wentylacyjna z tworzywa w kolorze srebrny mat do skrzydła drzwiowego „80”, „90” i „100”	60,00 (73,80)
kratka wentylacyjna ze stali nierdzewnej w kolorze inox lub czarny do skrzydła drzwiowego „80”, „90” i „100”	299,00 (367,77)

WARIANTY OŚCIEŻNIC

- stała: MDF (s. 189)
- regulowana: DIN (s. 196), dostępna dla grubości ściany min. 80 mm w systemie przylgowym i min. 100 mm w systemie bezprzylgowym.

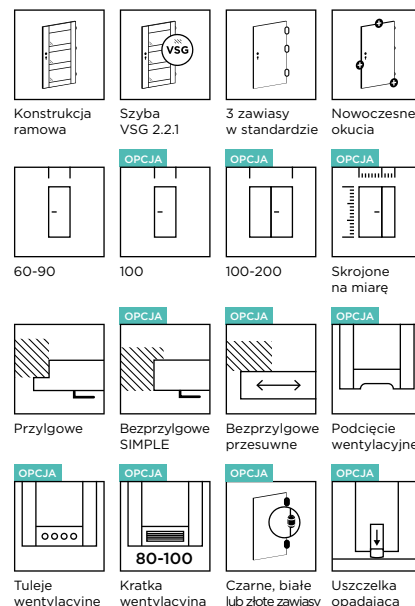

DOSTĘPNE KOLORY:

GRUPA PP

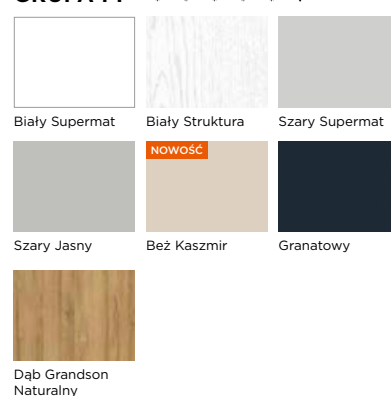

GRUPA CPL

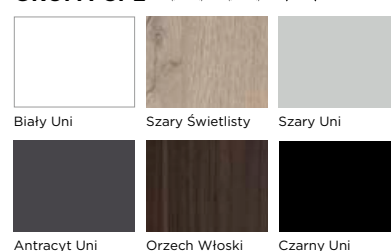

GRUPA CLPL

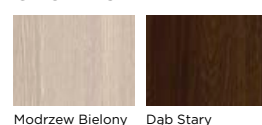



BRILLIANT BO-01, CPL Biały Uni

BRILLIANT BO

KOLOR: CPL Biały Uni

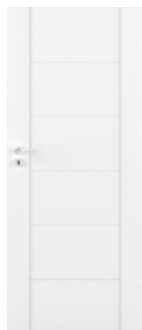

BO-01



BO-02



BO-03



BO-04

szyba VSG 3.3.1 Satyna
faza satynowa, nieprzezroczysta

szyba VSG 3.3.1 przezroczysta fazowana



W modelu BO-02
faza i szyba satynowa,
nieprzezroczysta



W modelu BO-03
faza i szyba
przezroczysta

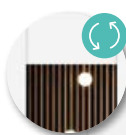

BO-05

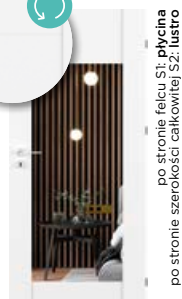

BO-06



BO-07

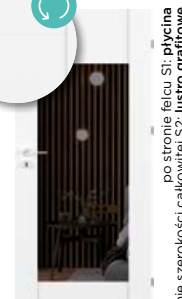

BO-08

po stronie felcu S1; lustro
po stronie szerokości całkowitej S2; płychna

po stronie felcu S1; płychna
po stronie szerokości całkowitej S2; lustro

po stronie felcu S1; lustro grafittowe
po stronie szerokości całkowitej S2; płychna

po stronie felcu S1; płychna
po stronie szerokości całkowitej S2; lustro grafittowe

CENNIK w zł netto (brutto)

Grupa kolorystyczna	Typ BO-01	Typ BO-02 – BO-08 Szyba VSG 3.3.1 Satyna lub Przejroczysta, Visiosun, lustro lub lustro grafitowe + płytina
PP i CPL	1020,00 (1254,60)	1340,00 (1648,20)
CLPL	1000,00 (1230,00)	1330,00 (1635,90)

Skrzydła szklone mają wydłużony termin realizacji.

DOSTĘPNE SZEROKOŚCI

- system przylgowy S2 w mm: „60”=644, „70”=744, „80”=844, „90”=944
- system bezprzylgowy SIMPLE S2 w mm: „60”=618, „70”=718, „80”=818, „90”=918

OPCJE

szerokość „100”	50,00 (61,50)
szerokość mniejsza niż „60”	430,00 (528,90)
nietyпова szerokość	210,00 (258,30)

DOSTĘPNE WYSOKOŚCI

- system przylgowy H2 w mm: 2030
- system bezprzylgowy SIMPLE H2 w mm: 2017

OPCJE

krótsze do 60 mm	60,00 (73,80)
krótsze powyżej 60 mm (indywidualna ocena możliwości wykonania)	220,00 (270,60)
dłuższe do 240 mm (indywidualna ocena możliwości wykonania, maksymalna wysokość skrzydła BO-01 wynosi 2030 mm)	270,00 (332,10)
dotądowy zawias (wymagany dla skrzydła drzwiowego dłuższego od 110 mm do 240 mm)	25,00 (30,75)
zmiana położenia zamka i dolnego zawiasu (zalecana dla drzwi o nietyповej wysokości)	70,00 (86,10)

KONSTRUKCJA

- stabilna konstrukcja ramowa z drewna i MDF

OPCJE

skrzydło drzwiowe bezprzylgowe, system SIMPLE (3 zawiasy)	290,00 (356,70)
skrzydło drzwiowe bezprzylgowe, system przesuwny standardowy naścienny, LOFT naścienny oraz chowany w ścianę (nie dotyczy grupy kolorystycznej PP)	50,00 (61,50)
skrzydło drzwiowe bierne do drzwi dwuskrzydłowych, szer. S2 w mm: 420-609	430,00 (528,90)
skrzydło drzwiowe bierne do drzwi dwuskrzydłowych, szer. S2 w mm: 610, 710, 810, 910	90,00 (110,70)
skrzydło drzwiowe bierne do drzwi dwuskrzydłowych, szer. S2 w mm: 1010	160,00 (196,80)
uszczelka opadająca	99,00 (121,77)

WYPOSAŻENIE

- szyba VSG 3.3.1 Satyna lub Przejroczysta, obustronnie gładka o grubości 6 mm lub szyba Visiosun (BO-04) z ryflą po stronie całkowitej skrzydła S2. W modelach od BO-05 do BO-08: lustro standardowe lub grafitowe przyklejone na płytce widocznej po drugiej stronie
- jako opcja: szyba VSG 3.3.1 Satyna lub Przejroczysta obustronnie gładka o grubości 4 mm bez fazy
- zamek wpuszczany na klucz (możliwość zmiany na zamek z blokadą, na wkładkę patentową lub bez dolnego otworu)
- zawiasy czopowe wkręcane w kolorze nikiel (możliwość zmiany na kolor czarny, biały lub złoty, bez dopłaty), 3 szt.

OPCJE

ogranicznik kąta otwarcia (dot. drzwi w systemie SIMPLE)	650,00 (799,50)
podcięcie wentylacyjne	30,00 (36,90)
tuleje wentylacyjne metalowe okrągłe lub kwadratowe w kolorze nikiel lub brąz (szt.)	30,00 (36,90)
tuleje wentylacyjne z tworzywa, kwadratowe, w kolorach: czarny mat, biały, złoty, satyna chrom lub chrom (szt.)	16,00 (19,68)
kratka wentylacyjna z tworzywa w kolorze srebrny mat do skrzydła drzwiowego „80”, „90” i „100”	60,00 (73,80)
kratka wentylacyjna ze stali nierdzewnej w kolorze inox lub czarny do skrzydła drzwiowego „80”, „90” i „100”	299,00 (367,77)

WARIANTY OŚCIEŻNIC

- stała: MDF (s. 189)
- regulowana: DIN (s. 196), dostępna dla grubości ściany min. 80 mm w systemie przylgowym i min. 100 mm w systemie bezprzylgowym.

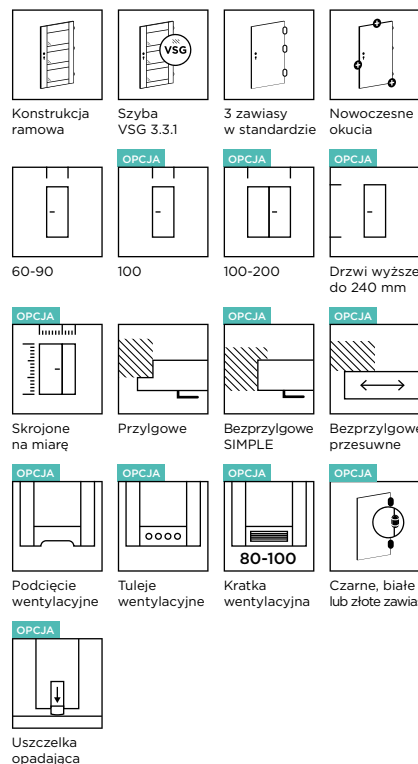

DOSTĘPNE KOLORY:

GRUPA PP

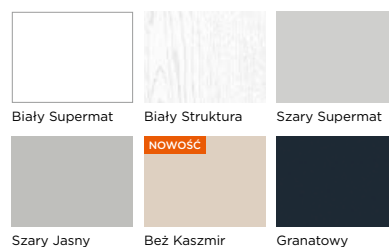

GRUPA CPL

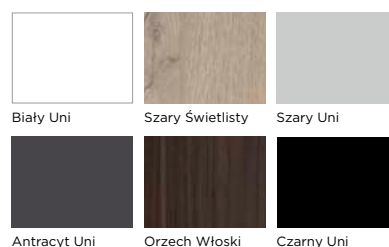

GRUPA CLPL

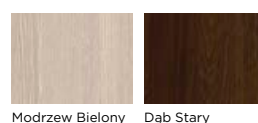



ELEGANTE EC-01, CPL Czarny Uni

DRZWI WEWNĘTRZNE

／ **ELEGANTE**

Współczesny design w połączeniu z najwyższej klasy materiałami stanowią gwarancję elegancji w każdym wnętrzu.



ELEGANTE EA-01, CPL Czarny Uni

ELEGANTE EA /

KOLOR: CPL Czarny Uni

CENNA INFORMACJA

Układ szprosów na szybie zmienia się w zależności od wysokości zamawianych skrzydeł.

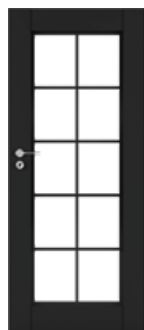

EA-01



EA-02

Szyba VSG 2.21 Przeroczysta

Szyba VSG 2.21 Lacomat

CENNIK w zł netto (brutto)

Grupa kolorystyczna	Szyba VSG 2.2.1 Przejroczysta lub Lacomat
PP i CPL	1920,00 (2361,60)
CLPL	1900,00 (2337,00)
FF	1850,00 (2275,50)

DOSTĘPNE SZEROKOŚCI

- system przylgowy S2 w mm: „60”=644, „70”=744, „80”=844, „90”=944
- system bezprzylgowy SIMPLE S2 w mm: „60”=618, „70”=718, „80”=818, „90”=918

OPCJE

szerokość „100”	50,00 (61,50)
szerokość mniejsza niż „60”	430,00 (528,90)
nietyпова szerokość	210,00 (258,30)

DOSTĘPNE WYSOKOŚCI

- system przylgowy H2 w mm: 2030
- system bezprzylgowy SIMPLE H2 w mm: 2017

OPCJE

krótsze do 60 mm	60,00 (73,80)
krótsze powyżej 60 mm	220,00 (270,60)
dłuższe do 470 mm (indywidualna ocena możliwości wykonania)	270,00 (332,10)
dotądki zawias (wymagany dla skrzydła drzwiowego dłuższego, od 110 mm do 470 mm)	25,00 (30,75)
dotądki zawias w systemie bezprzylgowym SIMPLE (wymagany dla skrzydła drzwiowego dłuższego, od 110 mm do 470 mm)	90,00 (110,70)
zmiana położenia zamka i dolnego zawiasu (zalecana dla drzwi o nietypowej wysokości)	70,00 (86,10)

KONSTRUKCJA

- stabilna konstrukcja ramowa z MDF

OPCJE

skrzydło drzwiowe bezprzylgowe, system SIMPLE	200,00 (246,00)
skrzydło drzwiowe bezprzylgowe, system przesuwany standardowy naścienny, LOFT naścienny oraz chowany w ścianę	50,00 (61,50)
skrzydło drzwiowe bierne do drzwi dwuskrzydłowych, szer. S2 w mm: 420-609	430,00 (528,90)
skrzydło drzwiowe bierne do drzwi dwuskrzydłowych, szer. S2 w mm: 610, 710, 810, 910	90,00 (110,70)
skrzydło drzwiowe bierne do drzwi dwuskrzydłowych, szer. S2 w mm: 1010	160,00 (196,80)

WYPOSAŻENIE

- szyba VSG 2.2.1 Przejroczysta lub Lacomat
- zamek wpuszczany na klucz (możliwość zmiany na zamek z blokadą, na wkładkę patentową lub bez dolnego otworu)
- zawiasy czopowe, dwubolcowe, regulowane w kolorze nikiel, 3 szt. W komplecie z ościeżnicą ZOS zmiana na zawiasy w kolorze cynk biały

OPCJE

ogranicznik kąta otwarcia (dot. drzwi w systemie SIMPLE)	650,00 (799,50)
uszczelka opadająca	99,00 (121,77)
podcięcie wentylacyjne	30,00 (36,90)
tuleje wentylacyjne metalowe, okrągłe lub kwadratowe, w kolorze nikiel lub brąz (szt.)	30,00 (36,90)
tuleje wentylacyjne z tworzywa, kwadratowe, w kolorach: czarny mat, biały, złoty, satyna chrom lub chrom (szt.)	16,00 (19,68)
kratka wentylacyjna z tworzywa w kolorze srebrny mat do skrzydła drzwiowego „80”, „90” i „100”	60,00 (73,80)
kratka wentylacyjna ze stali nierdzewnej w kolorze inox lub czarny do skrzydła drzwiowego „80”, „90” i „100”	299,00 (367,77)

WARIANTY OŚCIEŻNIC

- stała: drewniana (s. 188) i MDF (s. 189)
- regulowana: DIN (s. 196), DUALE (s. 198), ZOS (s. 192)

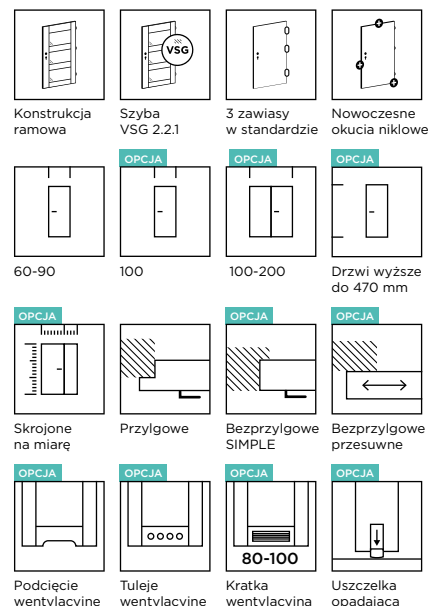

DOSTĘPNE KOLORY:

GRUPA PP

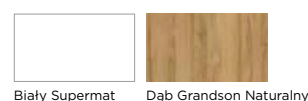

GRUPA CPL

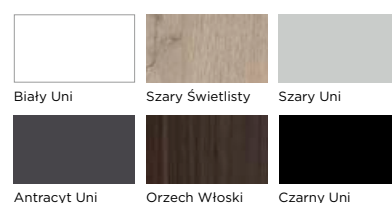

GRUPA CLPL

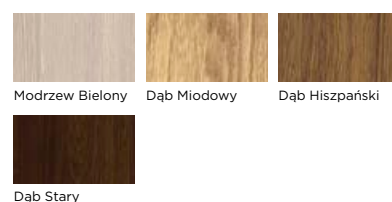

GRUPA FF

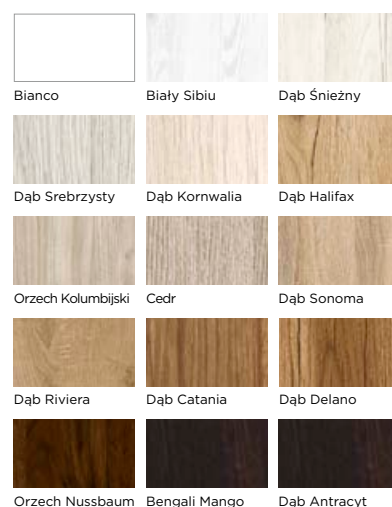



ELEGANTE EB-02, FF Dąb Catania

ELEGANTE EB /

KOLOR: CPL Czarny Uni

CENNA INFORMACJA

Układ szprosów na szybie zmienia się w zależności od wysokości zamawianych skrzydeł.

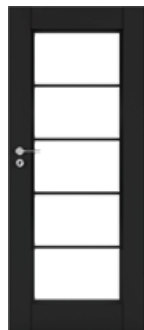

EB-01



EB-02

Szyba VSG 2.21 Przeroczysta

Szyba VSG 2.21 Lacomat

CENNIK w zł netto (brutto)

Grupa kolorystyczna	Szyba VSG 2.2.1 Przejroczysta lub Lacomat
PP i CPL	1920,00 (2361,60)
CLPL	1900,00 (2337,00)
FF	1850,00 (2275,50)

DOSTĘPNE SZEROKOŚCI

- system przylgowy S2 w mm: „60”=644, „70”=744, „80”=844, „90”=944
- system bezprzylgowy SIMPLE S2 w mm: „60”=618, „70”=718, „80”=818, „90”=918

OPCJE

szerokość „100”	50,00 (61,50)
szerokość mniejsza niż „60”	430,00 (528,90)
nietyпова szerokość	210,00 (258,30)

DOSTĘPNE WYSOKOŚCI

- system przylgowy H2 w mm: 2030
- system bezprzylgowy SIMPLE H2 w mm: 2017

OPCJE

krótsze do 60 mm	60,00 (73,80)
krótsze powyżej 60 mm	220,00 (270,60)
dłuższe do 470 mm (indywidualna ocena możliwości wykonania)	270,00 (332,10)
dotądki zawias (wymagany dla skrzydła drzwiowego dłuższego, od 110 mm do 470 mm)	25,00 (30,75)
dotądki zawias w systemie bezprzylgowym SIMPLE (wymagany dla skrzydła drzwiowego dłuższego, od 110 mm do 470 mm)	90,00 (110,70)
zmiana położenia zamka i dolnego zawiasu (zalecana dla drzwi o nietyповej wysokości)	70,00 (86,10)

KONSTRUKCJA

- stabilna konstrukcja ramowa z MDF

OPCJE

skrzydło drzwiowe bezprzylgowe, system SIMPLE	200,00 (246,00)
skrzydło drzwiowe bezprzylgowe, system przesuwny standardowy naścienny, LOFT naścienny oraz chowany w ścianę	50,00 (61,50)
skrzydło drzwiowe bierne do drzwi dwuskrzydłowych, szer. S2 w mm: 420-609	430,00 (528,90)
skrzydło drzwiowe bierne do drzwi dwuskrzydłowych, szer. S2 w mm: 610, 710, 810, 910	90,00 (110,70)
skrzydło drzwiowe bierne do drzwi dwuskrzydłowych, szer. S2 w mm: 1010	160,00 (196,80)

WYPOSAŻENIE

- szyba VSG 2.2.1 Przejroczysta lub Lacomat
- zamek wpuszczany na klucz (możliwość zmiany na zamek z blokadą, na wkładkę patentową lub bez dolnego otworu)
- zawiasy czopowe, dwubolcowe, regulowane w kolorze nikiel, 3 szt. W komplecie z ościeżnicą ZOS zmiana na zawiasy w kolorze cynk biały

OPCJE

ogranicznik kąta otwarcia (dot. drzwi w systemie SIMPLE)	650,00 (799,50)
uszczelka opadająca	99,00 (121,77)
podcięcie wentylacyjne	30,00 (36,90)
tuleje wentylacyjne metalowe, okrągłe lub kwadratowe, w kolorze nikiel lub brąz (szt.)	30,00 (36,90)
tuleje wentylacyjne z tworzywa, kwadratowe, w kolorach: czarny mat, biały, złoty, satyna chrom lub chrom (szt.)	16,00 (19,68)
kratka wentylacyjna z tworzywa w kolorze srebrny mat do skrzydła drzwiowego „80”, „90” i „100”	60,00 (73,80)
kratka wentylacyjna ze stali nierdzewnej w kolorze inox lub czarny do skrzydła drzwiowego „80”, „90” i „100”	299,00 (367,77)

WARIANTY OŚCIEŻNIC

- stała: drewniana (s. 188) i MDF (s. 189)
- regulowana: DIN (s. 196), DUALE (s. 198), ZOS (s. 192)

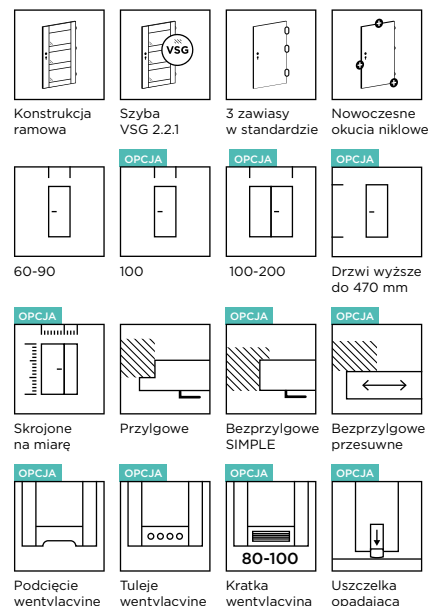

DOSTĘPNE KOLORY:

GRUPA PP



GRUPA CPL

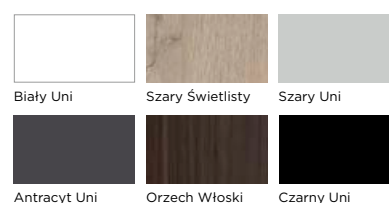

GRUPA CLPL

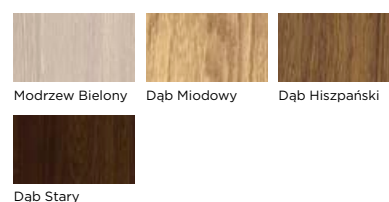

GRUPA FF

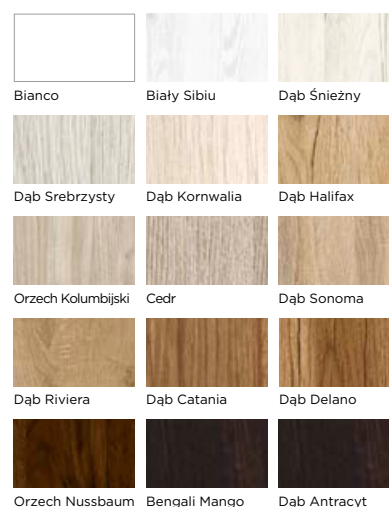

ELEGANTE EC-01, CPL Czarny Uni

ELEGANTE EC /



KOLOR: CPL Czarny Uni

CENNA INFORMACJA

Układ szprosów na szybie zmienia się w zależności od wysokości zamawianych skrzydeł.

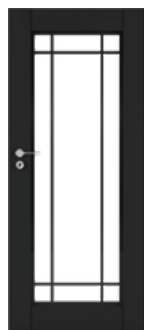

EC-01



EC-02

Szyba VSG 2.21 Przeroczysta

Szyba VSG 2.21 Lacomat

CENNIK w zł netto (brutto)

Grupa kolorystyczna	Szyba VSG 2.2.1 Przejroczysta lub Lacomat
PP i CPL	1920,00 (2361,60)
CLPL	1900,00 (2337,00)
FF	1850,00 (2275,50)

DOSTĘPNE SZEROKOŚCI

- system przylgowy S2 w mm: „60”=644, „70”=744, „80”=844, „90”=944
- system bezprzylgowy SIMPLE S2 w mm: „60”=618, „70”=718, „80”=818, „90”=918

OPCJE

szerokość „100”	50,00 (61,50)
szerokość mniejsza niż „60”	430,00 (528,90)
nietyпова szerokość	210,00 (258,30)

DOSTĘPNE WYSOKOŚCI

- system przylgowy H2 w mm: 2030
- system bezprzylgowy SIMPLE H2 w mm: 2017

OPCJE

krótsze do 60 mm	60,00 (73,80)
krótsze powyżej 60 mm	220,00 (270,60)
dłuższe do 470 mm (indywidualna ocena możliwości wykonania)	270,00 (332,10)
dotądki zawias (wymagany dla skrzydła drzwiowego dłuższego, od 110 mm do 470 mm)	25,00 (30,75)
dotądki zawias w systemie bezprzylgowym SIMPLE (wymagany dla skrzydła drzwiowego dłuższego, od 110 mm do 470 mm)	90,00 (110,70)
zmiana położenia zamka i dolnego zawiasu (zalecana dla drzwi o nietypowej wysokości)	70,00 (86,10)

KONSTRUKCJA

- stabilna konstrukcja ramowa z MDF

OPCJE

skrzydło drzwiowe bezprzylgowe, system SIMPLE	200,00 (246,00)
skrzydło drzwiowe bezprzylgowe, system przesuwny standardowy naścienny, LOFT naścienny oraz chowany w ścianę	50,00 (61,50)
skrzydło drzwiowe bierne do drzwi dwuskrzydłowych, szer. S2 w mm: 420-609	430,00 (528,90)
skrzydło drzwiowe bierne do drzwi dwuskrzydłowych, szer. S2 w mm: 610, 710, 810, 910	90,00 (110,70)
skrzydło drzwiowe bierne do drzwi dwuskrzydłowych, szer. S2 w mm: 1010	160,00 (196,80)

WYPOSAŻENIE

- szyba VSG 2.2.1 Przejroczysta lub Lacomat
- zamek wpuszczany na klucz (możliwość zmiany na zamek z blokadą, na wkładkę patentową lub bez dolnego otworu)
- zawiasy czopowe, dwubolcowe, regulowane w kolorze nikiel, 3 szt. W komplecie z ościeżnicą ZOS zmiana na zawiasy w kolorze cynk biały

OPCJE

ogranicznik kąta otwarcia (dot. drzwi w systemie SIMPLE)	650,00 (799,50)
uszczelka opadająca	99,00 (121,77)
podcięcie wentylacyjne	30,00 (36,90)
tuleje wentylacyjne metalowe, okrągłe lub kwadratowe, w kolorze nikiel lub brąz (szt.)	30,00 (36,90)
tuleje wentylacyjne z tworzywa, kwadratowe, w kolorach: czarny mat, biały, złoty, satyna chrom lub chrom (szt.)	16,00 (19,68)
kratka wentylacyjna z tworzywa w kolorze srebrny mat do skrzydła drzwiowego „80”, „90” i „100”	60,00 (73,80)
kratka wentylacyjna ze stali nierdzewnej w kolorze inox lub czarny do skrzydła drzwiowego „80”, „90” i „100”	299,00 (367,77)

WARIANTY OŚCIEŻNIC

- stała: drewniana (s. 188) i MDF (s. 189)
- regulowana: DIN (s. 196), DUALE (s. 198), ZOS (s. 192)

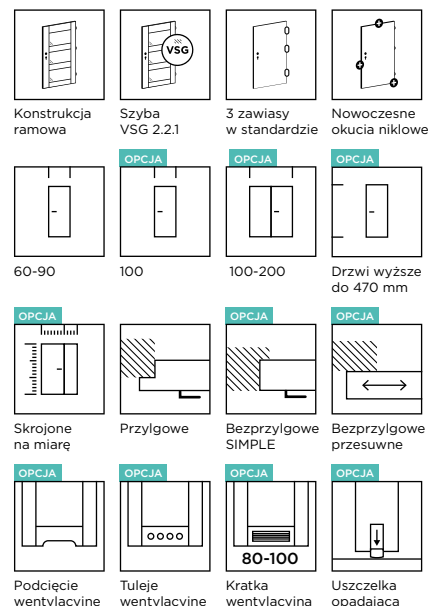

DOSTĘPNE KOLORY:

GRUPA PP



GRUPA CPL

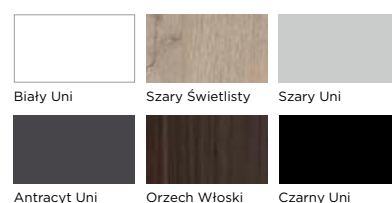

GRUPA CLPL

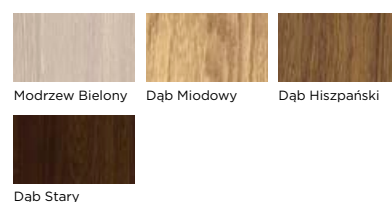

GRUPA FF

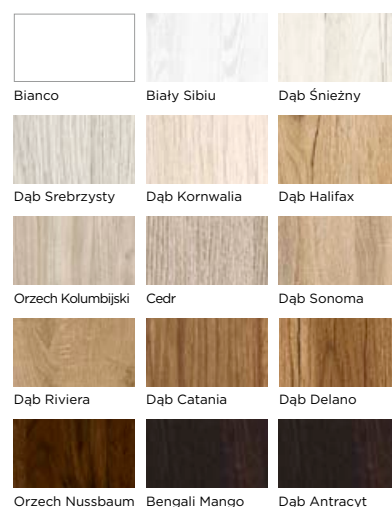



ELEGANTE ED-02, FF Dąb Śnieżny

ELEGANTE ED

KOLOR: CPL Czarny Uni

CENNA INFORMACJA

Układ szprosów na szybie zmienia się w zależności od wysokości zamawianych skrzydeł.

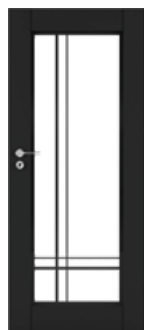

ED-01



ED-02

Szyba VSG 2.21 Przeroczysta

Szyba VSG 2.21 Lacomat

CENNIK w zł netto (brutto)

Grupa kolorystyczna	Szyba VSG 2.2.1 Przejroczysta lub Lacomat
PP i CPL	1920,00 (2361,60)
CLPL	1900,00 (2337,00)
FF	1850,00 (2275,50)

DOSTĘPNE SZEROKOŚCI

- system przylgowy S2 w mm: „60”=644, „70”=744, „80”=844, „90”=944
- system bezprzylgowy SIMPLE S2 w mm: „60”=618, „70”=718, „80”=818, „90”=918

OPCJE

szerokość „100”	50,00 (61,50)
szerokość mniejsza niż „60”	430,00 (528,90)
nietyпова szerokość	210,00 (258,30)

DOSTĘPNE WYSOKOŚCI

- system przylgowy H2 w mm: 2030
- system bezprzylgowy SIMPLE H2 w mm: 2017

OPCJE

krótsze do 60 mm	60,00 (73,80)
krótsze powyżej 60 mm	220,00 (270,60)
dłuższe do 470 mm (indywidualna ocena możliwości wykonania)	270,00 (332,10)
dotądki zawias (wymagany dla skrzydła drzwiowego dłuższego, od 110 mm do 470 mm)	25,00 (30,75)
dotądki zawias w systemie bezprzylgowym SIMPLE (wymagany dla skrzydła drzwiowego dłuższego, od 110 mm do 470 mm)	90,00 (110,70)
zmiana położenia zamka i dolnego zawiasu (zalecana dla drzwi o nietypowej wysokości)	70,00 (86,10)

KONSTRUKCJA

- stabilna konstrukcja ramowa z MDF

OPCJE

skrzydło drzwiowe bezprzylgowe, system SIMPLE	200,00 (246,00)
skrzydło drzwiowe bezprzylgowe, system przesuwny standardowy naścienny, LOFT naścienny oraz chowany w ścianę	50,00 (61,50)
skrzydło drzwiowe bierne do drzwi dwuskrzydłowych, szer. S2 w mm: 420-609	430,00 (528,90)
skrzydło drzwiowe bierne do drzwi dwuskrzydłowych, szer. S2 w mm: 610, 710, 810, 910	90,00 (110,70)
skrzydło drzwiowe bierne do drzwi dwuskrzydłowych, szer. S2 w mm: 1010	160,00 (196,80)

WYPOSAŻENIE

- szyba VSG 2.2.1 Przejroczysta lub Lacomat
- zamek wpuszczany na klucz (możliwość zmiany na zamek z blokadą, na wkładkę patentową lub bez dolnego otworu)
- zawiasy czopowe, dwubolcowe, regulowane w kolorze nikiel, 3 szt. W komplecie z ościeżnicą ZOS zmiana na zawiasy w kolorze cynk biały

OPCJE

ogranicznik kąta otwarcia (dot. drzwi w systemie SIMPLE)	650,00 (799,50)
uszczelka opadająca	99,00 (121,77)
podcięcie wentylacyjne	30,00 (36,90)
tuleje wentylacyjne metalowe, okrągłe lub kwadratowe, w kolorze nikiel lub brąz (szt.)	30,00 (36,90)
tuleje wentylacyjne z tworzywa, kwadratowe, w kolorach: czarny mat, biały, złoty, satyna chrom lub chrom (szt.)	16,00 (19,68)
kratka wentylacyjna z tworzywa w kolorze srebrny mat do skrzydła drzwiowego „80”, „90” i „100”	60,00 (73,80)
kratka wentylacyjna ze stali nierdzewnej w kolorze inox lub czarny do skrzydła drzwiowego „80”, „90” i „100”	299,00 (367,77)

WARIANTY OŚCIEŻNIC

- stała: drewniana (s. 188) i MDF (s. 189)
- regulowana: DIN (s. 196), DUALE (s. 198), ZOS (s. 192)

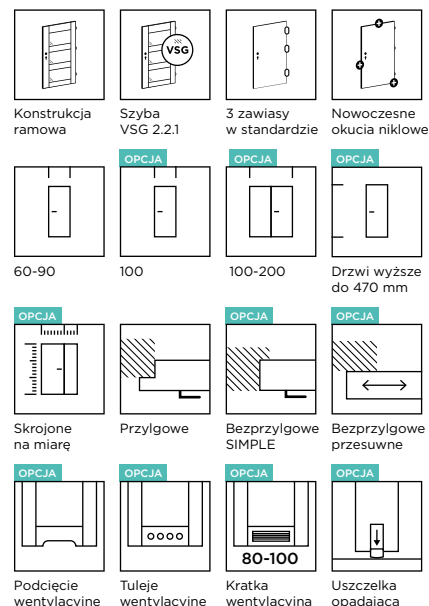

DOSTĘPNE KOLORY:

GRUPA PP



GRUPA CPL

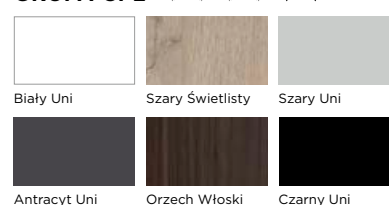

GRUPA CLPL

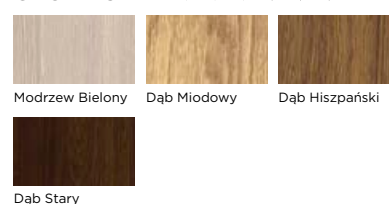

GRUPA FF

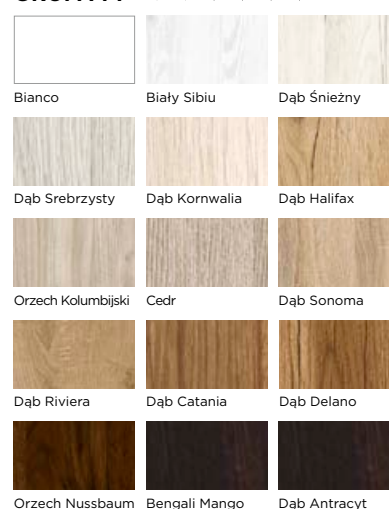



ELEGANTE EE-01, CPL Biały Uni

ELEGANTE EE /

KOLOR: CPL Biały Uni

CENNA INFORMACJA



Układ szprosów na szybie zmienia się w zależności od wysokości zamawianych skrzydeł.

Odcień białego szprosów na szybie najlepiej pasuje do koloru CPL Biały Uni.



EE-01



EE-02

Szyba VSG 2.21 Przeroczysta

Szyba VSG 2.21 Lacomat

CENNIK w zł netto (brutto)

Grupa kolorystyczna	Szyba VSG 2.2.1 Przejroczysta lub Lacomat
PP i CPL	1920,00 (2361,60)
CLPL	1900,00 (2337,00)
FF	1850,00 (2275,50)

DOSTĘPNE SZEROKOŚCI

- system przylgowy S2 w mm: „60”=644, „70”=744, „80”=844, „90”=944
- system bezprzylgowy SIMPLE S2 w mm: „60”=618, „70”=718, „80”=818, „90”=918

OPCJE

szerokość „100”	50,00 (61,50)
szerokość mniejsza niż „60”	430,00 (528,90)
nietyпова szerokość	210,00 (258,30)

DOSTĘPNE WYSOKOŚCI

- system przylgowy H2 w mm: 2030
- system bezprzylgowy SIMPLE H2 w mm: 2017

OPCJE

krótsze do 60 mm	60,00 (73,80)
krótsze powyżej 60 mm	220,00 (270,60)
dłuższe do 470 mm (indywidualna ocena możliwości wykonania)	270,00 (332,10)
dotądki zawias (wymagany dla skrzydła drzwiowego dłuższego, od 110 mm do 470 mm)	25,00 (30,75)
dotądki zawias w systemie bezprzylgowym SIMPLE (wymagany dla skrzydła drzwiowego dłuższego, od 110 mm do 470 mm)	90,00 (110,70)
zmiana położenia zamka i dolnego zawiasu (zalecana dla drzwi o nietypowej wysokości)	70,00 (86,10)

KONSTRUKCJA

- stabilna konstrukcja ramowa z MDF

OPCJE

skrzydło drzwiowe bezprzylgowe, system SIMPLE	200,00 (246,00)
skrzydło drzwiowe bezprzylgowe, system przesuwny standardowy naścienny, LOFT naścienny oraz chowany w ścianę	50,00 (61,50)
skrzydło drzwiowe bierne do drzwi dwuskrzydłowych, szer. S2 w mm: 420-609	430,00 (528,90)
skrzydło drzwiowe bierne do drzwi dwuskrzydłowych, szer. S2 w mm: 610, 710, 810, 910	90,00 (110,70)
skrzydło drzwiowe bierne do drzwi dwuskrzydłowych, szer. S2 w mm: 1010	160,00 (196,80)

WYPOSAŻENIE

- szyba VSG 2.2.1 Przejroczysta lub Lacomat
- zamek wpuszczany na klucz (możliwość zmiany na zamek z blokadą, na wkładkę patentową lub bez dolnego otworu)
- zawiasy czopowe, dwubolcowe, regulowane w kolorze nikiel, 3 szt. W komplecie z ościeżnicą ZOS zmiana na zawiasy w kolorze cynk biały

OPCJE

ogranicznik kąta otwarcia (dot. drzwi w systemie SIMPLE)	650,00 (799,50)
uszczelka opadająca	99,00 (121,77)
podcięcie wentylacyjne	30,00 (36,90)
tuleje wentylacyjne metalowe, okrągłe lub kwadratowe, w kolorze nikiel lub brąz (szt.)	30,00 (36,90)
tuleje wentylacyjne z tworzywa, kwadratowe, w kolorach: czarny mat, biały, złoty, satyna chrom lub chrom (szt.)	16,00 (19,68)
kratka wentylacyjna z tworzywa w kolorze srebrny mat do skrzydła drzwiowego „80”, „90” i „100”	60,00 (73,80)
kratka wentylacyjna ze stali nierdzewnej w kolorze inox lub czarny do skrzydła drzwiowego „80”, „90” i „100”	299,00 (367,77)

WARIANTY OŚCIEŻNIC

- stała: drewniana (s. 188) i MDF (s. 189)
- regulowana: DIN (s. 196), DUALE (s. 198), ZOS (s. 192)

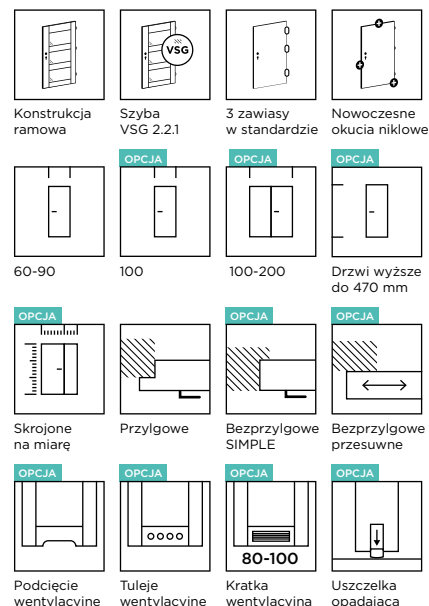

DOSTĘPNE KOLORY:

GRUPA PP



GRUPA CPL

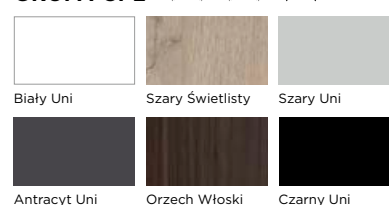

GRUPA CLPL

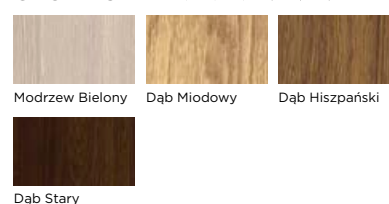

GRUPA FF

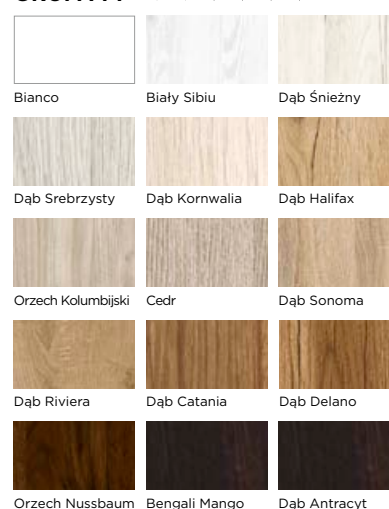



ELEGANTE EF-01, CPL Antracyt Uni

ELEGANTE EF

KOLOR: CPL Antracyt Uni

CENNA INFORMACJA



Układ szprosów na szybie zmienia się w zależności od wysokości zamawianych skrzydeł.

Odcień białego szprosów na szybie najlepiej pasuje do koloru CPL Białą Uni.



EF-01



EF-02

Szyba VSG 2.21 Przeroczysta

Szyba VSG 2.21 Lacomat

CENNIK w zł netto (brutto)

Grupa kolorystyczna	Szyba VSG 2.2.1 Przejroczysta lub Lacomat
PP i CPL	1920,00 (2361,60)
CLPL	1900,00 (2337,00)
FF	1850,00 (2275,50)

DOSTĘPNE SZEROKOŚCI

- system przylgowy S2 w mm: „60”=644, „70”=744, „80”=844, „90”=944
- system bezprzylgowy SIMPLE S2 w mm: „60”=618, „70”=718, „80”=818, „90”=918

OPCJE

szerokość „100”	50,00 (61,50)
szerokość mniejsza niż „60”	430,00 (528,90)
nietyпова szerokość	210,00 (258,30)

DOSTĘPNE WYSOKOŚCI

- system przylgowy H2 w mm: 2030
- system bezprzylgowy SIMPLE H2 w mm: 2017

OPCJE

krótsze do 60 mm	60,00 (73,80)
krótsze powyżej 60 mm	220,00 (270,60)
dłuższe do 470 mm (indywidualna ocena możliwości wykonania)	270,00 (332,10)
dotądki zawias (wymagany dla skrzydła drzwiowego dłuższego, od 110 mm do 470 mm)	25,00 (30,75)
dotądki zawias w systemie bezprzylgowym SIMPLE (wymagany dla skrzydła drzwiowego dłuższego, od 110 mm do 470 mm)	90,00 (110,70)
zmiana położenia zamka i dolnego zawiasu (zalecana dla drzwi o nietyповej wysokości)	70,00 (86,10)

KONSTRUKCJA

- stabilna konstrukcja ramowa z MDF

OPCJE

skrzydło drzwiowe bezprzylgowe, system SIMPLE	200,00 (246,00)
skrzydło drzwiowe bezprzylgowe, system przesuwny standardowy naścienny, LOFT naścienny oraz chowany w ścianę	50,00 (61,50)
skrzydło drzwiowe bierne do drzwi dwuskrzydłowych, szer. S2 w mm: 420-609	430,00 (528,90)
skrzydło drzwiowe bierne do drzwi dwuskrzydłowych, szer. S2 w mm: 610, 710, 810, 910	90,00 (110,70)
skrzydło drzwiowe bierne do drzwi dwuskrzydłowych, szer. S2 w mm: 1010	160,00 (196,80)

WYPOSAŻENIE

- szyba VSG 2.2.1 Przejroczysta lub Lacomat
- zamek wpuszczany na klucz (możliwość zmiany na zamek z blokadą, na wkładkę patentową lub bez dolnego otworu)
- zawiasy czopowe, dwubolcowe, regulowane w kolorze nikiel, 3 szt. W komplecie z ościeżnicą ZOS zmiana na zawiasy w kolorze cynk biały

OPCJE

ogranicznik kąta otwarcia (dot. drzwi w systemie SIMPLE)	650,00 (799,50)
uszczelka opadająca	99,00 (121,77)
podcięcie wentylacyjne	30,00 (36,90)
tuleje wentylacyjne metalowe, okrągłe lub kwadratowe, w kolorze nikiel lub brąz (szt.)	30,00 (36,90)
tuleje wentylacyjne z tworzywa, kwadratowe, w kolorach: czarny mat, biały, złoty, satyna chrom lub chrom (szt.)	16,00 (19,68)
kratka wentylacyjna z tworzywa w kolorze srebrny mat do skrzydła drzwiowego „80”, „90” i „100”	60,00 (73,80)
kratka wentylacyjna ze stali nierdzewnej w kolorze inox lub czarny do skrzydła drzwiowego „80”, „90” i „100”	299,00 (367,77)

WARIANTY OŚCIEŻNIC

- stała: drewniana (s. 188) i MDF (s. 189)
- regulowana: DIN (s. 196), DUALE (s. 198), ZOS (s. 192)

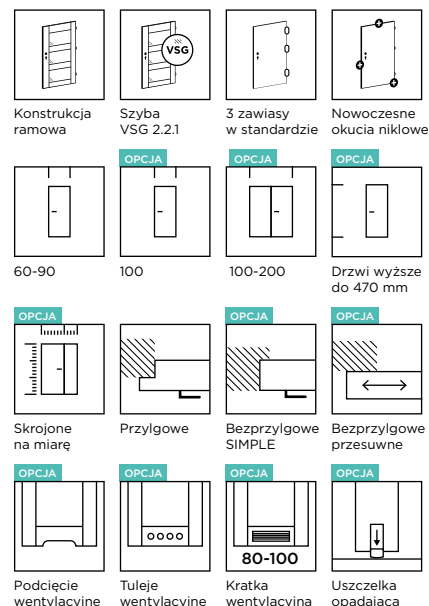

DOSTĘPNE KOLORY:

GRUPA PP

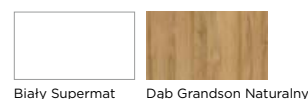

GRUPA CPL

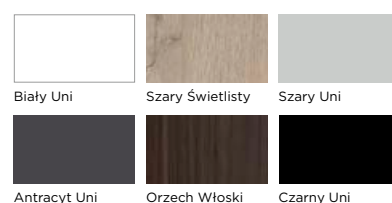

GRUPA CLPL

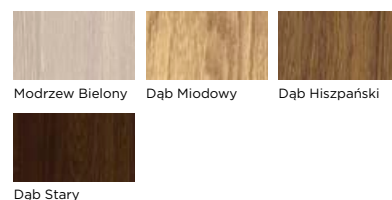

GRUPA FF

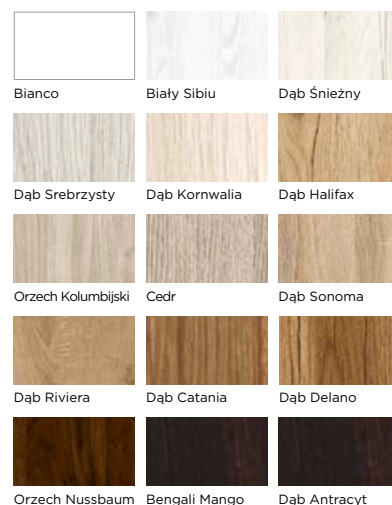



ELEGANTE EG-01, CPL Szary Uni

ELEGANTE EG /

KOLOR: CPL Szary Uni

CENNA INFORMACJA



Układ szprosów na szybie zmienia się w zależności od wysokości zamawianych skrzydeł.

Odcień białego szprosów na szybie najlepiej pasuje do koloru CPL Biały Uni.



EG-01



EG-02

Szyba VSG 2.21 Przeroczysta

Szyba VSG 2.21 Lacomat

CENNIK w zł netto (brutto)

Grupa kolorystyczna	Szyba VSG 2.2.1 Przejroczysta lub Lacomat
PP i CPL	1920,00 (2361,60)
CLPL	1900,00 (2337,00)
FF	1850,00 (2275,50)

DOSTĘPNE SZEROKOŚCI

- system przylgowy S2 w mm: „60”=644, „70”=744, „80”=844, „90”=944
- system bezprzylgowy SIMPLE S2 w mm: „60”=618, „70”=718, „80”=818, „90”=918

OPCJE

szerokość „100”	50,00 (61,50)
szerokość mniejsza niż „60”	430,00 (528,90)
nietyпова szerokość	210,00 (258,30)

DOSTĘPNE WYSOKOŚCI

- system przylgowy H2 w mm: 2030
- system bezprzylgowy SIMPLE H2 w mm: 2017

OPCJE

krótsze do 60 mm	60,00 (73,80)
krótsze powyżej 60 mm	220,00 (270,60)
dłuższe do 470 mm (indywidualna ocena możliwości wykonania)	270,00 (332,10)
dotądki zawias (wymagany dla skrzydła drzwiowego dłuższego, od 110 mm do 470 mm)	25,00 (30,75)
dotądki zawias w systemie bezprzylgowym SIMPLE (wymagany dla skrzydła drzwiowego dłuższego, od 110 mm do 470 mm)	90,00 (110,70)
zmiana położenia zamka i dolnego zawiasu (zalecana dla drzwi o nietypowej wysokości)	70,00 (86,10)

KONSTRUKCJA

- stabilna konstrukcja ramowa z MDF

OPCJE

skrzydło drzwiowe bezprzylgowe, system SIMPLE	200,00 (246,00)
skrzydło drzwiowe bezprzylgowe, system przesuwny standardowy naścienny, LOFT naścienny oraz chowany w ścianę	50,00 (61,50)
skrzydło drzwiowe bierne do drzwi dwuskrzydłowych, szer. S2 w mm: 420-609	430,00 (528,90)
skrzydło drzwiowe bierne do drzwi dwuskrzydłowych, szer. S2 w mm: 610, 710, 810, 910	90,00 (110,70)
skrzydło drzwiowe bierne do drzwi dwuskrzydłowych, szer. S2 w mm: 1010	160,00 (196,80)

WYPOSAŻENIE

- szyba VSG 2.2.1 Przejroczysta lub Lacomat
- zamek wpuszczany na klucz (możliwość zmiany na zamek z blokadą, na wkładkę patentową lub bez dolnego otworu)
- zawiasy czopowe, dwubolcowe, regulowane w kolorze nikiel, 3 szt. W komplecie z ościeżnicą ZOS zmiana na zawiasy w kolorze cynk biały

OPCJE

ogranicznik kąta otwarcia (dot. drzwi w systemie SIMPLE)	650,00 (799,50)
uszczelka opadająca	99,00 (121,77)
podcięcie wentylacyjne	30,00 (36,90)
tuleje wentylacyjne metalowe, okrągłe lub kwadratowe, w kolorze nikiel lub brąz (szt.)	30,00 (36,90)
tuleje wentylacyjne z tworzywa, kwadratowe, w kolorach: czarny mat, biały, złoty, satyna chrom lub chrom (szt.)	16,00 (19,68)
kratka wentylacyjna z tworzywa w kolorze srebrny mat do skrzydła drzwiowego „80”, „90” i „100”	60,00 (73,80)
kratka wentylacyjna ze stali nierdzewnej w kolorze inox lub czarny do skrzydła drzwiowego „80”, „90” i „100”	299,00 (367,77)

WARIANTY OŚCIEŻNIC

- stała: drewniana (s. 188) i MDF (s. 189)
- regulowana: DIN (s. 196), DUALE (s. 198), ZOS (s. 192)

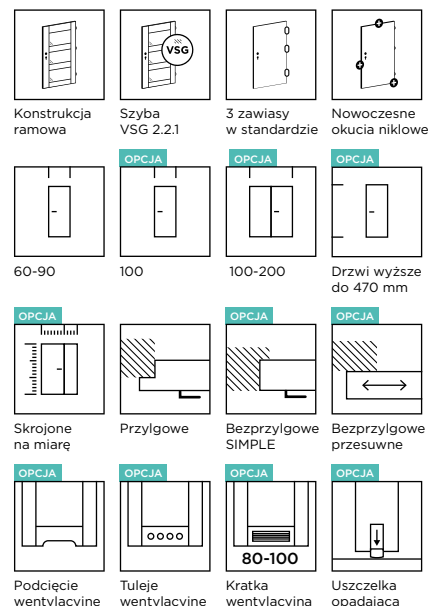

DOSTĘPNE KOLORY:

GRUPA PP



GRUPA CPL

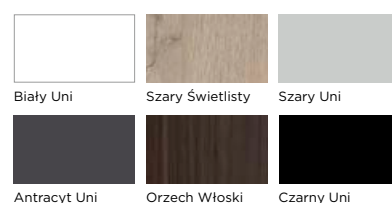

GRUPA CLPL

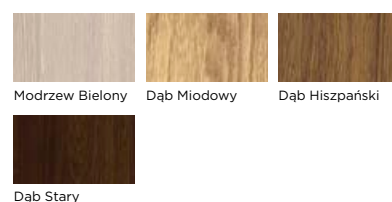

GRUPA FF

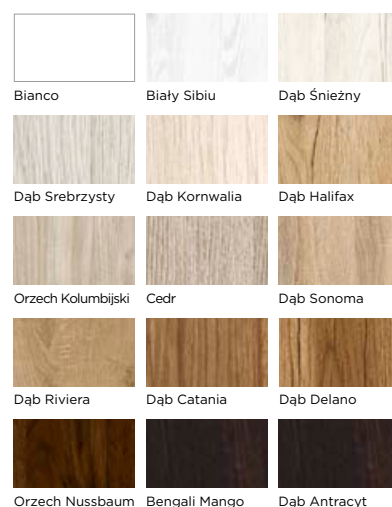

ELEGANTE EH-02, CLPL Modrzew bielony



ELEGANTE EH /

KOLOR: CLPL Modrzew bielony

CENNA INFORMACJA



Układ szprosów na szybie zmienia się w zależności od wysokości zamawianych skrzydeł.

Odcień białego szprosów na szybie najlepiej pasuje do koloru CPL Biały Uni.



EH-01



EH-02

Szyba VSG 2.21 Przeroczysta

Szyba VSG 2.21 Lacomat

CENNIK w zł netto (brutto)

Grupa kolorystyczna	Szyba VSG 2.2.1 Przezroczysta lub Lacomat
PP i CPL	1920,00 (2361,60)
CLPL	1900,00 (2337,00)
FF	1850,00 (2275,50)

DOSTĘPNE SZEROKOŚCI

- system przylgowy S2 w mm: „60”=644, „70”=744, „80”=844, „90”=944
- system bezprzylgowy SIMPLE S2 w mm: „60”=618, „70”=718, „80”=818, „90”=918

OPCJE

szerokość „100”	50,00 (61,50)
szerokość mniejsza niż „60”	430,00 (528,90)
nietyпова szerokość	210,00 (258,30)

DOSTĘPNE WYSOKOŚCI

- system przylgowy H2 w mm: 2030
- system bezprzylgowy SIMPLE H2 w mm: 2017

OPCJE

krótsze do 60 mm	60,00 (73,80)
krótsze powyżej 60 mm	220,00 (270,60)
dłuższe do 470 mm (indywidualna ocena możliwości wykonania)	270,00 (332,10)
dotądki zawias (wymagany dla skrzydła drzwiowego dłuższego, od 110 mm do 470 mm)	25,00 (30,75)
dotądki zawias w systemie bezprzylgowym SIMPLE (wymagany dla skrzydła drzwiowego dłuższego, od 110 mm do 470 mm)	90,00 (110,70)
zmiana położenia zamka i dolnego zawiasu (zalecana dla drzwi o nietypowej wysokości)	70,00 (86,10)

KONSTRUKCJA

- stabilna konstrukcja ramowa z MDF

OPCJE

skrzydło drzwiowe bezprzylgowe, system SIMPLE	200,00 (246,00)
skrzydło drzwiowe bezprzylgowe, system przesuwny standardowy naścienny, LOFT naścienny oraz chowany w ścianę	50,00 (61,50)
skrzydło drzwiowe bierne do drzwi dwuskrzydłowych, szer. S2 w mm: 420-609	430,00 (528,90)
skrzydło drzwiowe bierne do drzwi dwuskrzydłowych, szer. S2 w mm: 610, 710, 810, 910	90,00 (110,70)
skrzydło drzwiowe bierne do drzwi dwuskrzydłowych, szer. S2 w mm: 1010	160,00 (196,80)

WYPOSAŻENIE

- szyba VSG 2.2.1 Przezroczysta lub Lacomat
- zamek wpuszczany na klucz (możliwość zmiany na zamek z blokadą, na wkładkę patentową lub bez dolnego otworu)
- zawiasy czopowe, dwubolcowe, regulowane w kolorze nikiel, 3 szt. W komplecie z ościeżnicą ZOS zmiana na zawiasy w kolorze cynk biały

OPCJE

ogranicznik kąta otwarcia (dot. drzwi w systemie SIMPLE)	650,00 (799,50)
uszczelka opadająca	99,00 (121,77)
podcięcie wentylacyjne	30,00 (36,90)
tuleje wentylacyjne metalowe, okrągłe lub kwadratowe, w kolorze nikiel lub brąz (szt.)	30,00 (36,90)
tuleje wentylacyjne z tworzywa, kwadratowe, w kolorach: czarny mat, biały, złoty, satyna chrom lub chrom (szt.)	16,00 (19,68)
kratka wentylacyjna z tworzywa w kolorze srebrny mat do skrzydła drzwiowego „80”, „90” i „100”	60,00 (73,80)
kratka wentylacyjna ze stali nierdzewnej w kolorze inox lub czarny do skrzydła drzwiowego „80”, „90” i „100”	299,00 (367,77)

WARIANTY OŚCIEŻNIC

- stała: drewniana (s. 188) i MDF (s. 189)
- regulowana: DIN (s. 196), DUALE (s. 198), ZOS (s. 192)

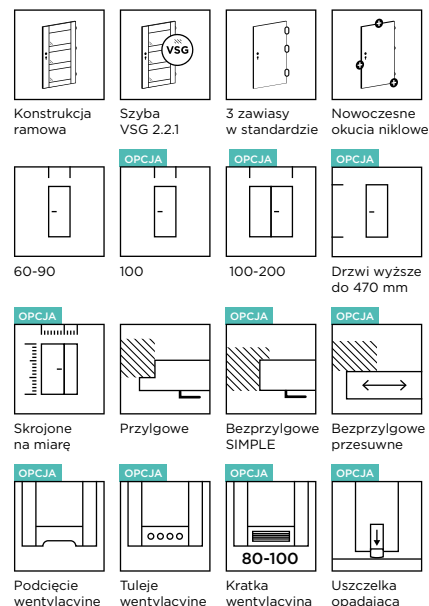

DOSTĘPNE KOLORY:

GRUPA PP



GRUPA CPL

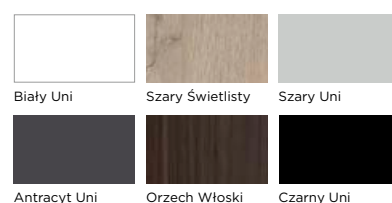

GRUPA CLPL

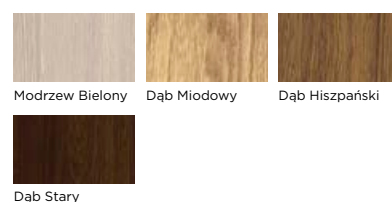

GRUPA FF

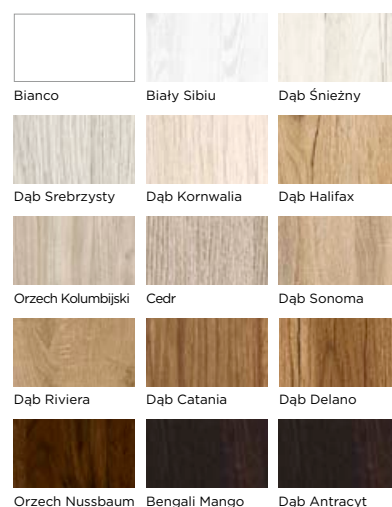

NOWOŚĆ

ELEGANTE EI-01, FF Bengali Mango

ELEGANTE
EI /

KOLOR: CPL Czarny Uni

CENNA INFORMACJA

Układ szprosów na szybie zmienia się w zależności od wysokości zamawianych skrzydeł.



EI-01



EI-02

Szyba hartowana Przerzysłta Caro

Szyba hartowana Sabyna Caro



CENNIK w zł netto (brutto)

Grupa kolorystyczna	Szyba hartowana Przechroczysta Caro lub Satyna Caro
PP i CPL	3800,00 (4674,00)
CLPL	3760,00 (4624,80)
FF	3690,00 (4538,70)

DOSTĘPNE SZEROKOŚCI

- system przylgowy S2 w mm: „60”=644, „70”=744, „80”=844, „90”=944
- system bezprzylgowy SIMPLE S2 w mm: „60”=618, „70”=718, „80”=818, „90”=918

OPCJE

szerokość „100”	50,00 (61,50)
szerokość mniejsza niż „60”	430,00 (528,90)
nietyпова szerokość	210,00 (258,30)

Zamawiając skrzydło drzwiowe o nietypowej szerokości układ rombów na szkle nie będzie rozłożony symetrycznie, jak w drzwiach o standardowej szerokości.

DOSTĘPNE WYSOKOŚCI

- system przylgowy H2 w mm: 2030
- system bezprzylgowy SIMPLE H2 w mm: 2017

OPCJE

krótsze do 60 mm	60,00 (73,80)
krótsze powyżej 60 mm	220,00 (270,60)
dłuższe do 470 mm (indywidualna ocena możliwości wykonania)	270,00 (332,10)
dotądowy zawias (wymagany dla skrzydła drzwiowego dłuższego, od 110 mm do 470 mm)	25,00 (30,75)
dotądowy zawias w systemie bezprzylgowym SIMPLE (wymagany dla skrzydła drzwiowego dłuższego, od 110 mm do 470 mm)	90,00 (110,70)
zmiana położenia zamka i dolnego zawiasu (zalecana dla drzwi o nietypowej wysokości)	70,00 (86,10)

KONSTRUKCJA

- stabilna konstrukcja ramowa z MDF

OPCJE

skrzydło drzwiowe bezprzylgowe, system SIMPLE	200,00 (246,00)
skrzydło drzwiowe bezprzylgowe, system przesuwny standardowy naścienny, LOFT naścienny oraz chowany w ścianę	50,00 (61,50)
skrzydło drzwiowe bierne do drzwi dwuskrzydłowych, szer. S2 w mm: 610, 710, 810, 910	90,00 (110,70)
skrzydło drzwiowe bierne do drzwi dwuskrzydłowych, szer. S2 w mm: 1010	160,00 (196,80)

WYPOSAŻENIE

- szyba hartowana Przechroczysta Caro lub Satyna Caro
- zamek wpuszczany na klucz (możliwość zmiany na zamek z blokadą, na wkładkę patentową lub bez dolnego otworu)
- zawiasy czopowe, dwubolcowe, regulowane w kolorze nikiel, 3 szt. W komplecie z ościeżnicą ZOS zmiana na zawiasy w kolorze cynk biały

OPCJE

ogranicznik kąta otwarcia (dot. drzwi w systemie SIMPLE)	650,00 (799,50)
uszczelka opadająca	99,00 (121,77)
podcięcie wentylacyjne	30,00 (36,90)
tuleje wentylacyjne metalowe, okrągłe lub kwadratowe, w kolorze nikiel lub brąz (szt.)	30,00 (36,90)
tuleje wentylacyjne z tworzywa, kwadratowe, w kolorach: czarny mat, biały, złoty, satyna chrom lub chrom (szt.)	16,00 (19,68)
kratka wentylacyjna z tworzywa w kolorze srebrny mat do skrzydła drzwiowego „80”, „90” i „100”	60,00 (73,80)
kratka wentylacyjna ze stali nierdzewnej w kolorze inox lub czarny do skrzydła drzwiowego „80”, „90” i „100”	299,00 (367,77)

WARIANTY OŚCIEŻNIC

- stała: drewniana (s. 188) i MDF (s. 189)
- regulowana: DIN (s. 196), DUALE (s. 198), ZOS (s. 192)

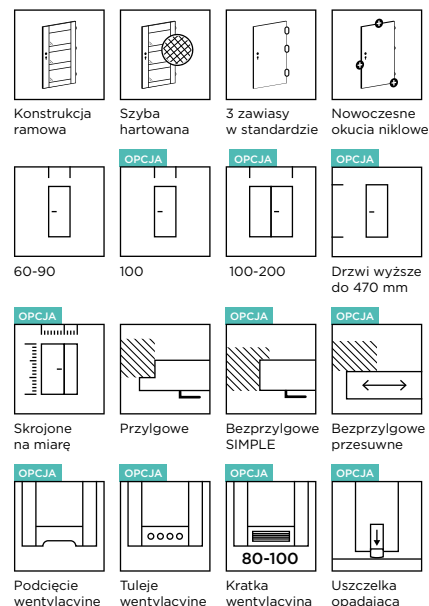

DOSTĘPNE KOLORY:

GRUPA PP



GRUPA CPL

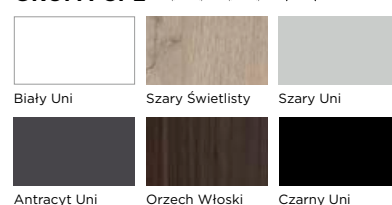

GRUPA CLPL

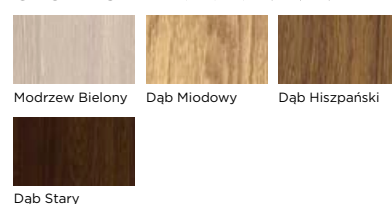

GRUPA FF

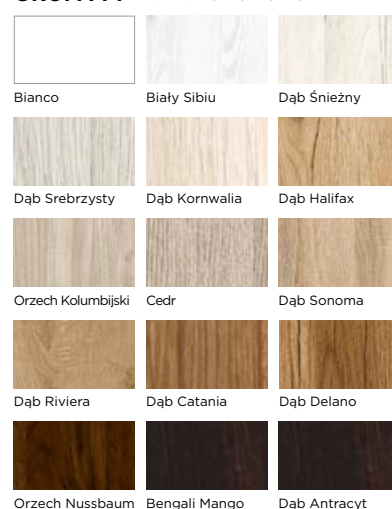

NOWOŚĆ

ELEGANTE-EK-02, FF Cedr

ELEGANTE EK

KOLOR: CPL Czarny Uni

CENNA INFORMACJA

Układ szprosów na szybie zmienia się w zależności od wysokości zamawianych skrzydeł.



EK-01



EK-02

Szyba hartowana Przeroczysta Bi-Line

Szyba hartowana Satyna Bi-Line

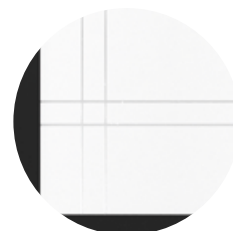

CENNIK w zł netto (brutto)

Grupa kolorystyczna	Szyba hartowana Przechroczysta Bi-Line lub Satyna Bi-Line
PP i CPL	2320,00 (2853,60)
CLPL	2310,00 (2841,30)
FF	2260,00 (2779,80)

DOSTĘPNE SZEROKOŚCI

- system przylgowy S2 w mm: „60”=644, „70”=744, „80”=844, „90”=944
- system bezprzylgowy SIMPLE S2 w mm: „60”=618, „70”=718, „80”=818, „90”=918

OPCJE

szerokość „100”	50,00 (61,50)
szerokość mniejsza niż „60”	430,00 (528,90)
nietyпова szerokość	210,00 (258,30)

DOSTĘPNE WYSOKOŚCI

- system przylgowy H2 w mm: 2030
- system bezprzylgowy SIMPLE H2 w mm: 2017

OPCJE

krótsze do 60 mm	60,00 (73,80)
krótsze powyżej 60 mm	220,00 (270,60)
dłuższe do 470 mm (indywidualna ocena możliwości wykonania)	270,00 (332,10)
dodatkowy zawias (wymagany dla skrzydła drzwiowego dłuższego, od 110 mm do 470 mm)	25,00 (30,75)
dodatkowy zawias w systemie bezprzylgowym SIMPLE (wymagany dla skrzydła drzwiowego dłuższego, od 110 mm do 470 mm)	90,00 (110,70)
zmiana położenia zamka i dolnego zawiasu (zalecana dla drzwi o nietypowej wysokości)	70,00 (86,10)

KONSTRUKCJA

- stabilna konstrukcja ramowa z MDF

OPCJE

skrzydło drzwiowe bezprzylgowe, system SIMPLE	200,00 (246,00)
skrzydło drzwiowe bezprzylgowe, system przesuwny standardowy naścienny, LOFT naścienny oraz chowany w ścianę	50,00 (61,50)
skrzydło drzwiowe bierne do drzwi dwuskrzydłowych, szer. S2 w mm: 420-609	430,00 (528,90)
skrzydło drzwiowe bierne do drzwi dwuskrzydłowych, szer. S2 w mm: 610, 710, 810, 910	90,00 (110,70)
skrzydło drzwiowe bierne do drzwi dwuskrzydłowych, szer. S2 w mm: 1010	160,00 (196,80)

WYPOSAŻENIE

- szyba hartowana Przechroczysta Bi-Line lub Satyna Bi-Line
- zamek wpuszczany na klucz (możliwość zmiany na zamek z blokadą, na wkładkę patentową lub bez dolnego otworu)
- zawiasy czopowe, dwubolcowe, regulowane w kolorze nikiel, 3 szt. W komplecie z ościeżnicą ZOS zmiana na zawiasy w kolorze cynk biały

OPCJE

ogranicznik kąta otwarcia (dot. drzwi w systemie SIMPLE)	650,00 (799,50)
uszczelka opadająca	99,00 (121,77)
podcięcie wentylacyjne	30,00 (36,90)
tuleje wentylacyjne metalowe, okrągłe lub kwadratowe, w kolorze nikiel lub brąz (szt.)	30,00 (36,90)
tuleje wentylacyjne z tworzywa, kwadratowe, w kolorach: czarny mat, biały, złoty, satyna chrom lub chrom (szt.)	16,00 (19,68)
kratka wentylacyjna z tworzywa w kolorze srebrny mat do skrzydła drzwiowego „80”, „90” i „100”	60,00 (73,80)
kratka wentylacyjna ze stali nierdzewnej w kolorze inox lub czarny do skrzydła drzwiowego „80”, „90” i „100”	299,00 (367,77)

WARIANTY OŚCIEŻNIC

- stała: drewniana (s. 188) i MDF (s. 189)
- regulowana: DIN (s. 196), DUALE (s. 198), ZOS (s. 192)

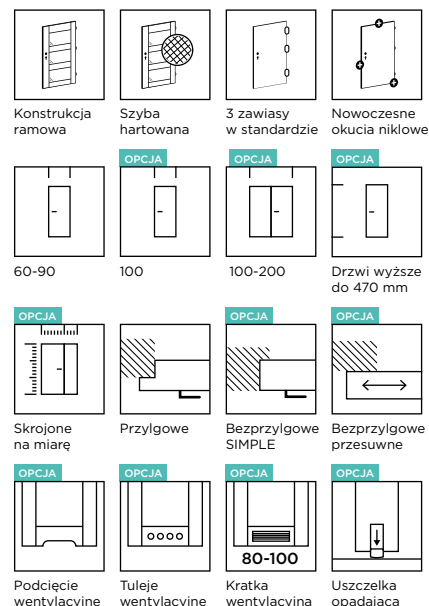

DOSTĘPNE KOLORY:

GRUPA PP



GRUPA CPL

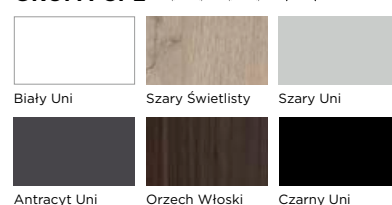

GRUPA CLPL

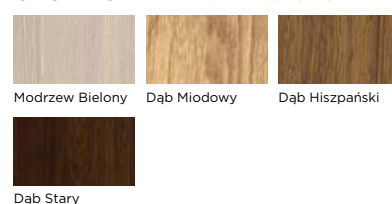

GRUPA FF

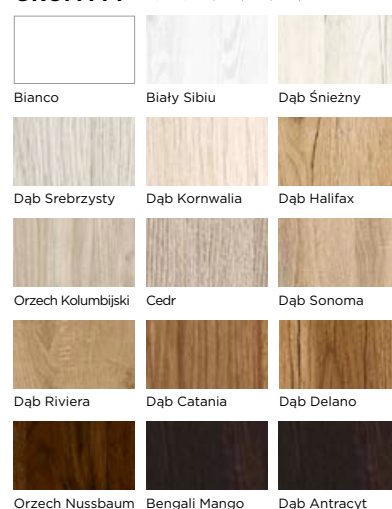



PRESTIGE PO-11, CPL Biały Uni

TA-NEHISI
COATES
—
BETWEEN
THE WORLD
AND ME

DRZWI WEWNĘTRZNE

/ **PRESTIGE**

Dyskretne dopełnienie wystroju czy wyrazisty kontrast? Drzwi z kolekcji PRESTIGE łączą elegancję z ciekawą formą. Zapewniają prywatność i nadają niepowtarzalny charakter Twojemu wnętrzu.

NOWOŚĆ

PRESTIGE RB-02, PP Beż Kaszmir

PRESTIGE
RB /

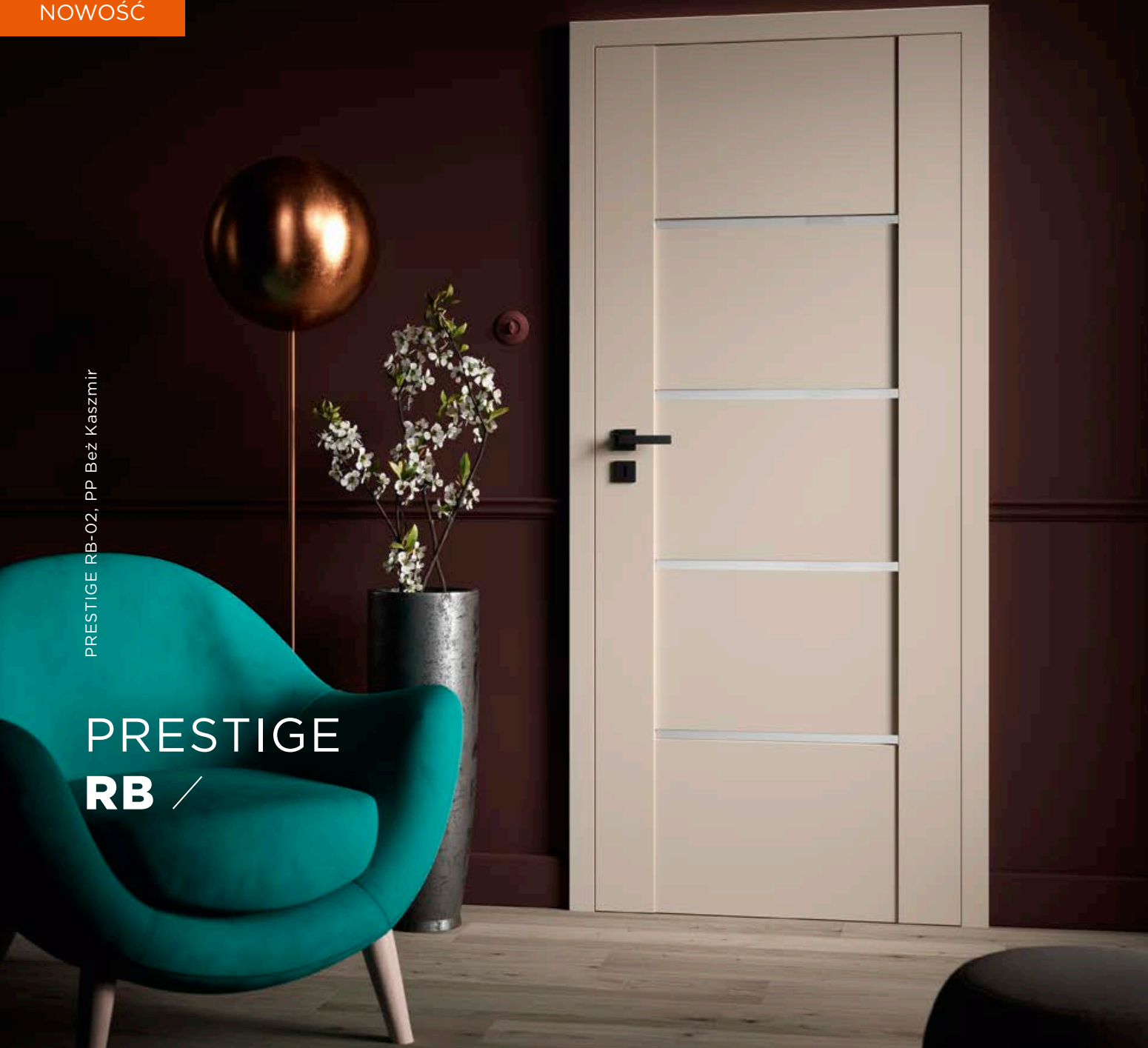

KOLOR: PP Beż Kaszmir



RB-01

RB-02

RB-03

RB-04

CENNIK w zł netto (brutto)

Grupa kolorystyczna	Szyba: hartowana Satyna	Szyba: VSG 2.2.1 Satyna lub Czarna
PP i CPL	760,00 (934,80)	Cena z kolumny obok + dopłata wg tabeli poniżej
FF	630,00 (774,90)	

DOPLATA ZA ZMIANĘ SZKLENIA

Szyba	RB-02	RB-03	RB-04
VSG 2.2.1 Satyna	88,00 (108,24)	44,00 (54,12)	66,00 (81,18)
VSG 2.2.1 Czarna	132,00 (162,36)	66,00 (81,18)	99,00 (121,77)

DOSTĘPNE SZEROKOŚCI

- system przylgowy S2 w mm: „60”=644, „70”=744, „80”=844, „90”=944
- system bezprzylgowy SIMPLE S2 w mm: „60”=618, „70”=718, „80”=818, „90”=918

OPCJE

szerokość „100”	50,00 (61,50)
szerokość mniejsza niż „60”	430,00 (528,90)
nietypowa szerokość, skrzydło drzwiowe z szybą Satin deco, Lacomat lub VSG 2.2.1 Satyna lub Czarna	210,00 (258,30)

DOSTĘPNE WYSOKOŚCI

- system przylgowy H2 w mm: 2030
- system bezprzylgowy SIMPLE H2 w mm: 2017

OPCJE

krótsze do 60 mm	60,00 (73,80)
krótsze powyżej 60 mm (indywidualna ocena możliwości wykonania) skrzydło drzwiowe z szybą Satin deco, Lacomat, VSG 2.2.1 Satyna lub Czarna	220,00 (270,60)
dłuższe do 470 mm (indywidualna ocena możliwości wykonania) skrzydło drzwiowe z szybą Satin deco, Lacomat, VSG 2.2.1 Satyna lub Czarna	270,00 (332,10)
dotądki zawias (wymagany dla skrzydła drzwiowego dłuższego, od 110 mm do 470 mm)	25,00 (30,75)
dotądki zawias w systemie bezprzylgowym SIMPLE (wymagany dla skrzydła drzwiowego dłuższego, od 110 mm do 470 mm)	90,00 (110,70)
zmiana położenia zamka i dolnego zawiasu (zalecana dla drzwi o nietypowej wysokości)	70,00 (86,10)

KONSTRUKCJA

- stabilna konstrukcja ramowa z MDF

OPCJE

skrzydło drzwiowe bezprzylgowe, system SIMPLE	200,00 (246,00)
skrzydło drzwiowe bezprzylgowe, system przesuwny standardowy naścienny, LOFT naścienny oraz chowany w ścianę	50,00 (61,50)
skrzydło drzwiowe bierne do drzwi dwuskrzydłowych, szer. S2 w mm: 420-609	430,00 (528,90)
skrzydło drzwiowe bierne do drzwi dwuskrzydłowych, szer. S2 w mm: 610, 710, 810, 910	90,00 (110,70)
skrzydło drzwiowe bierne do drzwi dwuskrzydłowych, szer. S2 w mm: 1010	160,00 (196,80)

WYPOSAŻENIE

- szyba Satyna hartowana o grubości 4 mm
- zamek wpuszczany na klucz (możliwość zmiany na zamek z blokadą, na wkładkę patentową lub bez dolnego otworu)
- zawiasy czopowe, dwubolcowe, regulowane w kolorze nikiel, 3 szt. W komplecie z ościeżnicą ZOS zmiana na zawiasy w kolorze cynk biały

OPCJE

ogranicznik kąta otwarcia (dot. drzwi w systemie SIMPLE)	650,00 (799,50)
uszczelka opadająca	99,00 (121,77)
podcięcie wentylacyjne	30,00 (36,90)
tuleje wentylacyjne metalowe, okrągłe lub kwadratowe, w kolorze nikiel lub brąz (szt.)	30,00 (36,90)
tuleje wentylacyjne z tworzywa, kwadratowe, w kolorach: czarny mat, biały, złoty, satyna chrom lub chrom (szt.)	16,00 (19,68)
kratka wentylacyjna z tworzywa w kolorze srebrny mat do skrzydła drzwiowego „80”, „90” i „100”	60,00 (73,80)
kratka wentylacyjna ze stali nierdzewnej w kolorze inox lub czarny do skrzydła drzwiowego „80”, „90” i „100”	299,00 (367,77)

WARIANTY OŚCIEŻNIC

- stała: drewniana (s. 188) i MDF (s. 189)
- regulowana: DIN (s. 196), DUALE (s. 198), ZOS (s. 192)

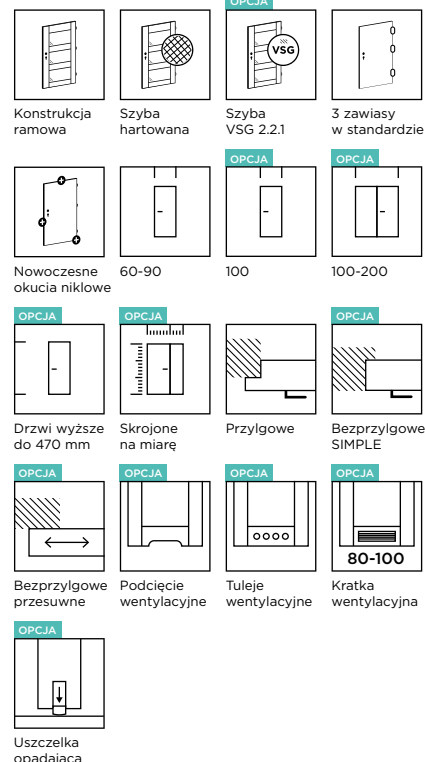

DOSTĘPNE KOLORY:

GRUPA PP

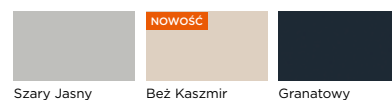

GRUPA CPL

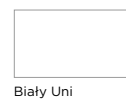

GRUPA FF



PRESTIGE AN-02, FF Bianco

PRESTIGE AN /



KOLOR: FF Orzech Kolumbijski



AN-01



AN-02



AN-03



AN-04



AN-05

CENNIK w zł netto (brutto)

Grupa kolorystyczna	Szyba: hartowana Satyna	Szyba: VSG 2.2.1 Satyna lub Czarna
PP i CPL	750,00 (922,50)	
CLPL	740,00 (910,20)	Cena z kolumny obok + dopłata wg tabeli poniżej
FF	630,00 (774,90)	

DOPLATA ZA ZMIANE SZKLENIA

Szyba	AN-02	AN-03	AN-04	AN-05
VSG 2.2.1 Satyna	168,00 (206,64)	56,00 (68,88)	112,00 (137,76)	140,00 (172,20)
VSG 2.2.1 Czarna	252,00 (309,96)	84,00 (103,32)	168,00 (206,64)	210,00 (258,30)

DOSTĘPNE SZEROKOŚCI

- system przylgowy S2 w mm: „60”=644, „70”=744, „80”=844, „90”=944
- system bezprzylgowy SIMPLE S2 w mm: „60”=618, „70”=718, „80”=818, „90”=918

OPCJE

szerokość „100”	50,00 (61,50)
szerokość mniejsza niż „60”	430,00 (528,90)
nietyпова szerokość, skrzydło drzwiowe z szybą Satin deco, Lacomat lub VSG 2.2.1 Satyna lub Czarna	210,00 (258,30)

DOSTĘPNE WYSOKOŚCI

- system przylgowy H2 w mm: 2030
- system bezprzylgowy SIMPLE H2 w mm: 2017

OPCJE

krótsze do 60 mm	60,00 (73,80)
krótsze powyżej 60 mm (indywidualna ocena możliwości wykonania) skrzydło drzwiowe z szybą Satin Deco, Lacomat, VSG 2.2.1 Satyna lub Czarna	220,00 (270,60)
dłuższe do 470 mm (indywidualna ocena możliwości wykonania) skrzydło drzwiowe z szybą Satin Deco, Lacomat, VSG 2.2.1 Satyna lub Czarna	270,00 (332,10)
dotądowy zawias (wymagany dla skrzydła drzwiowego dłuższego, od 110 mm do 470 mm)	25,00 (30,75)
dotądowy zawias w systemie bezprzylgowym SIMPLE (wymagany dla skrzydła drzwiowego dłuższego, od 110 mm do 470 mm)	90,00 (110,70)
zmiana położenia zamka i dolnego zawiasu (zalecana dla drzwi o nietyповej wysokości)	70,00 (86,10)

KONSTRUKCJA

- stabilna konstrukcja ramowa z MDF

OPCJE

skrzydło drzwiowe bezprzylgowe, system SIMPLE	200,00 (246,00)
skrzydło drzwiowe bezprzylgowe, system przesuwny standardowy naścienny, LOFT naścienny oraz chowany w ścianę	50,00 (61,50)
skrzydło drzwiowe bierne do drzwi dwuskrzydłowych, szer. S2 w mm: 420-609	430,00 (528,90)
skrzydło drzwiowe bierne do drzwi dwuskrzydłowych, szer. S2 w mm: 610, 710, 810, 910	90,00 (110,70)
skrzydło drzwiowe bierne do drzwi dwuskrzydłowych, szer. S2 w mm: 1010	160,00 (196,80)

WYPOSAŻENIE

- szyba Satyna hartowana o grubości 4 mm
- zamek wpuszczany na klucz (możliwość zmiany na zamek z blokadą, na wkładkę patentową lub bez dolnego otworu)
- zawiasy czopowe, dwubolcowe, regulowane w kolorze nikiel, 3 szt. W komplecie z ościeżnicą ZOS zmiana na zawiasy w kolorze cynk biały

OPCJE

ogranicznik kąta otwarcia (dot. drzwi w systemie SIMPLE)	650,00 (799,50)
uszczelka opadająca	99,00 (121,77)
podcięcie wentylacyjne	30,00 (36,90)
tuleje wentylacyjne metalowe, okrągłe lub kwadratowe, w kolorze nikiel lub brąz (szt.)	30,00 (36,90)
tuleje wentylacyjne z tworzywa, kwadratowe, w kolorach: czarny mat, biały, złoty, satyna chrom lub chrom (szt.)	16,00 (19,68)
kratka wentylacyjna z tworzywa w kolorze srebrny mat do skrzydła drzwiowego „80”, „90” i „100”	60,00 (73,80)
kratka wentylacyjna ze stali nierdzewnej w kolorze inox lub czarny do skrzydła drzwiowego „80”, „90” i „100”	299,00 (367,77)

WARIANTY OŚCIEŻNIC

- stała: drewniana (s. 188) i MDF (s. 189)
- regulowana: DIN (s. 196), DUALE (s. 198), ZOS (s. 192)

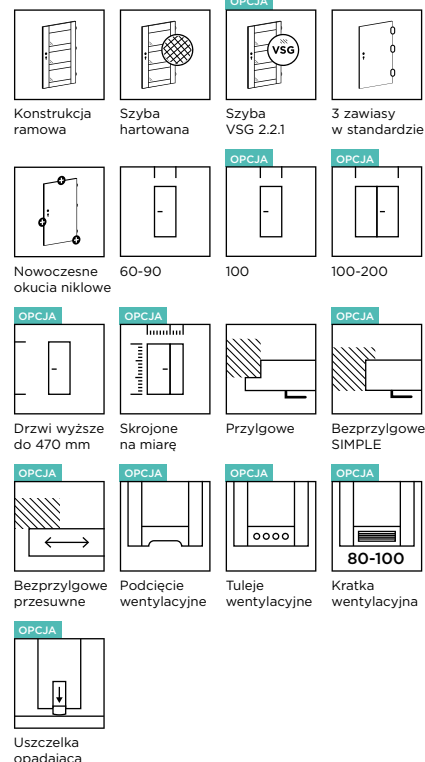

DOSTĘPNE KOLORY:

GRUPA PP

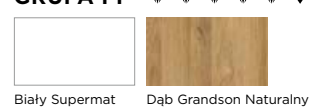

GRUPA CPL

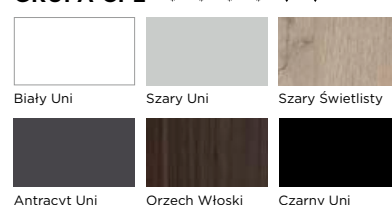

GRUPA CLPL

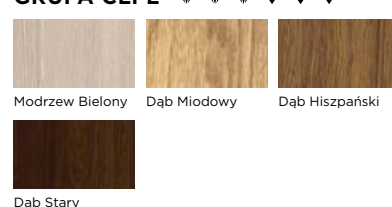

GRUPA FF

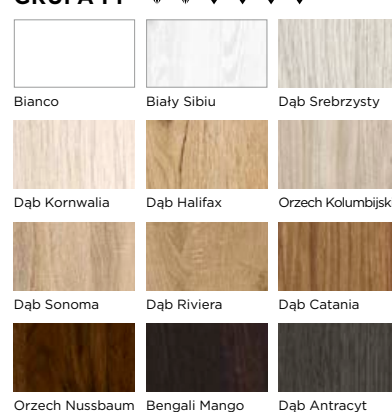



PRESTIGE PA-02_FF Bengali Mango

PRESTIGE PA /

KOLOR: FF Dąb Riviera



PA-01

PA-02

PA-03

PA-04

PA-05

PA-06

PA-07

PA-08

PA-09

CENNIK w zł netto (brutto)

Grupa kolorystyczna	Szyba: hartowana Satyna	Szyba: VSG 2.2.1 Satyna lub Czarna
CPL	770,00 (947,10)	
CLPL	760,00 (934,80)	cena z kolumny obok + dopłata wg tabeli poniżej
FF	660,00 (811,80)	

DOPLATA ZA ZMIANĘ SZKLENIA

Szyba	PA-02	PA-03	PA-04	PA-05	PA-06	PA-07	PA-08	PA-09
VSG 2.2.1 Satyna	259,00 (318,57)	111,00 (136,53)	148,00 (182,04)	185,00 (227,55)	111,00 (136,53)	74,00 (91,02)	148,00 (182,04)	222,00 (273,06)
VSG 2.2.1 Czarna	389,00 (477,86)	167,00 (204,80)	222,00 (273,06)	278,00 (341,33)	167,00 (204,80)	111,00 (136,53)	222,00 (273,06)	333,00 (409,59)

DOSTĘPNE SZEROKOŚCI

- system przylgowy S2 w mm: „60”=644, „70”=744, „80”=844, „90”=944
- system bezprzylgowy SIMPLE S2 w mm: „60”=618, „70”=718, „80”=818, „90”=918

OPCJE

szerokość „100”	50,00 (61,50)
szerokość mniejsza niż „60”	430,00 (528,90)
nietyпова szerokość, skrzydło drzwiowe z szybą Satin deco, Lacomat lub VSG 2.2.1 Satyna lub Czarna	210,00 (258,30)

DOSTĘPNE WYSOKOŚCI

- system przylgowy H2 w mm: 2030
- system bezprzylgowy SIMPLE H2 w mm: 2017

OPCJE

krótsze do 60 mm	60,00 (73,80)
krótsze powyżej 60 mm (indywidualna ocena możliwości wykonania) skrzydło drzwiowe z szybą Satin deco, Lacomat, VSG 2.2.1 Satyna lub Czarna	220,00 (270,60)
dłuższe do 470 mm (indywidualna ocena możliwości wykonania) skrzydło drzwiowe z szybą Satin deco, Lacomat, VSG 2.2.1 Satyna lub Czarna	270,00 (332,10)
dotądowy zawias (wymagany dla skrzydła drzwiowego dłuższego, od 110 mm do 470 mm)	25,00 (30,75)
dotądowy zawias w systemie bezprzylgowym SIMPLE (wymagany dla skrzydła drzwiowego dłuższego, od 110 mm do 470 mm)	90,00 (110,70)
zmiana położenia zamka i dolnego zawiasu (zalecana dla drzwi o nietypowej wysokości)	70,00 (86,10)

KONSTRUKCJA

- stabilna konstrukcja ramowa z MDF

OPCJE

skrzydło drzwiowe bezprzylgowe, system SIMPLE	200,00 (246,00)
skrzydło drzwiowe bezprzylgowe, system przesuwany standardowy naścienny, LOFT naścienny oraz chowany w ścianę	50,00 (61,50)
skrzydło drzwiowe bierne do drzwi dwuskrzydłowych, szer. S2 w mm: 420-609	430,00 (528,90)
skrzydło drzwiowe bierne do drzwi dwuskrzydłowych, szer. S2 w mm: 610, 710, 810, 910	90,00 (110,70)
skrzydło drzwiowe bierne do drzwi dwuskrzydłowych, szer. S2 w mm: 1010	160,00 (196,80)

WYPOSAŻENIE

- szyba Satyna hartowana o grubości 4 mm
- zamek wpuszczany na klucz (możliwość zmiany na zamek z blokadą, na wkładkę patentową lub bez dolnego otworu)
- zawiasy czopowe, dwubolcowe, regulowane w kolorze nikiel, 3 szt. W komplecie z ościeżnicą ZOS zmiana na zawiasy w kolorze cynk biały

OPCJE

ogranicznik kąta otwarcia (dot. drzwi w systemie SIMPLE)	650,00 (799,50)
uszczelka opadająca	99,00 (121,77)
podcięcie wentylacyjne	30,00 (36,90)
tuleje wentylacyjne metalowe, okrągłe lub kwadratowe, w kolorze nikiel lub brąz (szt.)	30,00 (36,90)
tuleje wentylacyjne z tworzywa, kwadratowe, w kolorach: czarny mat, biały, złoty, satyna chrom lub chrom (szt.)	16,00 (19,68)
kratka wentylacyjna z tworzywa w kolorze srebrny mat do skrzydła drzwiowego „80”, „90” i „100”	60,00 (73,80)
kratka wentylacyjna ze stali nierdzewnej w kolorze inox lub czarny do skrzydła drzwiowego „80”, „90” i „100”	299,00 (367,77)

WARIANTY OŚCIEŻNIC

- stała: drewniana (s. 188) i MDF (s. 189)
- regulowana: DIN (s. 196), DUALE (s. 198), ZOS (s. 192)

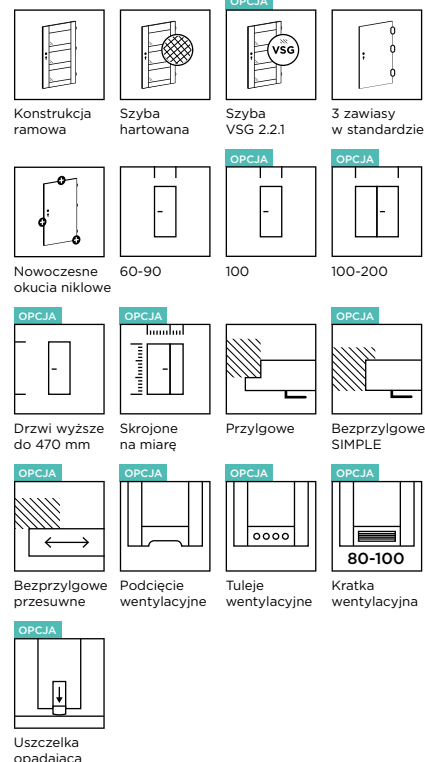

DOSTĘPNE KOLORY:

GRUPA CPL

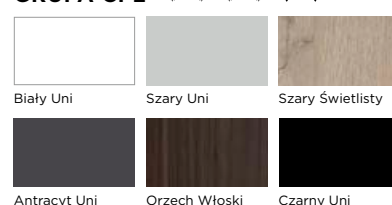

GRUPA CLPL

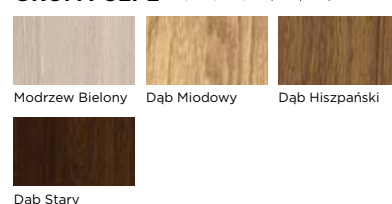

GRUPA FF

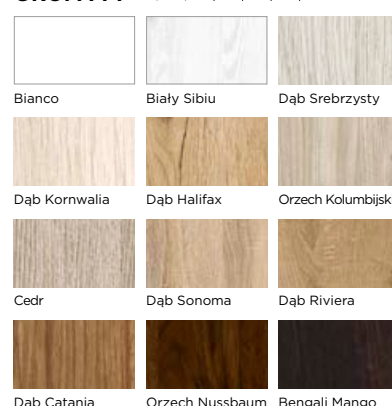

PRESTIGE PB-02, CPL Biały Uni

PRESTIGE PB /



KOLOR: FF Orzech Nussbaum



PB-01

PB-02

PB-03

PB-04

PB-05

PB-06

PB-07

CENNIK w zł netto (brutto)

Grupa kolorystyczna	Szyba: hartowana Satyna	Szyba: VSG 2.2.1 Satyna lub Czarna
PP i CPL	740,00 (910,20)	
CLPL	730,00 (897,90)	Cena z kolumny obok + dopłata wg tabeli poniżej
FF	620,00 (762,60)	

DOPLATA ZA ZMIANĘ SZKLENIA

Szyba	PB-02	PB-03	PB-04	PB-05	PB-06	PB-07
VSG 2.2.1 Satyna	147,00 (180,81)	63,00 (77,49)	84,00 (103,32)	105,00 (129,15)	63,00 (77,49)	126,00 (154,98)
VSG 2.2.1 Czarna	221,00 (271,22)	95,00 (116,24)	126,00 (154,98)	158,00 (193,73)	95,00 (116,24)	189,00 (232,47)

DOSTĘPNE SZEROKOŚCI

- system przylgowy S2 w mm: „60”=644, „70”=744, „80”=844, „90”=944
- system bezprzylgowy SIMPLE S2 w mm: „60”=618, „70”=718, „80”=818, „90”=918

OPCJE

szerokość „100”	50,00 (61,50)
szerokość mniejsza niż „60”	430,00 (528,90)
nietyпова szerokość, skrzydło drzwiowe z szybą Satin deco, Lacomat lub VSG 2.2.1 Satyna lub Czarna	210,00 (258,30)

DOSTĘPNE WYSOKOŚCI

- system przylgowy H2 w mm: 2030
- system bezprzylgowy SIMPLE H2 w mm: 2017

OPCJE

krótsze do 60 mm	60,00 (73,80)
krótsze powyżej 60 mm (indywidualna ocena możliwości wykonania) skrzydło drzwiowe z szybą Satin deco, Lacomat, VSG 2.2.1 Satyna lub Czarna	220,00 (270,60)
dłuższe do 470 mm (indywidualna ocena możliwości wykonania) skrzydło drzwiowe z szybą Satin deco, Lacomat, VSG 2.2.1 Satyna lub Czarna	270,00 (332,10)
dotądowy zawias (wymagany dla skrzydła drzwiowego dłuższego, od 110 mm do 470 mm)	25,00 (30,75)
dotądowy zawias w systemie bezprzylgowym SIMPLE (wymagany dla skrzydła drzwiowego dłuższego, od 110 mm do 470 mm)	90,00 (110,70)
zmiana położenia zamka i dolnego zawiasu (zalecana dla drzwi o nietypowej wysokości)	70,00 (86,10)

KONSTRUKCJA

- stabilna konstrukcja ramowa z MDF

OPCJE

skrzydło drzwiowe bezprzylgowe, system SIMPLE	200,00 (246,00)
skrzydło drzwiowe bezprzylgowe, system przesuwny standardowy naścienny, LOFT naścienny oraz chowany w ścianę	50,00 (61,50)
skrzydło drzwiowe bierne do drzwi dwuskrzydłowych, szer. S2 w mm: 420-609	430,00 (528,90)
skrzydło drzwiowe bierne do drzwi dwuskrzydłowych, szer. S2 w mm: 610, 710, 810, 910	90,00 (110,70)
skrzydło drzwiowe bierne do drzwi dwuskrzydłowych, szer. S2 w mm: 1010	160,00 (196,80)

WYPOSAŻENIE

- szyba Satyna hartowana o grubości 4 mm
- zamek wpuszczany na klucz (możliwość zmiany na zamek z blokadą, na wkładkę patentową lub bez dolnego otworu)
- zawiasy czopowe, dwubolcowe, regulowane w kolorze nikiel, 3 szt. W komplecie z ościeżnicą ZOS zmiana na zawiasy w kolorze cynk biały

OPCJE

ogranicznik kąta otwarcia (dot. drzwi w systemie SIMPLE)	650,00 (799,50)
uszczelka opadająca	99,00 (121,77)
podcięcie wentylacyjne	30,00 (36,90)
tuleje wentylacyjne metalowe, okrągłe lub kwadratowe, w kolorze nikiel lub brąz (szt.)	30,00 (36,90)
tuleje wentylacyjne z tworzywa, kwadratowe, w kolorach: czarny mat, biały, złoty, satyna chrom lub chrom (szt.)	16,00 (19,68)
kratka wentylacyjna z tworzywa w kolorze srebrny mat do skrzydła drzwiowego „80”, „90” i „100”	60,00 (73,80)
kratka wentylacyjna ze stali nierdzewnej w kolorze inox lub czarny do skrzydła drzwiowego „80”, „90” i „100”	299,00 (367,77)

WARIANTY OŚCIEŻNIC

- stała: drewniana (s. 188) i MDF (s. 189)
- regulowana: DIN (s. 196), DUALE (s. 198), ZOS (s. 192)

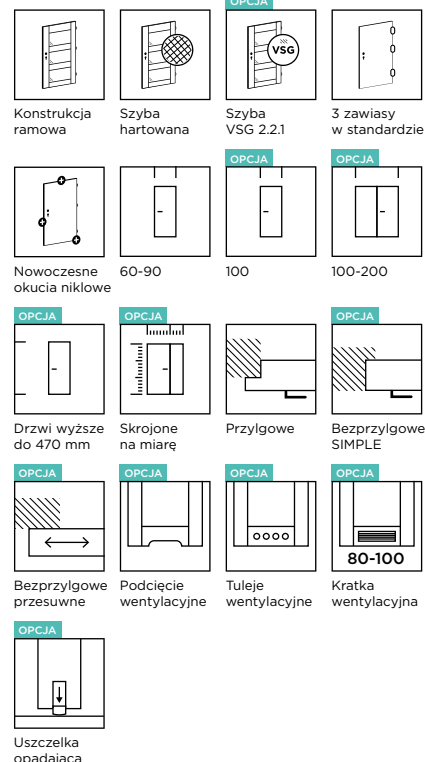

DOSTĘPNE KOLORY:

GRUPA PP

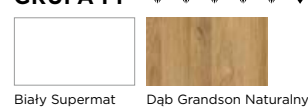

GRUPA CPL

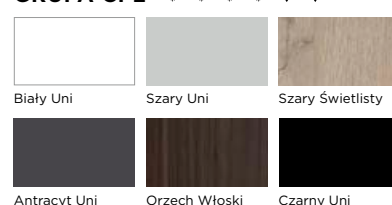

GRUPA CLPL

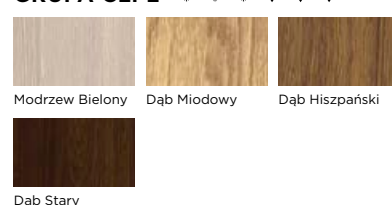

GRUPA FF

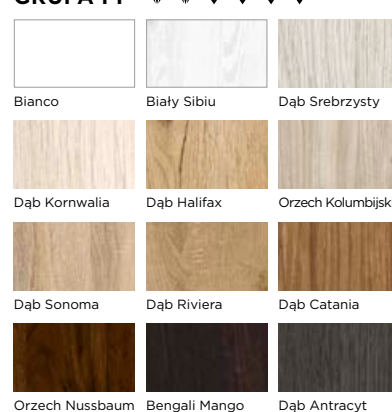

PRESTIGE PC-02, FF Orzech Nussbaum

PRESTIGE PC



KOLOR: FF Dąb Sonoma



PC-01



PC-02



PC-03



PC-04



PC-05



PC-06

CENNIK w zł netto (brutto)

Grupa kolorystyczna	Szyba: hartowana Satyna	Szyba: VSG 2.2.1 Satyna lub Czarna
CPL	770,00 (947,10)	
CLPL	760,00 (934,80)	Cena z kolumny obok + dopłata wg tabeli poniżej
FF	680,00 (836,40)	

DOPLATA ZA ZMIANĘ SZKLENIA

Szyba	PC-02	PC-03	PC-04	PC-05	PC-06
VSG 2.2.1 Satyna	329,00 (404,67)	139,00 (170,97)	139,00 (170,97)	234,00 (287,82)	44,00 (54,12)
VSG 2.2.1 Czarna	494,00 (607,01)	209,00 (256,46)	209,00 (256,46)	351,00 (431,73)	66,00 (81,18)

DOSTĘPNE SZEROKOŚCI

- system przylgowy S2 w mm: „60”=644, „70”=744, „80”=844, „90”=944
- system bezprzylgowy SIMPLE S2 w mm: „60”=618, „70”=718, „80”=818, „90”=918

OPCJE

szerokość „100”	50,00 (61,50)
szerokość mniejsza niż „60”	430,00 (528,90)
nietyпова szerokość, skrzydło drzwiowe z szybą Satin deco, Lacomat lub VSG 2.2.1 Satyna lub Czarna	210,00 (258,30)

DOSTĘPNE WYSOKOŚCI

- system przylgowy H2 w mm: 2030
- system bezprzylgowy SIMPLE H2 w mm: 2017

OPCJE

krótsze do 60 mm	60,00 (73,80)
krótsze powyżej 60 mm (indywidualna ocena możliwości wykonania) skrzydło drzwiowe z szybą Satin deco, Lacomat, VSG 2.2.1 Satyna lub Czarna	220,00 (270,60)
dłuższe do 470 mm (indywidualna ocena możliwości wykonania) skrzydło drzwiowe z szybą Satin deco, Lacomat, VSG 2.2.1 Satyna lub Czarna	270,00 (332,10)
dodatkowy zawias (wymagany dla skrzydła drzwiowego dłuższego, od 110 mm do 470 mm)	25,00 (30,75)
dodatkowy zawias w systemie bezprzylgowym SIMPLE (wymagany dla skrzydła drzwiowego dłuższego, od 110 mm do 470 mm)	90,00 (110,70)
zmiana położenia zamka i dolnego zawiasu (zalecana dla drzwi o nietypowej wysokości)	70,00 (86,10)

KONSTRUKCJA

- stabilna konstrukcja ramowa z MDF

OPCJE

skrzydło drzwiowe bezprzylgowe, system SIMPLE	200,00 (246,00)
skrzydło drzwiowe bezprzylgowe, system przesuwny standardowy naścienny, LOFT naścienny oraz chowany w ścianę	50,00 (61,50)
skrzydło drzwiowe bierne do drzwi dwuskrzydłowych, szer. S2 w mm: 420-609	430,00 (528,90)
skrzydło drzwiowe bierne do drzwi dwuskrzydłowych, szer. S2 w mm: 610, 710, 810, 910	90,00 (110,70)
skrzydło drzwiowe bierne do drzwi dwuskrzydłowych, szer. S2 w mm: 1010	160,00 (196,80)

WYPOSAŻENIE

- szyba Satyna hartowana o grubości 4 mm
- zamek wpuszczany na klucz (możliwość zmiany na zamek z blokadą, na wkładkę patentową lub bez dolnego otworu)
- zawiasy czopowe, dwubolcowe, regulowane w kolorze nikiel, 3 szt. W komplecie z ościeżnicą ZOS zmiana na zawiasy w kolorze cynk biały

OPCJE

ogranicznik kąta otwarcia (dot. drzwi w systemie SIMPLE)	650,00 (799,50)
uszczelka opadająca	99,00 (121,77)
podcięcie wentylacyjne	30,00 (36,90)
tuleje wentylacyjne metalowe, okrągłe lub kwadratowe, w kolorze nikiel lub brąz (szt.)	30,00 (36,90)
tuleje wentylacyjne z tworzywa, kwadratowe, w kolorach: czarny mat, biały, złoty, satyna chrom lub chrom (szt.)	16,00 (19,68)
kratka wentylacyjna z tworzywa w kolorze srebrny mat do skrzydła drzwiowego „80”, „90” i „100”	60,00 (73,80)
kratka wentylacyjna ze stali nierdzewnej w kolorze inox lub czarny do skrzydła drzwiowego „80”, „90” i „100”	299,00 (367,77)

WARIANTY OŚCIEŻNIC

- stała: drewniana (s. 188) i MDF (s. 189)
- regulowana: DIN (s. 196), DUALE (s. 198), ZOS (s. 192)

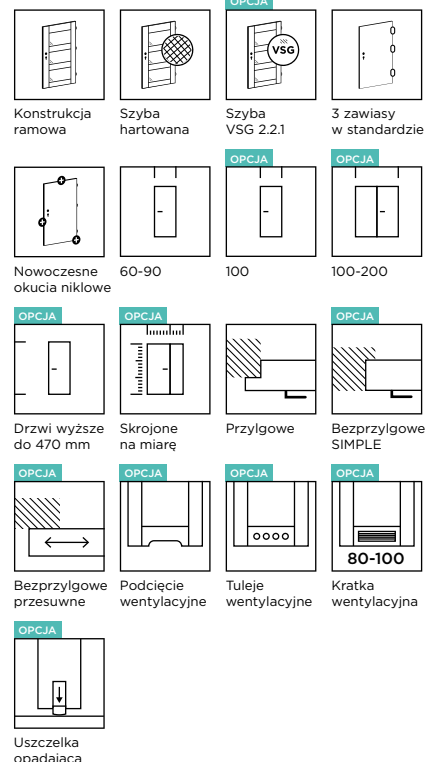

DOSTĘPNE KOLORY:

GRUPA CPL

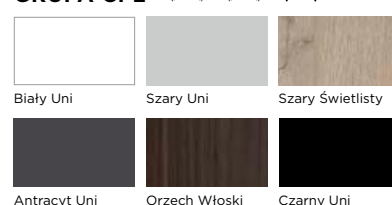

GRUPA CLPL

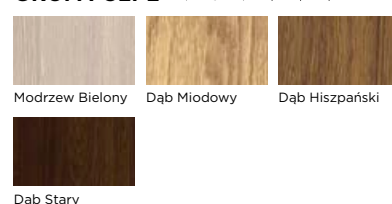

GRUPA FF

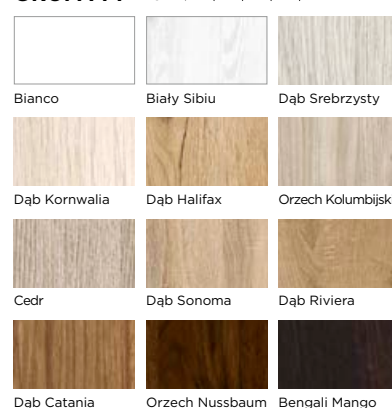

PRESTIGE PE-02, CPL Antracyt Uni



PRESTIGE PE /

KOLOR: FF Biały Sibir



PE-01



PE-02



PE-03



PE-04



PE-05



PE-06

CENNIK w zł netto (brutto)

Grupa kolorystyczna	Szyba: hartowana Satyna	Szyba: VSG 2.2.1 Satyna lub Czarna
PP i CPL	770,00 (947,10)	
CLPL	760,00 (934,80)	Cena z kolumny obok + dopłata wg tabeli poniżej
FF	620,00 (762,60)	

DOPLATA ZA ZMIANĘ SZKLENIA

Szyba	PE-02	PE-03	PE-04	PE-05	PE-06
VSG 2.2.1	60,00	30,00	30,00	30,00	45,00
Satyna	(73,80)	(36,90)	(36,90)	(36,90)	(55,35)
VSG 2.2.1	90,00	45,00	45,00	45,00	68,00
Czarna	(110,70)	(55,35)	(55,35)	(55,35)	(83,03)

DOSTĘPNE SZEROKOŚCI

- system przylgowy S2 w mm: „60”=644, „70”=744, „80”=844, „90”=944
- system bezprzylgowy SIMPLE S2 w mm: „60”=618, „70”=718, „80”=818, „90”=918

OPCJE

szerokość „100”	50,00 (61,50)
szerokość mniejsza niż „60”	430,00 (528,90)
nietyпова szerokość, skrzydło drzwiowe z szybą Satin deco, Lacomat lub VSG 2.2.1 Satyna lub Czarna	210,00 (258,30)

DOSTĘPNE WYSOKOŚCI

- system przylgowy H2 w mm: 2030
- system bezprzylgowy SIMPLE H2 w mm: 2017
- model nie występuje w opcji „wyższe”, maksymalna wysokość skrzydła H2 w mm: 2030

OPCJE

krótsze do 60 mm	60,00 (73,80)
krótsze powyżej 60 mm (indywidualna ocena możliwości wykonania) skrzydło drzwiowe z szybą Satin deco, Lacomat, VSG 2.2.1 Satyna lub Czarna	220,00 (270,60)
zmiana położenia zamka i dolnego zawiasu (zalecana dla drzwi o nietypowej wysokości)	70,00 (86,10)

KONSTRUKCJA

- stabilna konstrukcja ramowa z MDF

OPCJE

skrzydło drzwiowe bezprzylgowe, system SIMPLE	200,00 (246,00)
skrzydło drzwiowe bezprzylgowe, system przesuwne standardowy naścienny, LOFT naścienny oraz chowany w ścianę	50,00 (61,50)
skrzydło drzwiowe bierne do drzwi dwuskrzydłowych, szer. S2 w mm: 420-609	430,00 (528,90)
skrzydło drzwiowe bierne do drzwi dwuskrzydłowych, szer. S2 w mm: 610, 710, 810, 910	90,00 (110,70)
skrzydło drzwiowe bierne do drzwi dwuskrzydłowych, szer. S2 w mm: 1010	160,00 (196,80)

WYPOSAŻENIE

- szyba Satyna hartowana o grubości 4 mm
- zamek wpuszczany na klucz (możliwość zmiany na zamek z blokadą, na wkładkę patentową lub bez dolnego otworu)
- zawiasy czopowe, dwubolcowe, regulowane w kolorze nikiel, 3 szt. W komplecie z ościeżnicą ZOS zmiana na zawiasy w kolorze cynk biały

OPCJE

ogranicznik kąta otwarcia (dot. drzwi w systemie SIMPLE)	650,00 (799,50)
uszczelka opadająca	99,00 (121,77)
podcięcie wentylacyjne	30,00 (36,90)
tuleje wentylacyjne metalowe, okrągłe lub kwadratowe, w kolorze nikiel lub brąz (szt.)	30,00 (36,90)
tuleje wentylacyjne z tworzywa, kwadratowe, w kolorach: czarny mat, biały, złoty, satyna chrom lub chrom (szt.)	16,00 (19,68)
kratka wentylacyjna z tworzywa w kolorze srebrny mat do skrzydła drzwiowego „80”, „90” i „100”	60,00 (73,80)
kratka wentylacyjna ze stali nierdzewnej w kolorze inox lub czarny do skrzydła drzwiowego „80”, „90” i „100”	299,00 (367,77)

WARIANTY OŚCIEŻNIC

- stała: drewniana (s. 188) i MDF (s. 189)
- regulowana: DIN (s. 196), DUALE (s. 198), ZOS (s. 192)

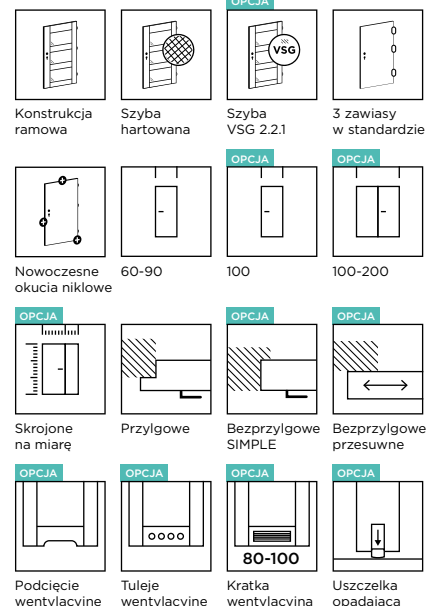

DOSTĘPNE KOLORY:

GRUPA PP



GRUPA CPL

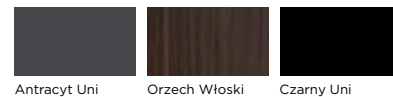

GRUPA CLPL

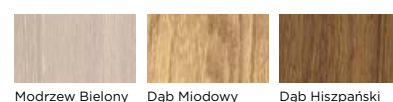

GRUPA FF

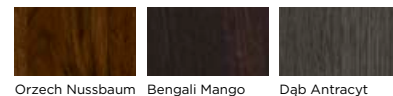
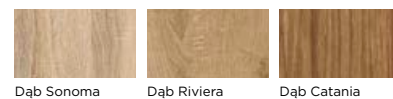
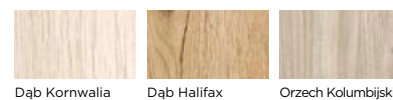

PRESTIGE PH-02, FF Dąb Kornwalia

PRESTIGE PH /



KOLOR: CLPL Dąb Stary



PH-01



PH-02



PH-03



PH-04



PH-05



PH-06

CENNIK w zł netto (brutto)

Grupa kolorystyczna	Szyba: hartowana Satyna	Szyba: VSG 2.2.1 Satyna lub Czarna
CPL	750,00 (922,50)	
CLPL	740,00 (910,20)	Cena z kolumny obok + dopłata wg tabeli poniżej
FF	620,00 (762,60)	

DOPLATA ZA ZMIANE SZKLENIA

Szyba	PH-02	PH-03	PH-04	PH-05	PH-06
VSG 2.2.1 Satyna	200,00 (246,00)	50,00 (61,50)	100,00 (123,00)	100,00 (123,00)	150,00 (184,50)
VSG 2.2.1 Czarna	300,00 (369,00)	75,00 (92,25)	150,00 (184,50)	150,00 (184,50)	225,00 (276,75)

DOSTĘPNE SZEROKOŚCI

- system przylgowy S2 w mm: „60”=644, „70”=744, „80”=844, „90”=944
- system bezprzylgowy SIMPLE S2 w mm: „60”=618, „70”=718, „80”=818, „90”=918

OPCJE

szerokość „100”	50,00 (61,50)
szerokość mniejsza niż „60”	430,00 (528,90)
nietyпова szerokość, skrzydło drzwiowe z szybą Satin deco, Lacomat lub VSG 2.2.1 Satyna lub Czarna	210,00 (258,30)

DOSTĘPNE WYSOKOŚCI

- system przylgowy H2 w mm: 2030
- system bezprzylgowy SIMPLE H2 w mm: 2017

OPCJE

krótsze do 60 mm	60,00 (73,80)
krótsze powyżej 60 mm (indywidualna ocena możliwości wykonania) skrzydło drzwiowe z szybą Satin deco, Lacomat, VSG 2.2.1 Satyna lub Czarna	220,00 (270,60)
dłuższe do 470 mm (indywidualna ocena możliwości wykonania) skrzydło drzwiowe z szybą Satin deco, Lacomat, VSG 2.2.1 Satyna lub Czarna	270,00 (332,10)
dotądowy zawias (wymagany dla skrzydła drzwiowego dłuższego, od 110 mm do 470 mm)	25,00 (30,75)
dotądowy zawias w systemie bezprzylgowym SIMPLE (wymagany dla skrzydła drzwiowego dłuższego, od 110 mm do 470 mm)	90,00 (110,70)
zmiana położenia zamka i dolnego zawiasu (zalecana dla drzwi o nietypowej wysokości)	70,00 (86,10)

KONSTRUKCJA

- stabilna konstrukcja ramowa z MDF

OPCJE

skrzydło drzwiowe bezprzylgowe, system SIMPLE	200,00 (246,00)
skrzydło drzwiowe bezprzylgowe, system przesuwany standardowy naścienny, LOFT naścienny oraz chowany w ścianę	50,00 (61,50)
skrzydło drzwiowe bierne do drzwi dwuskrzydłowych, szer. S2 w mm: 420-609	430,00 (528,90)
skrzydło drzwiowe bierne do drzwi dwuskrzydłowych, szer. S2 w mm: 610, 710, 810, 910	90,00 (110,70)
skrzydło drzwiowe bierne do drzwi dwuskrzydłowych, szer. S2 w mm: 1010	160,00 (196,80)

WYPOSAŻENIE

- szyba Satyna hartowana o grubości 4 mm
- zamek wpuszczany na klucz (możliwość zmiany na zamek z blokadą, na wkładkę patentową lub bez dolnego otworu)
- zawiasy czopowe, dwubolcowe, regulowane w kolorze nikiel, 3 szt. W komplecie z ościeżnicą ZOS zmiana na zawiasy w kolorze cynk biały

OPCJE

ogranicznik kąta otwarcia (dot. drzwi w systemie SIMPLE)	650,00 (799,50)
uszczelka opadająca	99,00 (121,77)
podcięcie wentylacyjne	30,00 (36,90)
tuleje wentylacyjne metalowe, okrągłe lub kwadratowe, w kolorze nikiel lub brąz (szt.)	30,00 (36,90)
tuleje wentylacyjne z tworzywa, kwadratowe, w kolorach: czarny mat, biały, złoty, satyna chrom lub chrom (szt.)	16,00 (19,68)
kratka wentylacyjna z tworzywa w kolorze srebrny mat do skrzydła drzwiowego „80”, „90” i „100”	60,00 (73,80)
kratka wentylacyjna ze stali nierdzewnej w kolorze inox lub czarny do skrzydła drzwiowego „80”, „90” i „100”	299,00 (367,77)

WARIANTY OŚCIEŻNIC

- stała: drewniana (s. 188) i MDF (s. 189)
- regulowana: DIN (s. 196), DUALE (s. 198), ZOS (s. 192)

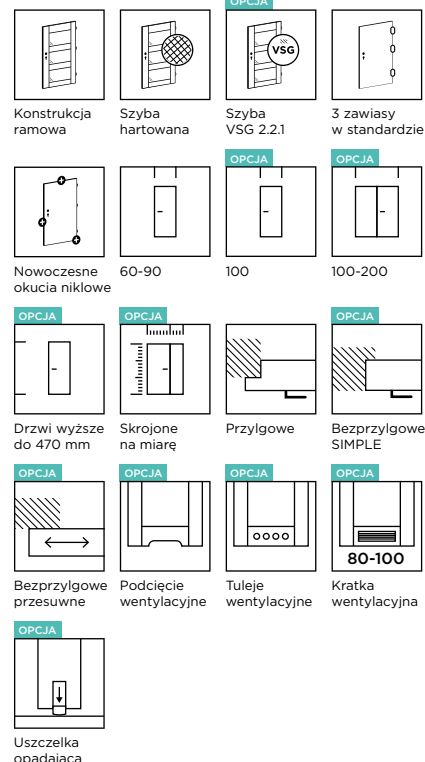

DOSTĘPNE KOLORY:

GRUPA CPL

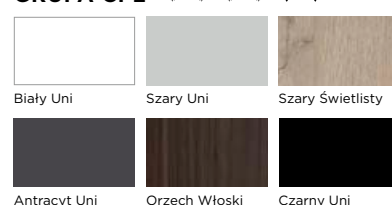

GRUPA CLPL

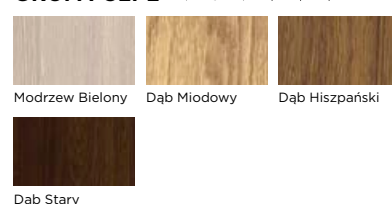

GRUPA FF

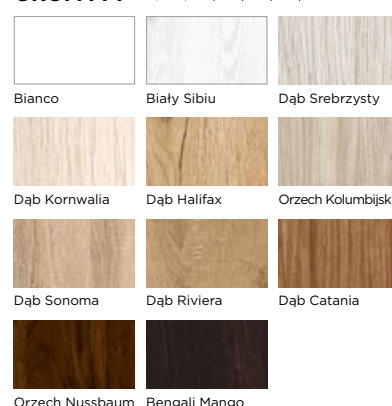

PRESTIGE PI-02, CLPL Dąb Hiszpański

PRESTIGE PI /



KOLOR: FF Bengali Mango



PI-01



PI-02



PI-03



PI-04



PI-05



PI-06

CENNIK w zł netto (brutto)

Grupa kolorystyczna	Szyba: hartowana Satyna	Szyba: VSG 2.2.1 Satyna lub Czarna
CPL	750,00 (922,50)	
CLPL	740,00 (910,20)	Cena z kolumny obok + dopłata wg tabeli poniżej
FF	670,00 (824,10)	

DOPLATA ZA ZMIANĘ SZKLENIA

Szyba	PI-02	PI-03	PI-04	PI-05	PI-06
VSG 2.2.1 Satyna	340,00 (418,20)	255,00 (313,65)	85,00 (104,55)	170,00 (209,10)	170,00 (209,10)
VSG 2.2.1 Czarna	510,00 (627,30)	383,00 (470,48)	128,00 (156,83)	255,00 (313,65)	255,00 (313,65)

DOSTĘPNE SZEROKOŚCI

- system przylgowy S2 w mm: „60”=644, „70”=744, „80”=844, „90”=944
- system bezprzylgowy SIMPLE S2 w mm: „60”=618, „70”=718, „80”=818, „90”=918

OPCJE

szerokość „100”	50,00 (61,50)
szerokość mniejsza niż „60”	430,00 (528,90)
nietyпова szerokość, skrzydło drzwiowe z szybą Satin deco, Lacomat lub VSG 2.2.1 Satyna lub Czarna	210,00 (258,30)

DOSTĘPNE WYSOKOŚCI

- system przylgowy H2 w mm: 2030
- system bezprzylgowy SIMPLE H2 w mm: 2017

OPCJE

krótsze do 60 mm	60,00 (73,80)
krótsze powyżej 60 mm (indywidualna ocena możliwości wykonania) skrzydło drzwiowe z szybą Satin deco, Lacomat, VSG 2.2.1 Satyna lub Czarna	220,00 (270,60)
dłuższe do 470 mm (indywidualna ocena możliwości wykonania) skrzydło drzwiowe z szybą Satin deco, Lacomat, VSG 2.2.1 Satyna lub Czarna	270,00 (332,10)
dotądowy zawias (wymagany dla skrzydła drzwiowego dłuższego, od 110 mm do 470 mm)	25,00 (30,75)
dotądowy zawias w systemie bezprzylgowym SIMPLE (wymagany dla skrzydła drzwiowego dłuższego, od 110 mm do 470 mm)	90,00 (110,70)
zmiana położenia zamka i dolnego zawiasu (zalecana dla drzwi o nietypowej wysokości)	70,00 (86,10)

KONSTRUKCJA

- stabilna konstrukcja ramowa z MDF

OPCJE

skrzydło drzwiowe bezprzylgowe, system SIMPLE	200,00 (246,00)
skrzydło drzwiowe bezprzylgowe, system przesuwny standardowy naścienny, LOFT naścienny oraz chowany w ścianę	50,00 (61,50)
skrzydło drzwiowe bierne do drzwi dwuskrzydłowych, szer. S2 w mm: 420-609	430,00 (528,90)
skrzydło drzwiowe bierne do drzwi dwuskrzydłowych, szer. S2 w mm: 610, 710, 810, 910	90,00 (110,70)
skrzydło drzwiowe bierne do drzwi dwuskrzydłowych, szer. S2 w mm: 1010	160,00 (196,80)

WYPOSAŻENIE

- szyba Satyna hartowana o grubości 4 mm
- zamek wpuszczany na klucz (możliwość zmiany na zamek z blokadą, na wkładkę patentową lub bez dolnego otworu)
- zawiasy czopowe, dwubolcowe, regulowane w kolorze nikiel, 3 szt. W komplecie z ościeżnicą ZOS zmiana na zawiasy w kolorze cynk biały

OPCJE

ogranicznik kąta otwarcia (dot. drzwi w systemie SIMPLE)	650,00 (799,50)
uszczelka opadająca	99,00 (121,77)
podcięcie wentylacyjne	30,00 (36,90)
tuleje wentylacyjne metalowe, okrągłe lub kwadratowe, w kolorze nikiel lub brąz (szt.)	30,00 (36,90)
tuleje wentylacyjne z tworzywa, kwadratowe, w kolorach: czarny mat, biały, złoty, satyna chrom lub chrom (szt.)	16,00 (19,68)
kratka wentylacyjna z tworzywa w kolorze srebrny mat do skrzydła drzwiowego „80”, „90” i „100”	60,00 (73,80)
kratka wentylacyjna ze stali nierdzewnej w kolorze inox lub czarny do skrzydła drzwiowego „80”, „90” i „100”	299,00 (367,77)

WARIANTY OŚCIEŻNIC

- stała: drewniana (s. 188) i MDF (s. 189)
- regulowana: DIN (s. 196), DUALE (s. 198), ZOS (s. 192)

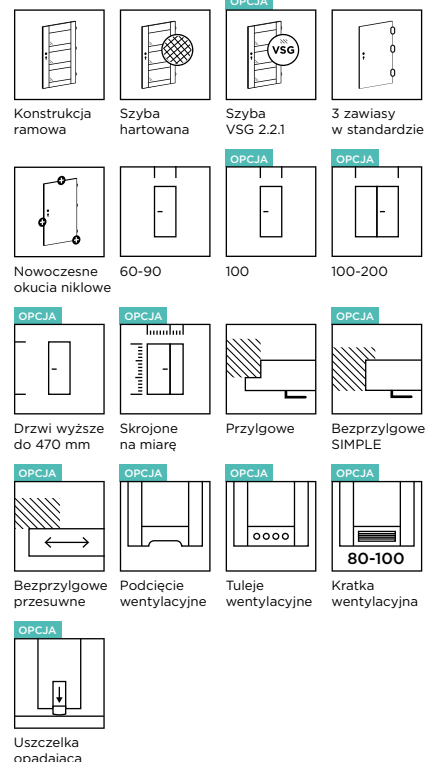

DOSTĘPNE KOLORY:

GRUPA CPL

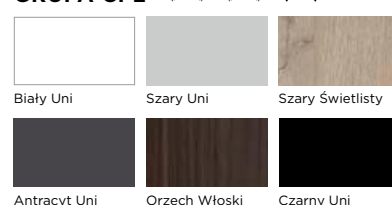

GRUPA CLPL

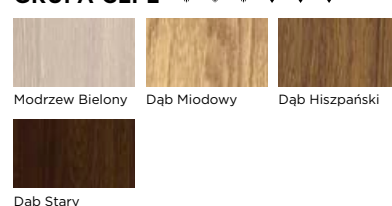

GRUPA FF

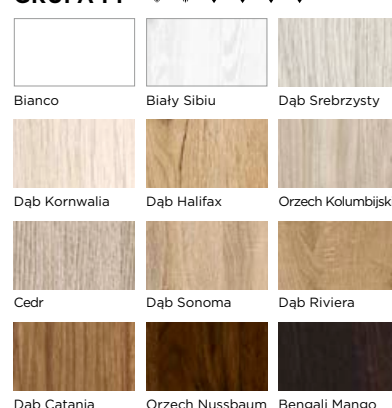



PRESTIGE PJ-01, FF Dąb Riviera

PRESTIGE PJ

KOLOR: FF Orzech Kolumbijski



PJ-01



PJ-02



PJ-03



PJ-04



PJ-05



PJ-06

CENNIK w zł netto (brutto)

Grupa kolorystyczna	Szyba: hartowana Satyna	Szyba: VSG 2.2.1 Satyna lub Czarna
PP i CPL	770,00 (947,10)	Cena z kolumny obok + dopłata wg tabeli poniżej
CLPL	760,00 (934,80)	
FF	620,00 (762,60)	

DOPLATA ZA ZMIANĘ SZKLENIA

Szyba	PJ-02	PJ-03	PJ-04	PJ-05	PJ-06
VSG 2.2.1	60,00	30,00	30,00	30,00	45,00
Satyna	(73,80)	(36,90)	(36,90)	(36,90)	(55,35)
VSG 2.2.1	90,00	45,00	45,00	45,00	68,00
Czarna	(110,70)	(55,35)	(55,35)	(55,35)	(83,03)

DOSTĘPNE SZEROKOŚCI

- system przylgowy S2 w mm: „60”=644, „70”=744, „80”=844, „90”=944
- system bezprzylgowy SIMPLE S2 w mm: „60”=618, „70”=718, „80”=818, „90”=918

OPCJE

szerokość „100”	50,00 (61,50)
szerokość mniejsza niż „60”	430,00 (528,90)
nietyпова szerokość, skrzydło drzwiowe z szybą Satin deco, Lacomat lub VSG 2.2.1 Satyna lub Czarna	210,00 (258,30)

DOSTĘPNE WYSOKOŚCI

- system przylgowy H2 w mm: 2030
- system bezprzylgowy SIMPLE H2 w mm: 2017

OPCJE

krótsze do 60 mm	60,00 (73,80)
krótsze powyżej 60 mm (indywidualna ocena możliwości wykonania) skrzydło drzwiowe z szybą Satin deco, Lacomat, VSG 2.2.1 Satyna lub Czarna	220,00 (270,60)
dłuższe do 470 mm (indywidualna ocena możliwości wykonania) skrzydło drzwiowe z szybą Satin deco, Lacomat, VSG 2.2.1 Satyna lub Czarna	270,00 (332,10)
dotądowy zawias (wymagany dla skrzydła drzwiowego dłuższego, od 110 mm do 470 mm)	25,00 (30,75)
dotądowy zawias w systemie bezprzylgowym SIMPLE (wymagany dla skrzydła drzwiowego dłuższego, od 110 mm do 470 mm)	90,00 (110,70)
zmiana położenia zamka i dolnego zawiasu (zalecana dla drzwi o nietypowej wysokości)	70,00 (86,10)

KONSTRUKCJA

- stabilna konstrukcja ramowa z MDF

OPCJE

skrzydło drzwiowe bezprzylgowe, system SIMPLE	200,00 (246,00)
skrzydło drzwiowe bezprzylgowe, system przesuwny standardowy naścienny, LOFT naścienny oraz chowany w ścianę	50,00 (61,50)
skrzydło drzwiowe bierne do drzwi dwuskrzydłowych, szer. S2 w mm: 420-609	430,00 (528,90)
skrzydło drzwiowe bierne do drzwi dwuskrzydłowych, szer. S2 w mm: 610, 710, 810, 910	90,00 (110,70)
skrzydło drzwiowe bierne do drzwi dwuskrzydłowych, szer. S2 w mm: 1010	160,00 (196,80)

WYPOSAŻENIE

- szyba Satyna hartowana o grubości 4 mm
- zamek wpuszczany na klucz (możliwość zmiany na zamek z blokadą, na wkładkę patentową lub bez dolnego otworu)
- zawiasy czopowe, dwubolcowe, regulowane w kolorze nikiel, 3 szt. W komplecie z ościeżnicą ZOS zmiana na zawiasy w kolorze cynk biały

OPCJE

ogranicznik kąta otwarcia (dot. drzwi w systemie SIMPLE)	650,00 (799,50)
uszczelka opadająca	99,00 (121,77)
podcięcie wentylacyjne	30,00 (36,90)
tuleje wentylacyjne metalowe, okrągłe lub kwadratowe, w kolorze nikiel lub brąz (szt.)	30,00 (36,90)
tuleje wentylacyjne z tworzywa, kwadratowe, w kolorach: czarny mat, biały, złoty, satyna chrom lub chrom (szt.)	16,00 (19,68)
kratka wentylacyjna z tworzywa w kolorze srebrny mat do skrzydła drzwiowego „80”, „90” i „100”	60,00 (73,80)
kratka wentylacyjna ze stali nierdzewnej w kolorze inox lub czarny do skrzydła drzwiowego „80”, „90” i „100”	299,00 (367,77)

WARIANTY OŚCIEŻNIC

- stała: drewniana (s. 188) i MDF (s. 189)
- regulowana: DIN (s. 196), DUALE (s. 198), ZOS (s. 192)

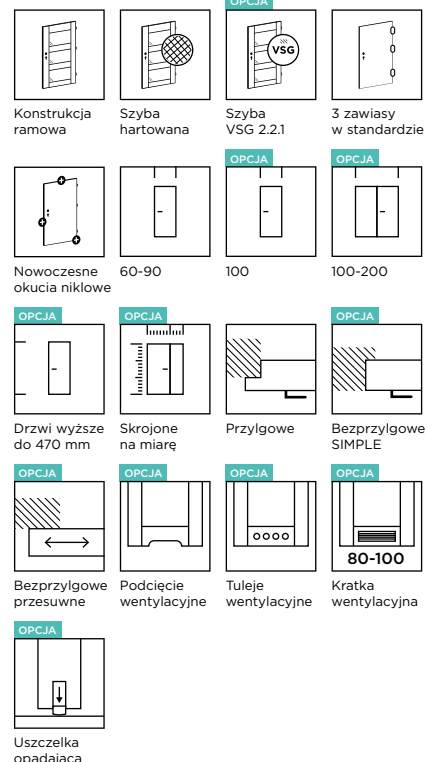

DOSTĘPNE KOLORY:

GRUPA PP

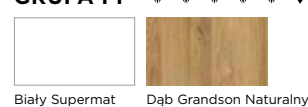

GRUPA CPL

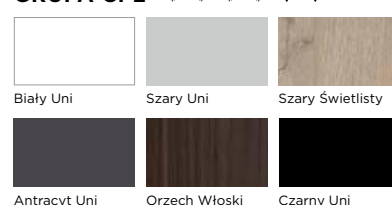

GRUPA CLPL

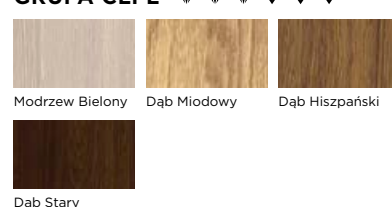

GRUPA FF

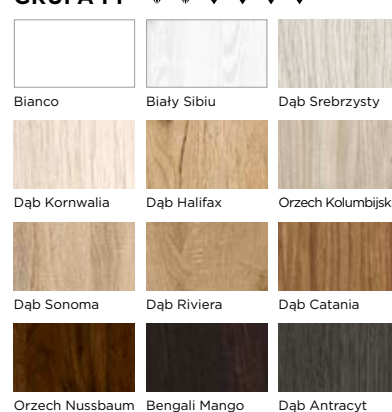



PRESTIGE PK-02, CLPL Dąb Miodowy

PRESTIGE PK /

KOLOR: CLPL Dąb Miodowy

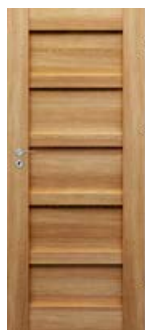

PK-01



PK-02

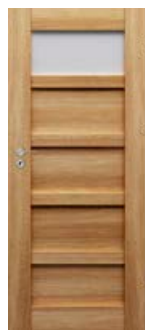

PK-03



PK-04



PK-05



PK-06



PK-07



PK-08

CENNIK w zł netto (brutto)

Grupa kolorystyczna	Szyba: hartowana Satyna	Szyba: VSG 2.2.1 Satyna lub Czarna
CPL	750,00 (922,50)	
CLPL	740,00 (910,20)	Cena z kolumny obok + dopłata wg tabeli poniżej
FF	670,00 (824,10)	

DOPLATA ZA ZMIANĘ SZKLENIA

Szyba	PK-02	PK-03	PK-04	PK-05	PK-06	PK-07	PK-08
VSG 2.2.1 Satyna	325,00 (399,75)	65,00 (79,95)	130,00 (159,90)	195,00 (239,85)	195,00 (239,85)	195,00 (239,85)	260,00 (319,80)
VSG 2.2.1 Czarna	488,00 (599,63)	98,00 (119,93)	195,00 (239,85)	293,00 (359,78)	293,00 (359,78)	293,00 (359,78)	390,00 (479,70)

DOSTĘPNE SZEROKOŚCI

- system przylgowy S2 w mm: „60”=644, „70”=744, „80”=844, „90”=944
- system bezprzylgowy SIMPLE S2 w mm: „60”=618, „70”=718, „80”=818, „90”=918

OPCJE

szerokość „100”	50,00 (61,50)
szerokość mniejsza niż „60”	430,00 (528,90)
nietyпова szerokość, skrzydło drzwiowe z szybą Satin deco, Lacomat lub VSG 2.2.1 Satyna lub Czarna	210,00 (258,30)

DOSTĘPNE WYSOKOŚCI

- system przylgowy H2 w mm: 2030
- system bezprzylgowy SIMPLE H2 w mm: 2017

OPCJE

krótsze do 60 mm	60,00 (73,80)
krótsze powyżej 60 mm (indywidualna ocena możliwości wykonania) skrzydło drzwiowe z szybą Satin deco, Lacomat, VSG 2.2.1 Satyna lub Czarna	220,00 (270,60)
dłuższe do 470 mm (indywidualna ocena możliwości wykonania) skrzydło drzwiowe z szybą Satin deco, Lacomat, VSG 2.2.1 Satyna lub Czarna	270,00 (332,10)
dotądowy zawias (wymagany dla skrzydła drzwiowego dłuższego, od 110 mm do 470 mm)	25,00 (30,75)
dotądowy zawias w systemie bezprzylgowym SIMPLE (wymagany dla skrzydła drzwiowego dłuższego, od 110 mm do 470 mm)	90,00 (110,70)
zmiana położenia zamka i dolnego zawiasu (zalecana dla drzwi o nietypowej wysokości)	70,00 (86,10)

KONSTRUKCJA

- stabilna konstrukcja ramowa z MDF

OPCJE

skrzydło drzwiowe bezprzylgowe, system SIMPLE	200,00 (246,00)
skrzydło drzwiowe bezprzylgowe, system przesuwany standardowy naścienny, LOFT naścienny oraz chowany w ścianę	50,00 (61,50)
skrzydło drzwiowe bierne do drzwi dwuskrzydłowych, szer. S2 w mm: 420-609	430,00 (528,90)
skrzydło drzwiowe bierne do drzwi dwuskrzydłowych, szer. S2 w mm: 610, 710, 810, 910	90,00 (110,70)
skrzydło drzwiowe bierne do drzwi dwuskrzydłowych, szer. S2 w mm: 1010	160,00 (196,80)

WYPOSAŻENIE

- szyba Satyna hartowana o grubości 4 mm
- zamek wpuszczany na klucz (możliwość zmiany na zamek z blokadą, na wkładkę patentową lub bez dolnego otworu)
- zawiasy czopowe, dwubolcowe, regulowane w kolorze nikiel, 3 szt. W komplecie z ościeżnicą ZOS zmiana na zawiasy w kolorze cynk biały

OPCJE

ogranicznik kąta otwarcia (dot. drzwi w systemie SIMPLE)	650,00 (799,50)
uszczelka opadająca	99,00 (121,77)
podcięcie wentylacyjne	30,00 (36,90)
tuleje wentylacyjne metalowe, okrągłe lub kwadratowe, w kolorze nikiel lub brąz (szt.)	30,00 (36,90)
tuleje wentylacyjne z tworzywa, kwadratowe, w kolorach: czarny mat, biały, złoty, satyna chrom lub chrom (szt.)	16,00 (19,68)
kratka wentylacyjna z tworzywa w kolorze srebrny mat do skrzydła drzwiowego „80”, „90” i „100”	60,00 (73,80)
kratka wentylacyjna ze stali nierdzewnej w kolorze inox lub czarny do skrzydła drzwiowego „80”, „90” i „100”	299,00 (367,77)

WARIANTY OŚCIEŻNIC

- stała: drewniana (s. 188) i MDF (s. 189)
- regulowana: DIN (s. 196), DUALE (s. 198), ZOS (s. 192)

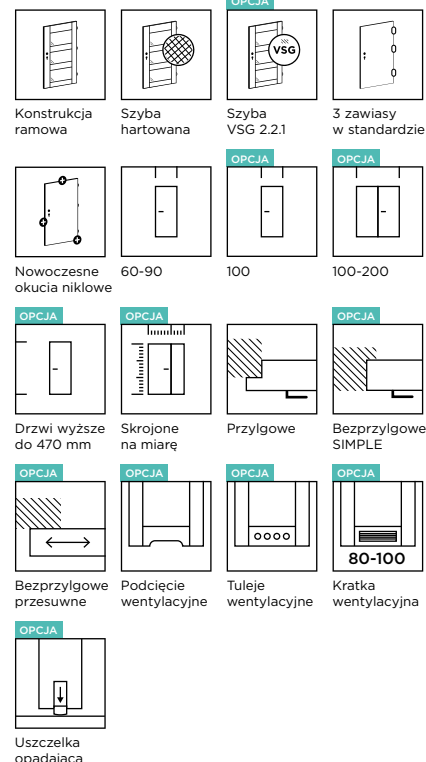

DOSTĘPNE KOLORY:

GRUPA CPL

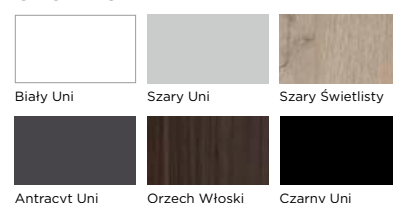

GRUPA CLPL

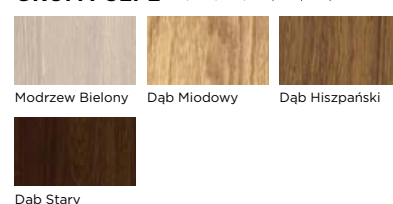

GRUPA FF

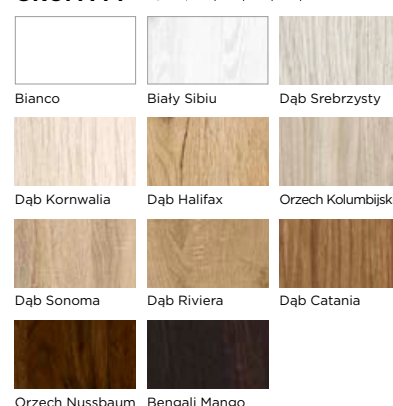



PRESTIGE PL-02, CLPL Dąb Stary

PRESTIGE PL /

KOLOR: CLPL Dąb Miodowy



PL-01



PL-02



PL-03



PL-04



PL-05



PL-06

CENNIK w zł netto (brutto)

Grupa kolorystyczna	Szyba: hartowana Satyna	Szyba: VSG 2.2.1 Satyna lub Czarna
PP i CPL	850,00 (1045,50)	Cena z kolumny obok + dopłata wg tabeli poniżej
CLPL	830,00 (1020,90)	
FF	700,00 (861,00)	

DOPLATA ZA ZMIANĘ SZKLENIA

Szyba	PL-02	PL-03	PL-04	PL-05	PL-06
VSG 2.2.1 Satyna	152,00 (186,96)	57,00 (70,11)	76,00 (93,48)	95,00 (116,85)	133,00 (163,59)
VSG 2.2.1 Czarna	228,00 (280,44)	86,00 (105,17)	114,00 (140,22)	143,00 (175,28)	200,00 (245,39)

DOSTĘPNE SZEROKOŚCI

- system przylgowy S2 w mm: „60”=644, „70”=744, „80”=844, „90”=944
- system bezprzylgowy SIMPLE S2 w mm: „60”=618, „70”=718, „80”=818, „90”=918

OPCJE

szerokość „100”	50,00 (61,50)
szerokość mniejsza niż „60”	430,00 (528,90)
nietyпова szerokość, skrzydło drzwiowe z szybą Satin deco, Lacomat lub VSG 2.2.1 Satyna lub Czarna	210,00 (258,30)

DOSTĘPNE WYSOKOŚCI

- system przylgowy H2 w mm: 2030
- system bezprzylgowy SIMPLE H2 w mm: 2017

OPCJE

krótsze do 60 mm	60,00 (73,80)
krótsze powyżej 60 mm (indywidualna ocena możliwości wykonania) skrzydło drzwiowe z szybą Satin deco, Lacomat, VSG 2.2.1 Satyna lub Czarna	220,00 (270,60)
dłuższe do 470 mm (indywidualna ocena możliwości wykonania) skrzydło drzwiowe z szybą Satin deco, Lacomat, VSG 2.2.1 Satyna lub Czarna	270,00 (332,10)
dotądowy zawias (wymagany dla skrzydła drzwiowego dłuższego, od 110 mm do 470 mm)	25,00 (30,75)
dotądowy zawias w systemie bezprzylgowym SIMPLE (wymagany dla skrzydła drzwiowego dłuższego, od 110 mm do 470 mm)	90,00 (110,70)
zmiana położenia zamka i dolnego zawiasu (zalecana dla drzwi o nietypowej wysokości)	70,00 (86,10)

KONSTRUKCJA

- stabilna konstrukcja ramowa z MDF

OPCJE

skrzydło drzwiowe bezprzylgowe, system SIMPLE	200,00 (246,00)
skrzydło drzwiowe bezprzylgowe, system przesuwany standardowy naścienny, LOFT naścienny oraz chowany w ścianę	50,00 (61,50)
skrzydło drzwiowe bierne do drzwi dwuskrzydłowych, szer. S2 w mm: 420-609	430,00 (528,90)
skrzydło drzwiowe bierne do drzwi dwuskrzydłowych, szer. S2 w mm: 610, 710, 810, 910	90,00 (110,70)
skrzydło drzwiowe bierne do drzwi dwuskrzydłowych, szer. S2 w mm: 1010	160,00 (196,80)

WYPOSAŻENIE

- szyba Satyna hartowana o grubości 4 mm
- zamek wpuszczany na klucz (możliwość zmiany na zamek z blokadą, na wkładkę patentową lub bez dolnego otworu)
- zawiasy czopowe, dwubolcowe, regulowane w kolorze nikiel, 3 szt. w komplecie z ościeżnicą ZOS zmiana na zawiasy w kolorze cynk biały

OPCJE

ogranicznik kąta otwarcia (dot. drzwi w systemie SIMPLE)	650,00 (799,50)
uszczelka opadająca	99,00 (121,77)
podcięcie wentylacyjne	30,00 (36,90)
tuleje wentylacyjne metalowe, okrągłe lub kwadratowe, w kolorze nikiel lub brąz (szt.)	30,00 (36,90)
tuleje wentylacyjne z tworzywa, kwadratowe, w kolorach: czarny mat, biały, złoty, satyna chrom lub chrom (szt.)	16,00 (19,68)
kratka wentylacyjna z tworzywa w kolorze srebrny mat do skrzydła drzwiowego „80”, „90” i „100”	60,00 (73,80)
kratka wentylacyjna ze stali nierdzewnej w kolorze inox lub czarny do skrzydła drzwiowego „80”, „90” i „100”	299,00 (367,77)

WARIANTY OŚCIEŻNIC

- stała: drewniana (s. 188) i MDF (s. 189)
- regulowana: DIN (s. 196), DUALE (s. 198), ZOS (s. 192)

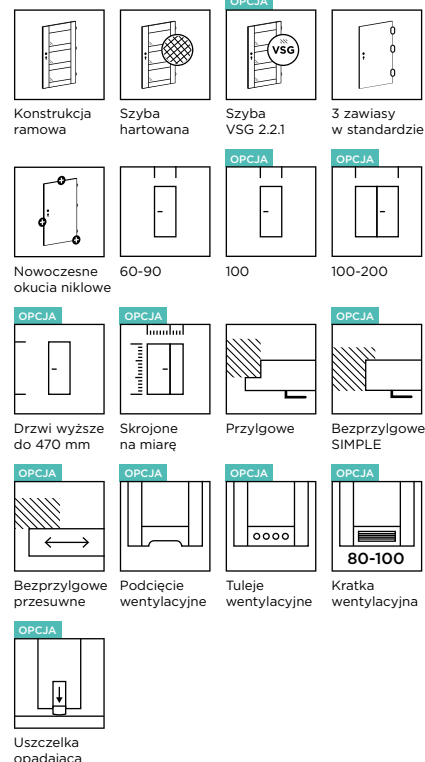

DOSTĘPNE KOLORY:

GRUPA PP

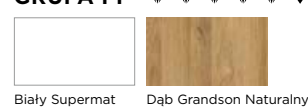

GRUPA CPL

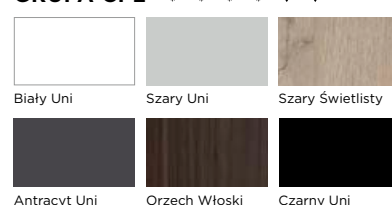

GRUPA CLPL

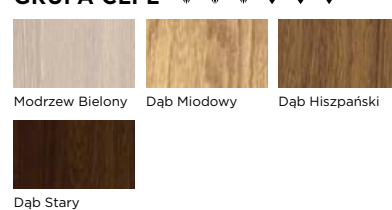

GRUPA FF

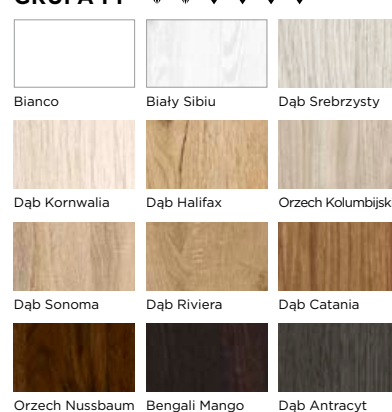



PRESTIGE PN-01, CPL Orzech Włoski

PRESTIGE PN /

KOLOR: FF Dąb Kornwalia



PN-01



PN-02



PN-03



PN-04



PN-05



PN-06

CENNIK w zł netto (brutto)

Grupa kolorystyczna	Szyba: hartowana Satyna	Szyba: VSG 2.2.1 Satyna lub Czarna
PP i CPL	750,00 (922,50)	
CLPL	730,00 (897,90)	Cena z kolumny obok + dopłata wg tabeli poniżej
FF	600,00 (738,00)	

DOPLATA ZA ZMIANĘ SZKLENIA

Szyba	PN-02	PN-03	PN-04	PN-05	PN-06
VSG 2.2.1	112,00	56,00	56,00	56,00	84,00
Satyna	(137,76)	(68,88)	(68,88)	(68,88)	(103,32)
VSG 2.2.1	168,00	84,00	84,00	84,00	126,00
Czarna	(206,64)	(103,32)	(103,32)	(103,32)	(154,98)

DOSTĘPNE SZEROKOŚCI

- system przylgowy S2 w mm: „60”=644, „70”=744, „80”=844, „90”=944
- system bezprzylgowy SIMPLE S2 w mm: „60”=618, „70”=718, „80”=818, „90”=918

OPCJE

szerokość „100”	50,00 (61,50)
szerokość mniejsza niż „60”	430,00 (528,90)
nietypowa szerokość, skrzydło drzwiowe z szybą Satin deco, Lacomat lub VSG 2.2.1 Satyna lub Czarna	210,00 (258,30)

DOSTĘPNE WYSOKOŚCI

- system przylgowy H2 w mm: 2030
- system bezprzylgowy SIMPLE H2 w mm: 2017
- model nie występuje w opcji „wyższe”, maksymalna wysokość skrzydła H2 w mm: 2030

OPCJE

krótsze do 60 mm	60,00 (73,80)
krótsze powyżej 60 mm (indywidualna ocena możliwości wykonania) skrzydło drzwiowe z szybą Satin deco, Lacomat, VSG 2.2.1 Satyna lub Czarna	220,00 (270,60)
zmiana położenia zamka i dolnego zawiasu (zalecana dla drzwi o nietypowej wysokości)	70,00 (86,10)

KONSTRUKCJA

- stabilna konstrukcja ramowa z MDF

OPCJE

skrzydło drzwiowe bezprzylgowe, system SIMPLE	200,00 (246,00)
skrzydło drzwiowe bezprzylgowe, system przesuwany standardowy naścienny, LOFT naścienny oraz chowany w ścianę	50,00 (61,50)
skrzydło drzwiowe bierne do drzwi dwuskrzydłowych, szer. S2 w mm: 420-609	430,00 (528,90)
skrzydło drzwiowe bierne do drzwi dwuskrzydłowych, szer. S2 w mm: 610, 710, 810, 910	90,00 (110,70)
skrzydło drzwiowe bierne do drzwi dwuskrzydłowych, szer. S2 w mm: 1010	160,00 (196,80)

WYPOSAŻENIE

- szyba Satyna hartowana o grubości 4 mm
- zamek wpuszczany na klucz (możliwość zmiany na zamek z blokadą, na wkładkę patentową lub bez dolnego otworu)
- zawiasy czopowe, dwubolcowe, regulowane w kolorze nikiel, 3 szt. w komplecie z ościeżnicą ZOS zmiana na zawiasy w kolorze cynk biały

OPCJE

ogranicznik kąta otwarcia (dot. drzwi w systemie SIMPLE)	650,00 (799,50)
uszczelka opadająca	99,00 (121,77)
podcięcie wentylacyjne	30,00 (36,90)
tuleje wentylacyjne metalowe, okrągłe lub kwadratowe, w kolorze nikiel lub brąz (szt.)	30,00 (36,90)
tuleje wentylacyjne z tworzywa, kwadratowe, w kolorach: czarny mat, biały, złoty, satyna chrom lub chrom (szt.)	16,00 (19,68)
kratka wentylacyjna z tworzywa w kolorze srebrny mat do skrzydła drzwiowego „80”, „90” i „100”	60,00 (73,80)
kratka wentylacyjna ze stali nierdzewnej w kolorze inox lub czarny do skrzydła drzwiowego „80”, „90” i „100”	299,00 (367,77)

WARIANTY OŚCIEŻNIC

- stała: drewniana (s. 188) i MDF (s. 189)
- regulowana: DIN (s. 196), DUALE (s. 198), ZOS (s. 192)

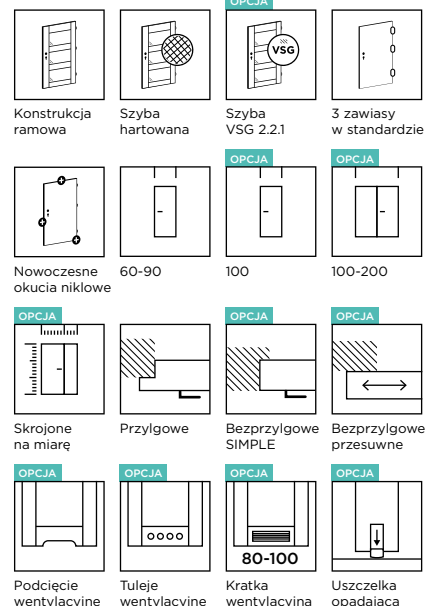

DOSTĘPNE KOLORY:

GRUPA PP

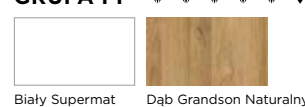

GRUPA CPL

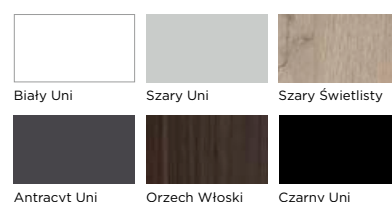

GRUPA CLPL

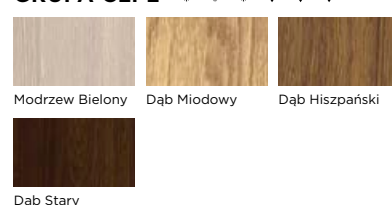

GRUPA FF

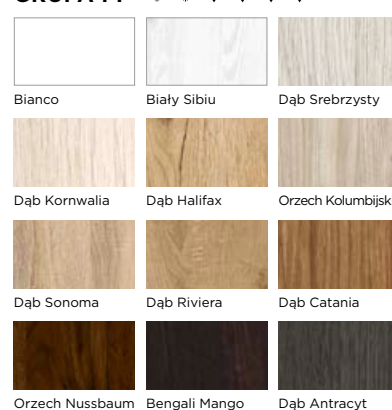

PRESTIGE PO-02, PP Biały Supermat

PRESTIGE PO /



KOLOR: FF Orzech Kolumbijski



PO-01



szyba fazowana hartowana Satyna

PO-02



szyba fazowana hartowana Przechryzsta

PO-03



PO-04



szyba fazowana hartowana Satyna

PO-05



szyba fazowana hartowana Przechryzsta

PO-06



po stronie felcu S1: lustro
po stronie szerokości całkowitej S2: plycina

PO-07



po stronie felcu S1: plycina
po stronie szerokości całkowitej S2: lustro

PO-08



po stronie felcu S1: lustro, grafitowe
po stronie szerokości całkowitej S2: plycina

PO-09



po stronie felcu S1: plycina
po stronie szerokości całkowitej S2: lustro, grafitowe

PO-10



szyba Visiosun, struktura tyflowana szkła
po stronie całkowitej S2

PO-11



W modelach PO-02 i PO-05
faza przezryzsta



W modelach PO-03 i PO-06
faza i szyba przezryzsta

CENNIK w zł netto (brutto)

Grupa kolorystyczna	PO-01, PO-04	PO-02 - PO-11 Szyba: Satyna lub Przejroczysta, Visiosun, lustro lub lustro grafitowe + płycina	PO-02, PO-05 VSG 3.3.1 fazowana Satyna lub Przejroczysta (faza przejroczysta)
PP i CPL	740,00 (910,20)	1220,00 (1500,60)	Cena z kolumny obok + dopłata wg tabeli poniżej
CLPL	720,00 (885,60)	1200,00 (1476,00)	
FF	570,00 (701,10)	1150,00 (1414,50)	

DOPLATA ZA ZMIANĘ SZKLENIA

Szyba	PO-02	PO-03	PO-05	PO-06
VSG 3.3.1 fazowana Satyna lub Przejroczysta (faza przejroczysta)	550,00 (676,50)	550,00 (676,50)	600,00 (738,00)	600,00 (738,00)

Skrzydła szklone mają wydłużony termin realizacji.

DOSTĘPNE SZEROKOŚCI

- system przylgowy S2 w mm: „60”=644, „70”=744, „80”=844, „90”=944
- system bezprzylgowy SIMPLE S2 w mm: „60”=618, „70”=718, „80”=818, „90”=918

OPCJE

szerokość „100”	50,00 (61,50)
szerokość mniejsza niż „60”	430,00 (528,90)
nietyпова szerokość	210,00 (258,30)

DOSTĘPNE WYSOKOŚCI

- system przylgowy H2 w mm: 2030
- system bezprzylgowy SIMPLE H2 w mm: 2017

OPCJE

krótsze do 60 mm	60,00 (73,80)
krótsze powyżej 60 mm (indywidualna ocena możliwości wykonania) skrzydło drzwiowe z szybą Satyna lub fazowana hartowana Przejroczysta (faza przejroczysta) lub Satyna VSG 3.3.1 obustronnie gładka (faza satynowa, nieprzejroczysta)	220,00 (270,60)
dłuższe do 470 mm (indywidualna ocena możliwości wykonania) skrzydło drzwiowe z szybą Satyna lub fazowana hartowana Przejroczysta (faza przejroczysta) lub Satyna VSG 3.3.1 obustronnie gładka (faza satynowa, nieprzejroczysta), brak możliwości wykonania modelu PO-01 w opcji: dłuższe	270,00 (332,10)
dotądowy zawias (wymagany dla skrzydła drzwiowego dłuższego, od 110 mm do 470 mm)	25,00 (30,75)
dotądowy zawias w systemie bezprzylgowym SIMPLE (wymagany dla skrzydła drzwiowego dłuższego, od 110 mm do 470 mm)	90,00 (110,70)
zmiana położenia zamka i dolnego zawiasu (zalecana dla drzwi o nietyповej wysokości)	70,00 (86,10)

KONSTRUKCJA

- stabilna konstrukcja ramowa z MDF

OPCJE

skrzydło drzwiowe bezprzylgowe, system SIMPLE	200,00 (246,00)
skrzydło drzwiowe bezprzylgowe, system przesuwany standardowy naścienny, LOFT naścienny oraz chowany w ścianę	50,00 (61,50)
skrzydło drzwiowe bierne do drzwi dwuskrzydłowych, szer. S2 w mm: 420-609	430,00 (528,90)
skrzydło drzwiowe bierne do drzwi dwuskrzydłowych, szer. S2 w mm: 610, 710, 810, 910	90,00 (110,70)
skrzydło drzwiowe bierne do drzwi dwuskrzydłowych, szer. S2 w mm: 1010	160,00 (196,80)

WYPOSAŻENIE

- szyba fazowana hartowana Satyna lub Przejroczysta o grubości 4 mm lub Visiosun. W modelach od PO-07 do PO-10: lustro standardowe lub grafitowe
- zamek wpuszczany na klucz (możliwość zmiany na zamek z blokadą, na wkładkę patentową lub bez dolnego otworu)
- zawiasy czopowe wkręcane, 3 szt. W komplecie z ościeżnicą ZOS zmiana na zawiasy w kolorze cynk biały

OPCJE

ogranicznik kąta otwarcia (dot. drzwi w systemie SIMPLE)	650,00 (799,50)
uszczelka opadająca	99,00 (121,77)
podcięcie wentylacyjne	30,00 (36,90)
tuleje wentylacyjne metalowe, okrągłe lub kwadratowe, w kolorze nikiel lub brąz (szt.)	30,00 (36,90)
tuleje wentylacyjne z tworzywa, kwadratowe, w kolorach: czarny mat, biały, złoty, satyna chrom lub chrom (szt.)	16,00 (19,68)
kratka wentylacyjna z tworzywa w kolorze srebrny mat do skrzydła drzwiowego „80”, „90” i „100”	60,00 (73,80)
kratka wentylacyjna ze stali nierdzewnej w kolorze inox lub czarny do skrzydła drzwiowego „80”, „90” i „100”	299,00 (367,77)

WARIANTY OŚCIEŻNIC

- stała: drewniana (s. 188) i MDF (s. 189)
- regulowana: DIN (s. 196), DUALE (s. 198), ZOS (s. 192)

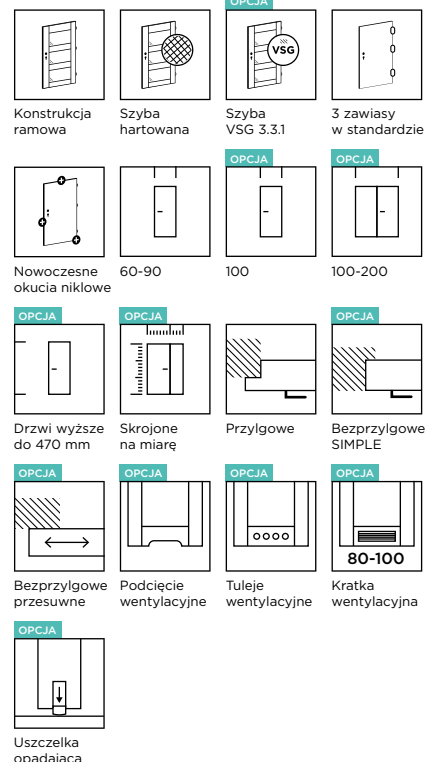

DOSTĘPNE KOLORY:

GRUPA PP

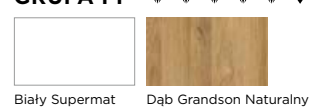

GRUPA CPL

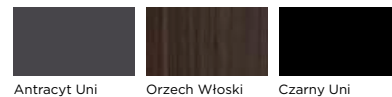

GRUPA CLPL

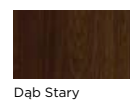
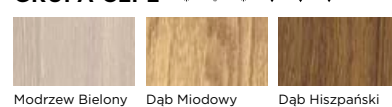

GRUPA FF

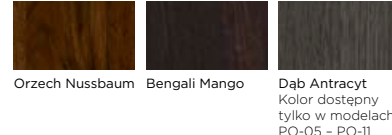
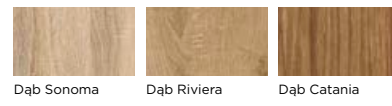
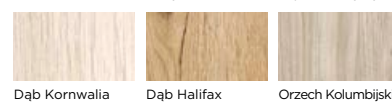

PRESTIGE PP-02, FF Orzech Kolumbijski

PRESTIGE PP



KOLOR: FF Orzech Kolumbijski



PP-01



PP-02



PP-03



PP-04



PP-05



PP-06

CENNIK w zł netto (brutto)

Grupa kolorystyczna	Szyba: hartowana Satyna	Szyba: VSG 2.2.1 Satyna lub Czarna
PP i CPL	720,00 (885,60)	Cena z kolumny obok + dopłata wg tabeli poniżej
CLPL	700,00 (861,00)	
FF	610,00 (750,30)	

DOPLATA ZA ZMIANĘ SZKLENIA

Szyba	PP-02	PP-03	PP-04	PP-05	PP-06
VSG 2.2.1	220,00	88,00	132,00	176,00	44,00
Satyna	(270,60)	(108,24)	(162,36)	(216,48)	(54,12)
VSG 2.2.1	330,00	132,00	198,00	264,00	66,00
Czarna	(405,90)	(162,36)	(243,54)	(324,72)	(81,18)

DOSTĘPNE SZEROKOŚCI

- system przylgowy S2 w mm: „60”=644, „70”=744, „80”=844, „90”=944
- system bezprzylgowy SIMPLE S2 w mm: „60”=618, „70”=718, „80”=818, „90”=918

OPCJE

szerokość „100”	50,00 (61,50)
szerokość mniejsza niż „60”	430,00 (528,90)
nietyпова szerokość, skrzydło drzwiowe z szybą Satin deco, Lacomat lub VSG 2.2.1 Satyna lub Czarna	210,00 (258,30)

DOSTĘPNE WYSOKOŚCI

- system przylgowy H2 w mm: 2030
- system bezprzylgowy SIMPLE H2 w mm: 2017

OPCJE

krótsze do 60 mm	60,00 (73,80)
krótsze powyżej 60 mm (indywidualna ocena możliwości wykonania) skrzydło drzwiowe z szybą Satin deco, Lacomat, VSG 2.2.1 Satyna lub Czarna	220,00 (270,60)
dłuższe do 470 mm (indywidualna ocena możliwości wykonania) skrzydło drzwiowe z szybą Satin deco, Lacomat, VSG 2.2.1 Satyna lub Czarna	270,00 (332,10)
dotądowy zawias (wymagany dla skrzydła drzwiowego dłuższego, od 110 mm do 470 mm)	25,00 (30,75)
dotądowy zawias w systemie bezprzylgowym SIMPLE (wymagany dla skrzydła drzwiowego dłuższego, od 110 mm do 470 mm)	90,00 (110,70)
zmiana położenia zamka i dolnego zawiasu (zalecana dla drzwi o nietypowej wysokości)	70,00 (86,10)

KONSTRUKCJA

- stabilna konstrukcja ramowa z MDF

OPCJE

skrzydło drzwiowe bezprzylgowe, system SIMPLE	200,00 (246,00)
skrzydło drzwiowe bezprzylgowe, system przesuwany standardowy naścienny, LOFT naścienny oraz chowany w ścianę	50,00 (61,50)
skrzydło drzwiowe bierne do drzwi dwuskrzydłowych, szer. S2 w mm: 420-609	430,00 (528,90)
skrzydło drzwiowe bierne do drzwi dwuskrzydłowych, szer. S2 w mm: 610, 710, 810, 910	90,00 (110,70)
skrzydło drzwiowe bierne do drzwi dwuskrzydłowych, szer. S2 w mm: 1010	160,00 (196,80)

WYPOSAŻENIE

- szyba Satyna hartowana o grubości 4 mm
- zamek wpuszczany na klucz (możliwość zmiany na zamek z blokadą, na wkładkę patentową lub bez dolnego otworu)
- zawiasy czopowe, dwubolcowe, regulowane w kolorze nikiel, 3 szt. w komplecie z ościeżnicą ZOS zmiana na zawiasy w kolorze cynk biały

OPCJE

ogranicznik kąta otwarcia (dot. drzwi w systemie SIMPLE)	650,00 (799,50)
uszczelka opadająca	99,00 (121,77)
podcięcie wentylacyjne	30,00 (36,90)
tuleje wentylacyjne metalowe, okrągłe lub kwadratowe, w kolorze nikiel lub brąz (szt.)	30,00 (36,90)
tuleje wentylacyjne z tworzywa, kwadratowe, w kolorach: czarny mat, biały, złoty, satyna chrom lub chrom (szt.)	16,00 (19,68)
kratka wentylacyjna z tworzywa w kolorze srebrny mat do skrzydła drzwiowego „80”, „90” i „100”	60,00 (73,80)
kratka wentylacyjna ze stali nierdzewnej w kolorze inox lub czarny do skrzydła drzwiowego „80”, „90” i „100”	299,00 (367,77)

WARIANTY OŚCIEŻNIC

- stała: drewniana (s. 188) i MDF (s. 189)
- regulowana: DIN (s. 196), DUALE (s. 198), ZOS (s. 192)

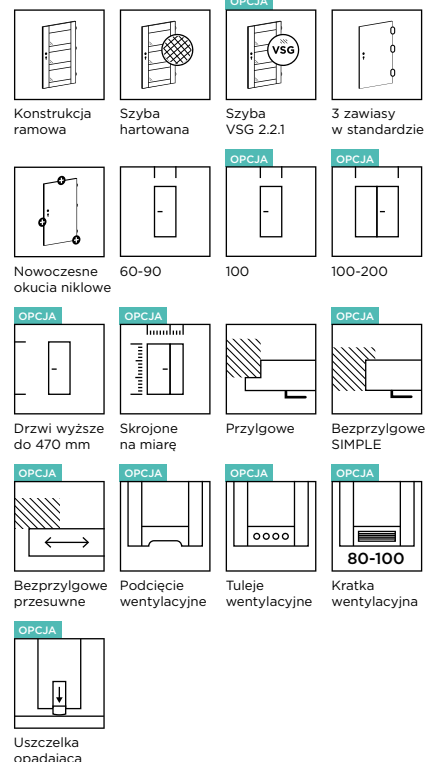

DOSTĘPNE KOLORY:

GRUPA PP



GRUPA CPL

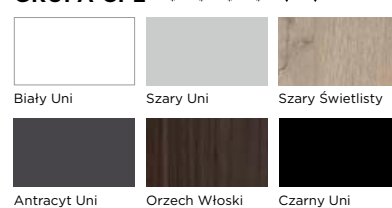

GRUPA CLPL

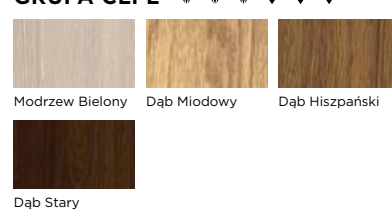

GRUPA FF

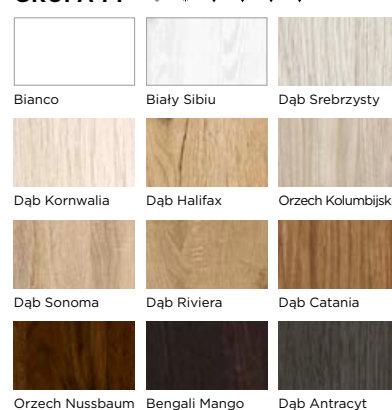



PRESTIGE PQ-02 FF Dąb Delano

PRESTIGE PQ

KOLOR: FF Bianco



PQ-01



PQ-02



PQ-03



PQ-04

CENNIK w zł netto (brutto)

Grupa kolorystyczna	Szyba: hartowana Satyna	Szyba: VSG 2.2.1 Satyna lub Czarna
FF	650,00 (799,50)	Cena z kolumny obok + dopłata wg tabeli poniżej

DOPLATA ZA ZMIANĘ SZKLENIA

Szyba	PQ-02	PQ-03	PQ-04
VSG 2.2.1 Satyna	120,00 (147,6)	60,00 (73,80)	90,00 (110,70)
VSG 2.2.1 Czarna	180,00 (221,40)	90,00 (110,70)	135,00 (166,05)

DOSTĘPNE SZEROKOŚCI

- system przylgowy S2 w mm: „60”=644, „70”=744, „80”=844, „90”=944
- system bezprzylgowy SIMPLE S2 w mm: „60”=618, „70”=718, „80”=818, „90”=918

OPCJE

szerokość „100”	50,00 (61,50)
szerokość mniejsza niż „60”	430,00 (528,90)
nietypowa szerokość, skrzydło drzwiowe z szybą Satin deco, Lacomat lub VSG 2.2.1 Satyna lub Czarna	210,00 (258,30)

DOSTĘPNE WYSOKOŚCI

- system przylgowy H2 w mm: 2030
- system bezprzylgowy SIMPLE H2 w mm: 2017

OPCJE

krótsze do 60 mm	60,00 (73,80)
krótsze powyżej 60 mm (indywidualna ocena możliwości wykonania) skrzydło drzwiowe z szybą Satin deco, Lacomat, VSG 2.2.1 Satyna lub Czarna	220,00 (270,60)
dłuższe do 470 mm (indywidualna ocena możliwości wykonania) skrzydło drzwiowe z szybą Satin deco, Lacomat, VSG 2.2.1 Satyna lub Czarna	270,00 (332,10)
dodatkowy zawias (wymagany dla skrzydła drzwiowego dłuższego, od 110 mm do 470 mm)	25,00 (30,75)
dodatkowy zawias w systemie bezprzylgowym SIMPLE (wymagany dla skrzydła drzwiowego dłuższego, od 110 mm do 470 mm)	90,00 (110,70)
zmiana położenia zamka i dolnego zawiasu (zalecana dla drzwi o nietypowej wysokości)	70,00 (86,10)

KONSTRUKCJA

- stabilna konstrukcja ramowa z MDF

OPCJE

skrzydło drzwiowe bezprzylgowe, system SIMPLE	200,00 (246,00)
skrzydło drzwiowe bezprzylgowe, system przesuwny standardowy naścienny, LOFT naścienny oraz chowany w ścianę	50,00 (61,50)
skrzydło drzwiowe bierne do drzwi dwuskrzydłowych, szer. S2 w mm: 420-609	430,00 (528,90)
skrzydło drzwiowe bierne do drzwi dwuskrzydłowych, szer. S2 w mm: 610, 710, 810, 910	90,00 (110,70)
skrzydło drzwiowe bierne do drzwi dwuskrzydłowych, szer. S2 w mm: 1010	160,00 (196,80)

WYPOSAŻENIE

- szyba Satyna hartowana o grubości 4 mm
- zamek wpuszczany na klucz (możliwość zmiany na zamek z blokadą, na wkładkę patentową lub bez dolnego otworu)
- zawiasy czopowe wkręcane, 3 szt. W komplecie z ościeżnicą ZOS zmiana na zawiasy w kolorze cynk biały

OPCJE

ogranicznik kąta otwarcia (dot. drzwi w systemie SIMPLE)	650,00 (799,50)
uszczelka opadająca	99,00 (121,77)
podcięcie wentylacyjne	30,00 (36,90)
tuleje wentylacyjne metalowe, okrągłe lub kwadratowe, w kolorze nikiel lub brąz (szt.)	30,00 (36,90)
tuleje wentylacyjne z tworzywa, kwadratowe, w kolorach: czarny mat, biały, złoty, satyna chrom lub chrom (szt.)	16,00 (19,68)
kratka wentylacyjna z tworzywa w kolorze srebrny mat do skrzydła drzwiowego „80”, „90” i „100”	60,00 (73,80)
kratka wentylacyjna ze stali nierdzewnej w kolorze inox lub czarny do skrzydła drzwiowego „80”, „90” i „100”	299,00 (367,77)

WARIANTY OŚCIEŻNIC

- stała: drewniana (s. 188) i MDF (s. 189)
- regulowana: DIN (s. 196), DUALE (s. 198), ZOS (s. 192)

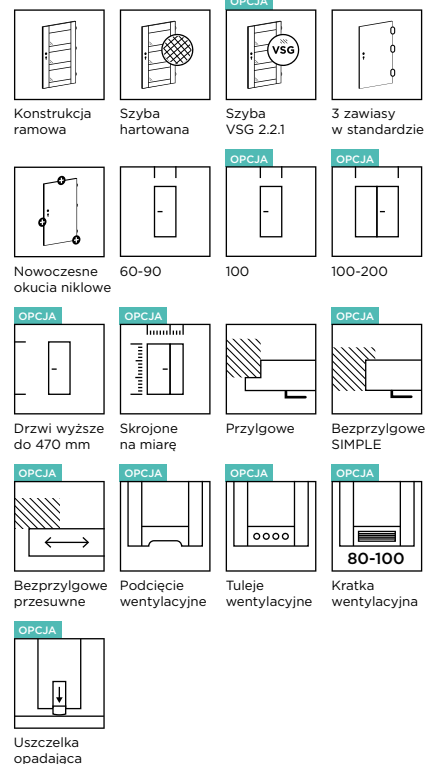

DOSTĘPNE KOLORY:

GRUPA FF

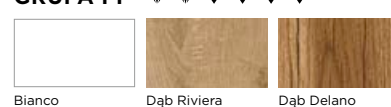

PRESTIGE PR-02, FF Bianco

PRESTIGE PR



KOLOR: FF Biały Sibi



PR-01



PR-02



PR-03
Układ dla rozmiarów
„60”, „80” i „100”



PR-03
Układ dla
rozmiaru „70”



PR-03
Układ dla
rozmiaru „90”



PR-04
Układ dla rozmiarów
„60”, „80” i „100”



PR-04
Układ dla
rozmiaru „70”



PR-04
Układ dla
rozmiaru „90”

CENNIK w zł netto (brutto)

Grupa kolorystyczna	Szyba: hartowana Satyna	Szyba: VSG 2.2.1 Satyna lub Czarna
CPL	710,00 (873,30)	
CLPL	700,00 (861,00)	Cena z kolumny obok + dopłata wg tabeli poniżej
FF	590,00 (725,70)	

DOPLATA ZA ZMIANĘ SZKLENIA

Szyba	PR-02	PR-04
VSG 2.2.1 Satyna	60,00 (73,80)	60,00 (73,80)
VSG 2.2.1 Czarna	90,00 (110,70)	90,00 (110,70)

DOSTĘPNE SZEROKOŚCI

- system przylgowy S2 w mm: „60”=644, „70”=744, „80”=844, „90”=944
- system bezprzylgowy SIMPLE S2 w mm: „60”=618, „70”=718, „80”=818, „90”=918

OPCJE

szerokość „100”	50,00 (61,50)
-----------------	---------------

DOSTĘPNE WYSOKOŚCI

- system przylgowy H2 w mm: 2030
- system bezprzylgowy SIMPLE H2 w mm: 2017
- model nie występuje w opcji „wyższe”, maksymalna wysokość skrzydła H2 w mm: 2030

OPCJE

krótsze do 60 mm	60,00 (73,80)
dotatkowy zawias w systemie bezprzylgowym SIMPLE	90,00 (110,70)

KONSTRUKCJA

- stabilna konstrukcja ramowa z MDF

OPCJE

skrzydło drzwiowe bezprzylgowe, system SIMPLE	200,00 (246,00)
skrzydło drzwiowe bezprzylgowe, system przesuwany standardowy naścienny, LOFT naścienny oraz chowany w ścianę	50,00 (61,50)
skrzydło drzwiowe bierne do drzwi dwuskrzydłowych, szer. S2 w mm: 644, 744, 844, 944 (należy uwzględnić dopłatę za nietypową szerokość ościeżnicy)	90,00 (110,70)
skrzydło drzwiowe bierne do drzwi dwuskrzydłowych, szer. S2 w mm: 1044 (należy uwzględnić dopłatę za nietypową szerokość ościeżnicy)	160,00 (196,80)

WYPOSAŻENIE

- szyba Satyna hartowana o grubości 4 mm
- zamek wpuszczany na klucz (możliwość zmiany na zamek z blokadą, na wkładkę patentową lub bez dolnego otworu)
- zawiasy czopowe, dwubolcowe, regulowane w kolorze nikiel, 3 szt. W komplecie z ościeżnicą ZOS zmiana na zawiasy w kolorze cynk biały

OPCJE

ogranicznik kąta otwarcia (dot. drzwi w systemie SIMPLE)	650,00 (799,50)
uszczelka opadająca	99,00 (121,77)
podcięcie wentylacyjne	30,00 (36,90)
tuleje wentylacyjne metalowe, okrągłe lub kwadratowe, w kolorze nikiel lub brąz (szt.)	30,00 (36,90)
tuleje wentylacyjne z tworzywa, kwadratowe, w kolorach: czarny mat, biały, złoty, satyna chrom lub chrom (szt.)	16,00 (19,68)
kratka wentylacyjna z tworzywa w kolorze srebrny mat do skrzydła drzwiowego „80”, „90” i „100”	60,00 (73,80)
kratka wentylacyjna ze stali nierdzewnej w kolorze inox lub czarny do skrzydła drzwiowego „80”, „90” i „100”	299,00 (367,77)

WARIANTY OŚCIEŻNIC

- stała: drewniana (s. 188) i MDF (s. 189)
- regulowana: DIN (s. 196), DUALE (s. 198), ZOS (s. 192)

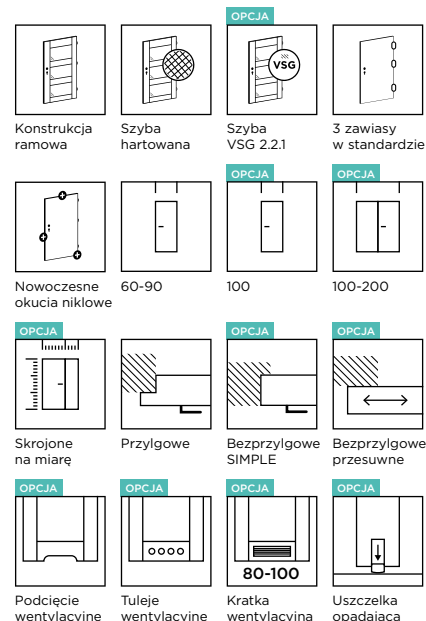

DOSTĘPNE KOLORY:

GRUPA CPL

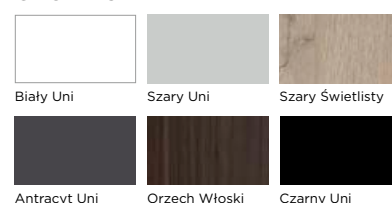

GRUPA CLPL

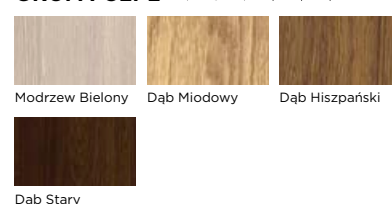

GRUPA FF

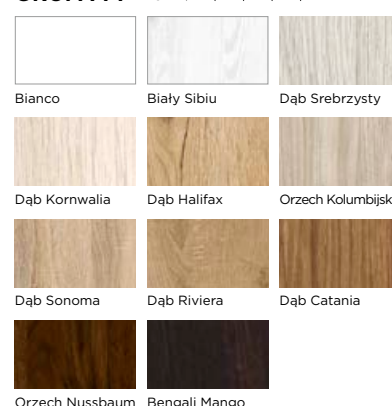



PRESTIGE MI-02, CLPL Dąb Miodowy

PRESTIGE MI /

KOLOR: CLPL Dąb Miodowy

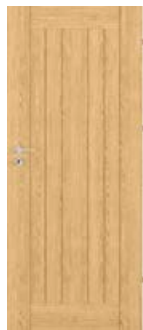

MI-01



MI-02
szer. 60



MI-02
szer. 70



MI-02
szer. 80



MI-02
szer. 90



MI-02
szer. 100

CENNIK w zł netto (brutto)

Grupa kolorystyczna	Szyba: VSG 2.2.1 Czarna
CLPL	880,00 (1082,40)

DOSTĘPNE SZEROKOŚCI

- system przylgowy S2 w mm: „60”=644, „70”=744, „80”=844, „90”=944
- system bezprzylgowy SIMPLE S2 w mm: „60”=618, „70”=718, „80”=818, „90”=918

OPCJE

szerokość „100”	50,00 (61,50)
-----------------	---------------

DOSTĘPNE WYSOKOŚCI

- system przylgowy H2 w mm: 2030
- system bezprzylgowy SIMPLE H2 w mm: 2017
- model nie występuje w opcji „wyższe”, maksymalna wysokość skrzydła H2 w mm: 2030

OPCJE

krótsze do 60 mm	60,00 (73,80)
dotądki zawias w systemie bezprzylgowym SIMPLE	90,00 (110,70)

KONSTRUKCJA

- stabilna konstrukcja ramowa z MDF

OPCJE

skrzydło drzwiowe bezprzylgowe, system SIMPLE	200,00 (246,00)
skrzydło drzwiowe bezprzylgowe, system przesuwny standardowy naścienny, LOFT naścienny oraz chowany w ścianę	50,00 (61,50)
skrzydło drzwiowe bierne do drzwi dwuskrzydłowych, szer. S2 w mm: 644, 744, 844, 944 (należy uwzględnić dopłatę za nietypową szerokość ościeżnicy)	90,00 (110,70)

WYPOSAŻENIE

- szyba VSG 2.2.1 Czarna obustronnie gładka
- zamek wpuszczany na klucz (możliwość zmiany na zamek z blokadą, na wkładkę patentową lub bez dolnego otworu)
- zawiasy czopowe wkręcane, 3 szt. W komplecie z ościeżnicą ZOS zmiana na zawiasy w kolorze cynk biały

OPCJE

ogranicznik kąta otwarcia (dot. drzwi w systemie SIMPLE)	650,00 (799,50)
uszczelka opadająca	99,00 (121,77)
podcięcie wentylacyjne	30,00 (36,90)
tuleje wentylacyjne metalowe, okrągłe lub kwadratowe, w kolorze nikiel lub brąz (szt.)	30,00 (36,90)
tuleje wentylacyjne z tworzywa, kwadratowe, w kolorach: czarny mat, biały, złoty, satyna chrom lub chrom (szt.)	16,00 (19,68)
kratka wentylacyjna z tworzywa w kolorze srebrny mat do skrzydła drzwiowego „80” i „90”	60,00 (73,80)
kratka wentylacyjna ze stali nierdzewnej w kolorze inox lub czarny do skrzydła drzwiowego „80”, „90” i „100”	299,00 (367,77)

WARIANTY OŚCIEŻNIC

- stała: drewniana (s. 188) i MDF (s. 189)
- regulowana: DIN (s. 196), DUALE (s. 198), ZOS (s. 192)

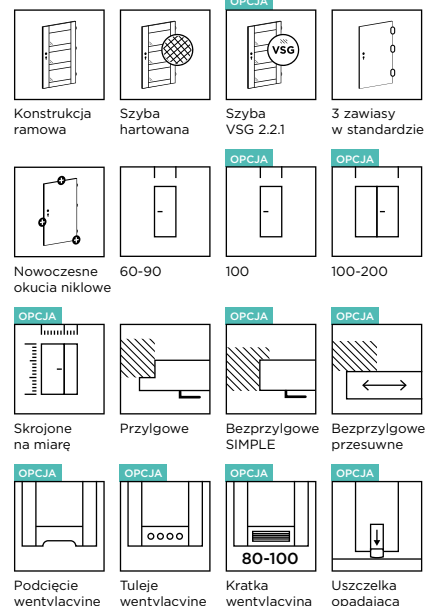

DOSTĘPNE KOLORY:

GRUPA CLPL



Dąb Miodowy

PRESTIGE PT-02, CLPL Dąb Hiszpański

PRESTIGE PT



KOLOR: CPL Antracyt Uni



PT-01



PT-02



PT-03



PT-04

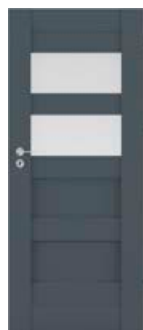

PT-05



PT-06

CENNIK w zł netto (brutto)

Grupa kolorystyczna	Szyba: hartowana Satyna	Szyba: VSG 2.2.1 Satyna lub Czarna
CPL	770,00 (947,10)	
CLPL	760,00 (934,80)	Cena z kolumny obok + dopłata wg tabeli poniżej
FF	670,00 (824,10)	

DOPLATA ZA ZMIANĘ SZKLENIA

Szyba	PT-02	PT-03	PT-04	PT-05	PT-06
VSG 2.2.1 Satyna	280,00 (344,40)	210,00 (258,30)	70,00 (86,10)	140,00 (172,20)	140,00 (172,20)
VSG 2.2.1 Czarna	420,00 (516,60)	315,00 (387,45)	105,00 (129,15)	210,00 (258,30)	210,00 (258,30)

DOSTĘPNE SZEROKOŚCI

- system przylgowy S2 w mm: „60”=644, „70”=744, „80”=844, „90”=944
- system bezprzylgowy SIMPLE S2 w mm: „60”=618, „70”=718, „80”=818, „90”=918

OPCJE

szerokość „100”	50,00 (61,50)
szerokość mniejsza niż „60”	430,00 (528,90)
nietyпова szerokość, skrzydło drzwiowe z szybą Satin deco, Lacomat lub VSG 2.2.1 Satyna lub Czarna	210,00 (258,30)

DOSTĘPNE WYSOKOŚCI

- system przylgowy H2 w mm: 2030
- system bezprzylgowy SIMPLE H2 w mm: 2017
- model nie występuje w opcji „wyższe”, maksymalna wysokość skrzydła H2 w mm: 2030

OPCJE

krótsze do 60 mm	60,00 (73,80)
krótsze powyżej 60 mm (indywidualna ocena możliwości wykonania) skrzydło drzwiowe z szybą Satin deco, Lacomat, VSG 2.2.1 Satyna lub Czarna	220,00 (270,60)
zmiana położenia zamka i dolnego zawiasu (zalecana dla drzwi o nietypowej wysokości)	70,00 (86,10)

KONSTRUKCJA

- stabilna konstrukcja ramowa z MDF

OPCJE

skrzydło drzwiowe bezprzylgowe, system SIMPLE	200,00 (246,00)
skrzydło drzwiowe bezprzylgowe, system przesuwne standardowy naścienny, LOFT naścienny oraz chowany w ścianę	50,00 (61,50)
skrzydło drzwiowe bierne do drzwi dwuskrzydłowych, szer. S2 w mm: 420-609	430,00 (528,90)
skrzydło drzwiowe bierne do drzwi dwuskrzydłowych, szer. S2 w mm: 610, 710, 810, 910	90,00 (110,70)
skrzydło drzwiowe bierne do drzwi dwuskrzydłowych, szer. S2 w mm: 1010	160,00 (196,80)

WYPOSAŻENIE

- szyba Satyna hartowana o grubości 4 mm
- zamek wpuszczany na klucz (możliwość zmiany na zamek z blokadą, na wkładkę patentową lub bez dolnego otworu)
- zawiasy czopowe, dwubolcowe, regulowane w kolorze nikiel, 3 szt. W komplecie z ościeżnicą ZOS zmiana na zawiasy w kolorze cynk biały

OPCJE

ogranicznik kąta otwarcia (dot. drzwi w systemie SIMPLE)	650,00 (799,50)
uszczelka opadająca	99,00 (121,77)
podcięcie wentylacyjne	30,00 (36,90)
tuleje wentylacyjne metalowe, okrągłe lub kwadratowe, w kolorze nikiel lub brąz (szt.)	30,00 (36,90)
tuleje wentylacyjne z tworzywa, kwadratowe, w kolorach: czarny mat, biały, złoty, satyna chrom lub chrom (szt.)	16,00 (19,68)
kratka wentylacyjna z tworzywa w kolorze srebrny mat do skrzydła drzwiowego „80”, „90” i „100”	60,00 (73,80)
kratka wentylacyjna ze stali nierdzewnej w kolorze inox lub czarny do skrzydła drzwiowego „80”, „90” i „100”	299,00 (367,77)

WARIANTY OŚCIEŻNIC

- stała: drewniana (s. 188) i MDF (s. 189)
- regulowana: DIN (s. 196), DUALE (s. 198), ZOS (s. 192)

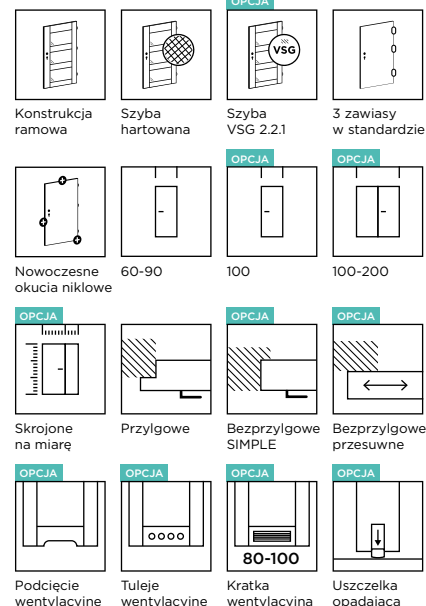

DOSTĘPNE KOLORY:

GRUPA CPL

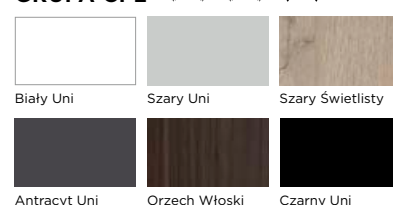

GRUPA CLPL

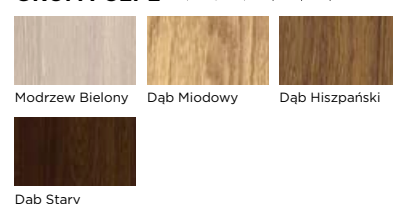

GRUPA FF

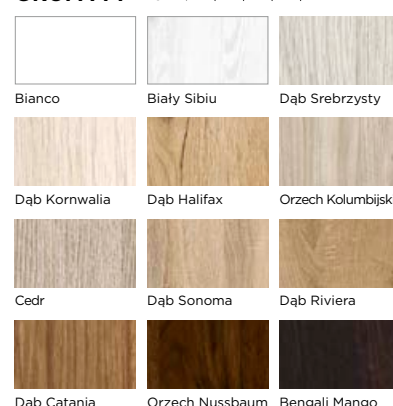



PRESTIGE-PU-02, Ciepły Czarny Uni

PRESTIGE PU /

KOLOR: FF Dąb Kornwalia



PU-01



PU-02



PU-03



PU-04



PU-05



PU-06

CENNIK w zł netto (brutto)

Grupa kolorystyczna	Szyba: hartowana Satyna	Szyba: VSG 2.2.1 Satyna lub Czarna
PP i CPL	790,00 (971,70)	
CLPL	770,00 (947,10)	Cena z kolumny obok + dopłata wg tabeli poniżej
FF	640,00 (787,20)	

DOPLATA ZA ZMIANĘ SZKLENIA

Szyba	PU-02	PU-03	PU-04	PU-05	PU-06
VSG 2.2.1	132,00	44,00	66,00	66,00	110,00
Satyna	(162,36)	(54,12)	(81,18)	(81,18)	(135,30)
VSG 2.2.1	198,00	66,00	99,00	99,00	165,00
Czarna	(243,54)	(81,18)	(121,77)	(121,77)	(202,95)

DOSTĘPNE SZEROKOŚCI

- system przylgowy S2 w mm: „60”=644, „70”=744, „80”=844, „90”=944
- system bezprzylgowy SIMPLE S2 w mm: „60”=618, „70”=718, „80”=818, „90”=918

OPCJE

szerokość „100”	50,00 (61,50)
szerokość mniejsza niż „60”	430,00 (528,90)
nietyпова szerokość, skrzydło drzwiowe z szybą Satin deco, Lacomat lub VSG 2.2.1 Satyna lub Czarna	210,00 (258,30)

DOSTĘPNE WYSOKOŚCI

- system przylgowy H2 w mm: 2030
- system bezprzylgowy SIMPLE H2 w mm: 2017
- model nie występuje w opcji „wyższe”, maksymalna wysokość skrzydła H2 w mm: 2030

OPCJE

krótsze do 60 mm	60,00 (73,80)
krótsze powyżej 60 mm (indywidualna ocena możliwości wykonania) skrzydło drzwiowe z szybą Satin deco, Lacomat, VSG 2.2.1 Satyna lub Czarna	220,00 (270,60)
zmiana położenia zamka i dolnego zawiasu (zalecana dla drzwi o nietypowej wysokości)	70,00 (86,10)

KONSTRUKCJA

- stabilna konstrukcja ramowa z MDF

OPCJE

skrzydło drzwiowe bezprzylgowe, system SIMPLE	200,00 (246,00)
skrzydło drzwiowe bezprzylgowe, system przesuwany standardowy naścienny, LOFT naścienny oraz chowany w ścianę	50,00 (61,50)
skrzydło drzwiowe bierne do drzwi dwuskrzydłowych, szer. S2 w mm: 420-609	430,00 (528,90)
skrzydło drzwiowe bierne do drzwi dwuskrzydłowych, szer. S2 w mm: 610, 710, 810, 910	90,00 (110,70)
skrzydło drzwiowe bierne do drzwi dwuskrzydłowych, szer. S2 w mm: 1010	160,00 (196,80)

WYPOSAŻENIE

- szyba Satyna hartowana o grubości 4 mm
- zamek wpuszczany na klucz (możliwość zmiany na zamek z blokadą, na wkładkę patentową lub bez dolnego otworu)
- zawiasy czopowe, dwubolcowe, regulowane w kolorze nikiel, 3 szt. W komplecie z ościeżnicą ZOS zmiana na zawiasy w kolorze cynk biały

OPCJE

ogranicznik kąta otwarcia (dot. drzwi w systemie SIMPLE)	650,00 (799,50)
uszczelka opadająca	99,00 (121,77)
podcięcie wentylacyjne	30,00 (36,90)
tuleje wentylacyjne metalowe, okrągłe lub kwadratowe, w kolorze nikiel lub brąz (szt.)	30,00 (36,90)
tuleje wentylacyjne z tworzywa, kwadratowe, w kolorach: czarny mat, biały, złoty, satyna chrom lub chrom (szt.)	16,00 (19,68)
kratka wentylacyjna z tworzywa w kolorze srebrny mat do skrzydła drzwiowego „80”, „90” i „100”	60,00 (73,80)
kratka wentylacyjna ze stali nierdzewnej w kolorze inox lub czarny do skrzydła drzwiowego „80”, „90” i „100”	299,00 (367,77)

WARIANTY OŚCIEŻNIC

- stała: drewniana (s. 188) i MDF (s. 189)
- regulowana: DIN (s. 196), DUALE (s. 198), ZOS (s. 192)

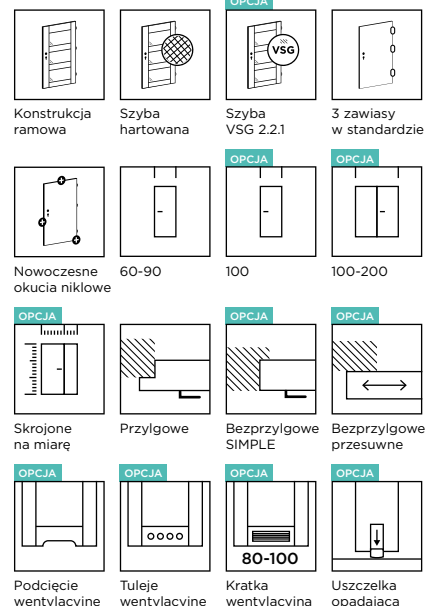

DOSTĘPNE KOLORY:

GRUPA PP



GRUPA CPL

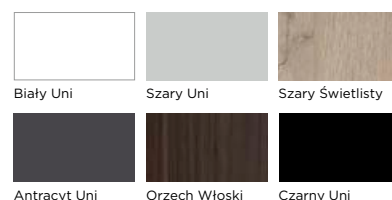

GRUPA CLPL

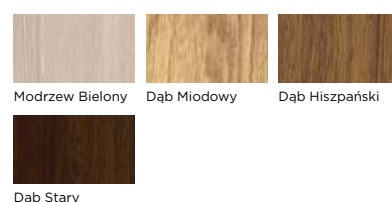

GRUPA FF

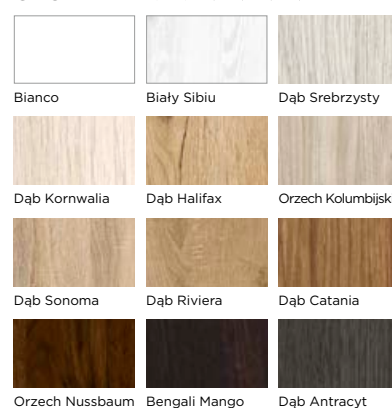



PRESTIGE PW-01, FF Bianco

PRESTIGE
PW /

KOLOR: CPL Czarny Uni



PW-01

PW-02

PW-03

CENNIK w zł netto (brutto)

Grupa kolorystyczna	Szyba: hartowana Satyna	Szyba: VSG 2.2.1 Satyna lub Czarna
PP i CPL	740,00 (910,20)	
CLPL	720,00 (885,60)	Cena z kolumny obok + dopłata wg tabeli poniżej
FF	600,00 (738,00)	

DOPLATA ZA ZMIANĘ SZKLENIA

Szyba	PW-02	PW-03
VSG 2.2.1 Satyna	100,00 (123,00)	50,00 (61,50)
VSG 2.2.1 Czarna	150,00 (184,50)	75,00 (92,25)

DOSTĘPNE SZEROKOŚCI

- system przylgowy S2 w mm: „60”=644, „70”=744, „80”=844, „90”=944
- system bezprzylgowy SIMPLE S2 w mm: „60”=618, „70”=718, „80”=818, „90”=918

OPCJE

szerokość „100”	50,00 (61,50)
szerokość mniejsza niż „60”	430,00 (528,90)
nietypowa szerokość, skrzydło drzwiowe z szybą Satin deco, Lacomat lub VSG 2.2.1 Satyna lub Czarna	210,00 (258,30)

DOSTĘPNE WYSOKOŚCI

- system przylgowy H2 w mm: 2030
- system bezprzylgowy SIMPLE H2 w mm: 2017
- model nie występuje w opcji „wyższe”, maksymalna wysokość skrzydła H2 w mm: 2030

OPCJE

krótsze do 60 mm	60,00 (73,80)
krótsze powyżej 60 mm (indywidualna ocena możliwości wykonania) skrzydło drzwiowe z szybą Satin deco, Lacomat, VSG 2.2.1 Satyna lub Czarna	220,00 (270,60)
zmiana położenia zamka i dolnego zawiasu (zalecana dla drzwi o nietypowej wysokości)	70,00 (86,10)

KONSTRUKCJA

- stabilna konstrukcja ramowa z MDF

OPCJE

skrzydło drzwiowe bezprzylgowe, system SIMPLE	200,00 (246,00)
skrzydło drzwiowe bezprzylgowe, system przesuwne standardowy naścienny, LOFT naścienny oraz chowany w ścianę	50,00 (61,50)
skrzydło drzwiowe bierne do drzwi dwuskrzydłowych, szer. S2 w mm: 420-609	430,00 (528,90)
skrzydło drzwiowe bierne do drzwi dwuskrzydłowych, szer. S2 w mm: 610, 710, 810, 910	90,00 (110,70)
skrzydło drzwiowe bierne do drzwi dwuskrzydłowych, szer. S2 w mm: 1010	160,00 (196,80)

WYPOSAŻENIE

- szyba Satyna hartowana o grubości 4 mm
- zamek wpuszczany na klucz (możliwość zmiany na zamek z blokadą, na wkładkę patentową lub bez dolnego otworu)
- zawiasy czopowe, dwubolcowe, regulowane w kolorze nikiel, 3 szt. W komplecie z ościeżnicą ZOS zmiana na zawiasy w kolorze cynk biały

OPCJE

ogranicznik kąta otwarcia (dot. drzwi w systemie SIMPLE)	650,00 (799,50)
uszczelka opadająca	99,00 (121,77)
podcięcie wentylacyjne	30,00 (36,90)
tuleje wentylacyjne metalowe, okrągłe lub kwadratowe, w kolorze nikiel lub brąz (szt.)	30,00 (36,90)
tuleje wentylacyjne z tworzywa, kwadratowe, w kolorach: czarny mat, biały, złoty, satyna chrom lub chrom (szt.)	16,00 (19,68)
kratka wentylacyjna z tworzywa w kolorze srebrny mat do skrzydła drzwiowego „80”, „90” i „100”	60,00 (73,80)
kratka wentylacyjna ze stali nierdzewnej w kolorze inox lub czarny do skrzydła drzwiowego „80”, „90” i „100”	299,00 (367,77)

WARIANTY OŚCIEŻNIC

- stała: drewniana (s. 188) i MDF (s. 189)
- regulowana: DIN (s. 196), DUALE (s. 198), ZOS (s. 192)

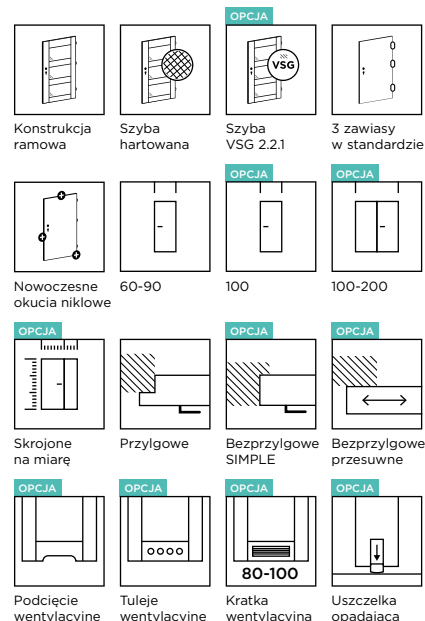

DOSTĘPNE KOLORY:

GRUPA PP



GRUPA CPL

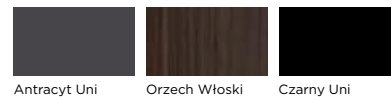

GRUPA CLPL

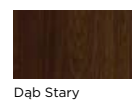
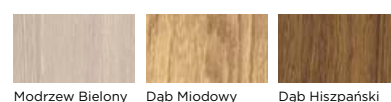

GRUPA FF

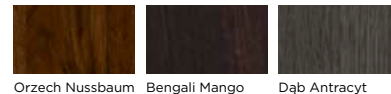
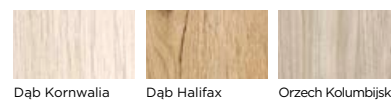

PRESTIGE PX-02, FF Dąb Catania

PRESTIGE
PX /



KOLOR: FF Dąb Śnieżny



PX-01



PX-02



PX-03



PX-04



PX-05



PX-06



PX-07



PX-08

CENNIK w zł netto (brutto)

Grupa kolorystyczna	Szyba: hartowana Satyna	Szyba: VSG 2.2.1 Satyna lub Czarna
FF	630,00 (774,90)	Cena z kolumny obok + dopłata wg tabeli poniżej

DOPLATA ZA ZMIANĘ SZKLENIA

Szyba	PX-02	PX-03	PX-04	PX-05	PX-06	PX-07	PX-08
VSG 2.2.1 Satyna	132,00 (162,36)	66,00 (81,18)	66,00 (81,18)	88,00 (108,24)	88,00 (108,24)	44,00 (54,12)	110,00 (135,30)
VSG 2.2.1 Czarna	198,00 (243,54)	99,00 (121,77)	99,00 (121,77)	132,00 (162,36)	132,00 (162,36)	66,00 (81,18)	165,00 (202,95)

DOSTĘPNE SZEROKOŚCI

- system przylgowy S2 w mm: „60”=644, „70”=744, „80”=844, „90”=944
- system bezprzylgowy SIMPLE S2 w mm: „60”=618, „70”=718, „80”=818, „90”=918

OPCJE

szerokość „100”	50,00 (61,50)
szerokość mniejsza niż „60”	430,00 (528,90)
nietyпова szerokość, skrzydło drzwiowe z szybą Satin deco, Lacomat lub VSG 2.2.1 Satyna lub Czarna	210,00 (258,30)

DOSTĘPNE WYSOKOŚCI

- system przylgowy H2 w mm: 2030
- system bezprzylgowy SIMPLE H2 w mm: 2017
- model nie występuje w opcji „wyższe”, maksymalna wysokość skrzydła H2 w mm: 2030

OPCJE

krótsze do 60 mm	60,00 (73,80)
krótsze powyżej 60 mm (indywidualna ocena możliwości wykonania) skrzydło drzwiowe z szybą Satin deco, Lacomat, VSG 2.2.1 Satyna lub Czarna	220,00 (270,60)
zmiana położenia zamka i dolnego zawiasu (zalecana dla drzwi o nietypowej wysokości)	70,00 (86,10)

KONSTRUKCJA

- stabilna konstrukcja ramowa z MDF

OPCJE

skrzydło drzwiowe bezprzylgowe, system SIMPLE	200,00 (246,00)
skrzydło drzwiowe bezprzylgowe, system przesuwany standardowy naścienny, LOFT naścienny oraz chowany w ścianę	50,00 (61,50)
skrzydło drzwiowe bierne do drzwi dwuskrzydłowych, szer. S2 w mm: 420-609	430,00 (528,90)
skrzydło drzwiowe bierne do drzwi dwuskrzydłowych, szer. S2 w mm: 610, 710, 810, 910	90,00 (110,70)
skrzydło drzwiowe bierne do drzwi dwuskrzydłowych, szer. S2 w mm: 1010	160,00 (196,80)

WYPOSAŻENIE

- szyba Satyna hartowana o grubości 4 mm
- zamek wpuszczany na klucz (możliwość zmiany na zamek z blokadą, na wkładkę patentową lub bez dolnego otworu)
- zawiasy czopowe, dwubolcowe, regulowane w kolorze nikiel, 3 szt. W komplecie z ościeżnicą ZOS zmiana na zawiasy w kolorze cynk biały

OPCJE

ogranicznik kąta otwarcia (dot. drzwi w systemie SIMPLE)	650,00 (799,50)
uszczelka opadająca	99,00 (121,77)
podcięcie wentylacyjne	30,00 (36,90)
tuleje wentylacyjne metalowe, okrągłe lub kwadratowe, w kolorze nikiel lub brąz (szt.)	30,00 (36,90)
tuleje wentylacyjne z tworzywa, kwadratowe, w kolorach: czarny mat, biały, złoty, satyna chrom lub chrom (szt.)	16,00 (19,68)
kratka wentylacyjna z tworzywa w kolorze srebrny mat do skrzydła drzwiowego „80”, „90” i „100”	60,00 (73,80)
kratka wentylacyjna ze stali nierdzewnej w kolorze inox lub czarny do skrzydła drzwiowego „80”, „90” i „100”	299,00 (367,77)

WARIANTY OŚCIEŻNIC

- stała: drewniana (s. 188) i MDF (s. 189)
- regulowana: DIN (s. 196), DUALE (s. 198), ZOS (s. 192)

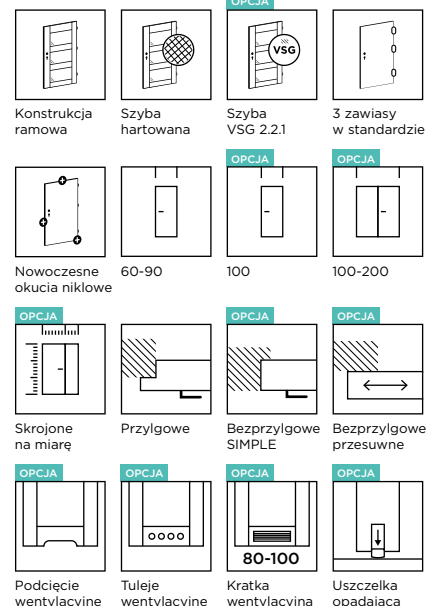

DOSTĘPNE KOLORY:

GRUPA FF

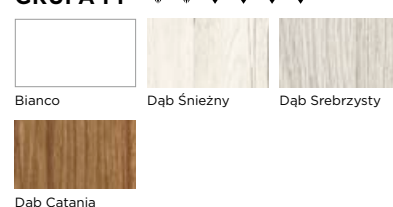

PRESTIGE PY-02, FF Dąb Śnieżny

PRESTIGE PY /



KOLOR: FF Dąb Śnieżny



PY-01

PY-02

PY-03

PY-04

PY-05

PY-06

PY-07

PY-08

CENNIK w zł netto (brutto)

Grupa kolorystyczna	Szyba: hartowana Satyna	Szyba: VSG 2.2.1 Satyna lub Czarna
FF	620,00 (762,60)	Cena z kolumny obok + dopłata wg tabeli poniżej

DOPLATA ZA ZMIANĘ SZKLENIA

Szyba	PY-02	PY-03	PY-04	PY-05	PY-06	PY-07	PY-08
VSG 2.2.1 Satyna	175,00 (215,25)	70,00 (86,10)	105,00 (129,15)	105,00 (129,15)	105,00 (129,15)	140,00 (172,20)	35,00 (43,05)
VSG 2.2.1 Czarna	263,00 (322,88)	105,00 (129,15)	158,00 (193,73)	158,00 (193,73)	158,00 (193,73)	210,00 (258,30)	53,00 (64,58)

DOSTĘPNE SZEROKOŚCI

- system przylgowy S2 w mm: „60”=644, „70”=744, „80”=844, „90”=944
- system bezprzylgowy SIMPLE S2 w mm: „60”=618, „70”=718, „80”=818, „90”=918

OPCJE

szerokość „100”	50,00 (61,50)
szerokość mniejsza niż „60”	430,00 (528,90)
nietypowa szerokość, skrzydło drzwiowe z szybą Satin deco, Lacomat lub VSG 2.2.1 Satyna lub Czarna	210,00 (258,30)

DOSTĘPNE WYSOKOŚCI

- system przylgowy H2 w mm: 2030
- system bezprzylgowy SIMPLE H2 w mm: 2017
- model nie występuje w opcji „wyższe”, maksymalna wysokość skrzydła H2 w mm: 2030

OPCJE

krótsze do 60 mm	60,00 (73,80)
krótsze powyżej 60 mm (indywidualna ocena możliwości wykonania) skrzydło drzwiowe z szybą Satin deco, Lacomat, VSG 2.2.1 Satyna lub Czarna	220,00 (270,60)
zmiana położenia zamka i dolnego zawiasu (zalecana dla drzwi o nietypowej wysokości)	70,00 (86,10)

KONSTRUKCJA

- stabilna konstrukcja ramowa z MDF

OPCJE

skrzydło drzwiowe bezprzylgowe, system SIMPLE	200,00 (246,00)
skrzydło drzwiowe bezprzylgowe, system przesuwany standardowy naścienny, LOFT naścienny oraz chowany w ścianę	50,00 (61,50)
skrzydło drzwiowe bierne do drzwi dwuskrzydłowych, szer. S2 w mm: 420-609	430,00 (528,90)
skrzydło drzwiowe bierne do drzwi dwuskrzydłowych, szer. S2 w mm: 610, 710, 810, 910	90,00 (110,70)
skrzydło drzwiowe bierne do drzwi dwuskrzydłowych, szer. S2 w mm: 1010	160,00 (196,80)

WYPOSAŻENIE

- szyba Satyna hartowana o grubości 4 mm
- zamek wpuszczany na klucz (możliwość zmiany na zamek z blokadą, na wkładkę patentową lub bez dolnego otworu)
- zawiasy czopowe, dwubolcowe, regulowane w kolorze nikiel, 3 szt. W komplecie z ościeżnicą ZOS zmiana na zawiasy w kolorze cynk biały

OPCJE

ogranicznik kąta otwarcia (dot. drzwi w systemie SIMPLE)	650,00 (799,50)
uszczelka opadająca	99,00 (121,77)
podcięcie wentylacyjne	30,00 (36,90)
tuleje wentylacyjne metalowe, okrągłe lub kwadratowe, w kolorze nikiel lub brąz (szt.)	30,00 (36,90)
tuleje wentylacyjne z tworzywa, kwadratowe, w kolorach: czarny mat, biały, złoty, satyna chrom lub chrom (szt.)	16,00 (19,68)
kratka wentylacyjna z tworzywa w kolorze srebrny mat do skrzydła drzwiowego „80”, „90” i „100”	60,00 (73,80)
kratka wentylacyjna ze stali nierdzewnej w kolorze inox lub czarny do skrzydła drzwiowego „80”, „90” i „100”	299,00 (367,77)

WARIANTY OŚCIEŻNIC

- stała: drewniana (s. 188) i MDF (s. 189)
- regulowana: DIN (s. 196), DUALE (s. 198), ZOS (s. 192)

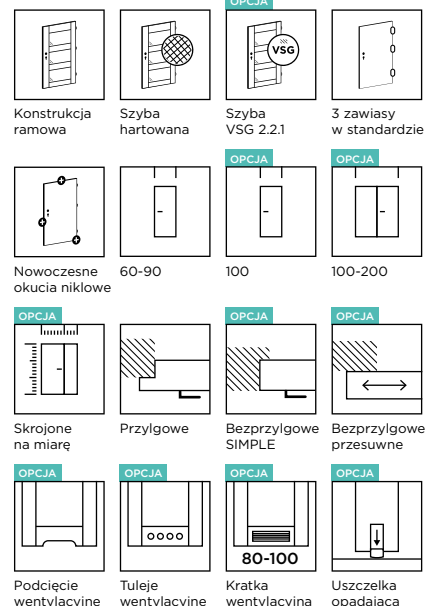

DOSTĘPNE KOLORY:

GRUPA FF

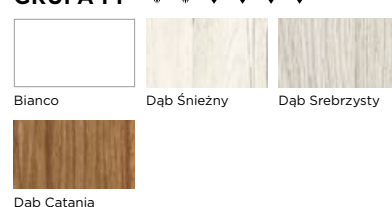



PRESTIGE PZ-05, FF Dąb Halifax

PRESTIGE PZ /

KOLOR: FF Dąb Antracyt



PZ-01



PZ-02



PZ-03



PZ-04



PZ-05



PZ-06

CENNIK w zł netto (brutto)

Grupa kolorystyczna	Szyba: hartowana Satyna	Szyba: VSG 2.2.1 Satyna lub Czarna
PP i CPL	750,00 (922,50)	
CLPL	730,00 (897,90)	Cena z kolumny obok + dopłata wg tabeli poniżej
FF	600,00 (738,00)	

DOPLATA ZA ZMIANE SZKLENIA

Szyba	PZ-02	PZ-03	PZ-04	PZ-05	PZ-06
VSG 2.2.1	112,00	56,00	56,00	56,00	84,00
Satyna	(137,76)	(68,88)	(68,88)	(68,88)	(103,32)
VSG 2.2.1	168,00	84,00	84,00	84,00	126,00
Czarna	(206,64)	(103,32)	(103,32)	(103,32)	(154,98)

DOSTĘPNE SZEROKOŚCI

- system przylgowy S2 w mm: „60”=644, „70”=744, „80”=844, „90”=944
- system bezprzylgowy SIMPLE S2 w mm: „60”=618, „70”=718, „80”=818, „90”=918

OPCJE

szerokość „100”	50,00 (61,50)
szerokość mniejsza niż „60”	430,00 (528,90)
nietyпова szerokość, skrzydło drzwiowe z szybą Satin deco, Lacomat lub VSG 2.2.1 Satyna lub Czarna	210,00 (258,30)

DOSTĘPNE WYSOKOŚCI

- system przylgowy H2 w mm: 2030
- system bezprzylgowy SIMPLE H2 w mm: 2017

OPCJE

krótsze do 60 mm	60,00 (73,80)
krótsze powyżej 60 mm (indywidualna ocena możliwości wykonania) skrzydło drzwiowe z szybą Satin deco, Lacomat, VSG 2.2.1 Satyna lub Czarna	220,00 (270,60)
dłuższe do 470 mm (indywidualna ocena możliwości wykonania) skrzydło drzwiowe z szybą Satin deco, Lacomat, VSG 2.2.1 Satyna lub Czarna	270,00 (332,10)
dotądowy zawias (wymagany dla skrzydła drzwiowego dłuższego, od 110 mm do 470 mm)	25,00 (30,75)
dotądowy zawias w systemie bezprzylgowym SIMPLE (wymagany dla skrzydła drzwiowego dłuższego, od 110 mm do 470 mm)	90,00 (110,70)
zmiana położenia zamka i dolnego zawiasu (zalecana dla drzwi o nietypowej wysokości)	70,00 (86,10)

KONSTRUKCJA

- stabilna konstrukcja ramowa z MDF

OPCJE

skrzydło drzwiowe bezprzylgowe, system SIMPLE	200,00 (246,00)
skrzydło drzwiowe bezprzylgowe, system przesuwany standardowy naścienny, LOFT naścienny oraz chowany w ścianę	50,00 (61,50)
skrzydło drzwiowe bierne do drzwi dwuskrzydłowych, szer. S2 w mm: 420-609	430,00 (528,90)
skrzydło drzwiowe bierne do drzwi dwuskrzydłowych, szer. S2 w mm: 610, 710, 810, 910	90,00 (110,70)
skrzydło drzwiowe bierne do drzwi dwuskrzydłowych, szer. S2 w mm: 1010	160,00 (196,80)

WYPOSAŻENIE

- szyba Satyna hartowana o grubości 4 mm
- zamek wpuszczany na klucz (możliwość zmiany na zamek z blokadą, na wkładkę patentową lub bez dolnego otworu)
- zawiasy czopowe, dwubolcowe, regulowane w kolorze nikiel, 3 szt. w komplecie z ościeżnicą ZOS zmiana na zawiasy w kolorze cynk biały

OPCJE

ogranicznik kąta otwarcia (dot. drzwi w systemie SIMPLE)	650,00 (799,50)
uszczelka opadająca	99,00 (121,77)
podcięcie wentylacyjne	30,00 (36,90)
tuleje wentylacyjne metalowe, okrągłe lub kwadratowe, w kolorze nikiel lub brąz (szt.)	30,00 (36,90)
tuleje wentylacyjne z tworzywa, kwadratowe, w kolorach: czarny mat, biały, złoty, satyna chrom lub chrom (szt.)	16,00 (19,68)
kratka wentylacyjna z tworzywa w kolorze srebrny mat do skrzydła drzwiowego „80”, „90” i „100”	60,00 (73,80)
kratka wentylacyjna ze stali nierdzewnej w kolorze inox lub czarny do skrzydła drzwiowego „80”, „90” i „100”	299,00 (367,77)

WARIANTY OŚCIEŻNIC

- stała: drewniana (s. 188) i MDF (s. 189)
- regulowana: DIN (s. 196), DUALE (s. 198), ZOS (s. 192)

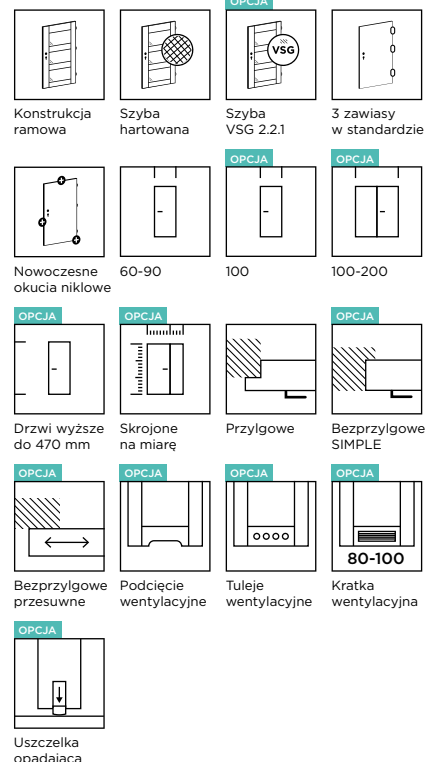

DOSTĘPNE KOLORY:

GRUPA PP

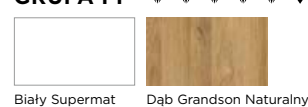

GRUPA CPL

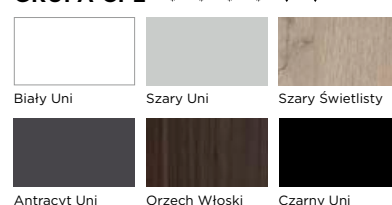

GRUPA CLPL

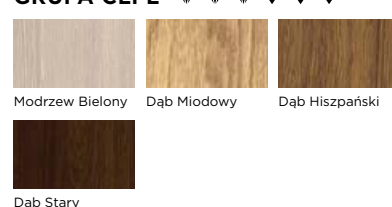

GRUPA FF

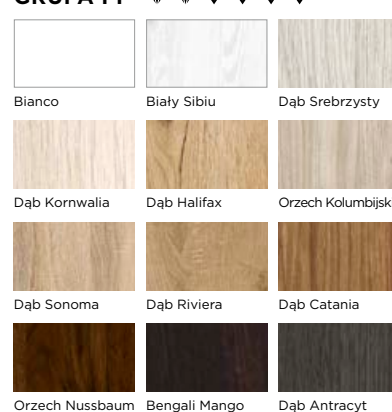

BASIC PRESTON 01, FF Dąb Kornwalia



DRZWI WEWNĘTRZNE

／ **BASIC**

Ponadczasowe, wytrzymałe i funkcjonalne. Drzwi z kolekcji BASIC doskonale komponują się z każdą przestrzenią, zarówno domową, jak i biurową. Dostępne w szerokiej gamie kolorów i przeszkleń.

BASIC STANDARD

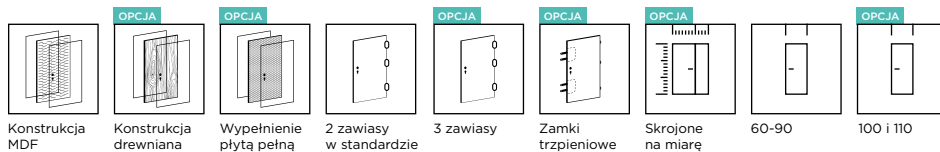

BASIC Standard 01, PP Beż Kaszmir



STANDARD 01
FF Dąb Srebrzysty

BULAJ OPCJA



nikiel

czarny

złoty

CENNIK w zł netto (brutto)

Grupa kolorystyczna	Cena
PVC	550,00 (676,50)
PP i CPL	400,00 (492,00)
CLPL	385,00 (473,55)
FF	276,00 (339,48)
LAK	220,00 (270,60)
laminat HPL	wycena indywidualna

DOSTĘPNE SZEROKOŚCI

- system przylgowy S2 w mm: „60”=644, „70”=744, „80”=844 mm, „90”=944
- system bezprzylgowy SIMPLE S2 w mm: „60”=618, „70”=718, „80”=818, „90”=918
- minimalna szerokość skrzydła S2 w mm: 244
- maksymalna szerokość skrzydła S2 w mm: 1144

OPCJE

szerokość „100” i „110”	50,00 (61,50)
węższe do 5 mm	70,00 (86,10)
węższe powyżej 5 mm	95,00 (116,85)
szersze	95,00 (116,85)

DOSTĘPNE WYSOKOŚCI

- system przylgowy H2 w mm: 2030
- system bezprzylgowy SIMPLE H2 w mm: 2017

OPCJE

krótsze do 60 mm	50,00 (61,50)
krótsze powyżej 60 mm	60,00 (73,80)
dłuższe do 10 mm	60,00 (73,80)
dłuższe od 11 mm do 450 mm (nie dotyczy grupy kolorystycznej LAK)	170,00 (209,10)
dotłaczony zawias (wymagany dla skrzydeł drzwiowych: „110”, dłuższych od 110 mm do 450 mm, oraz wypełnionych płytą pełną)	20,00 (24,60)
dotłaczony zawias w systemie bezprzylgowym SIMPLE (wymagany dla skrzydeł drzwiowych: „110”, dłuższych od 110 mm do 450 mm, oraz wypełnionych płytą pełną)	90,00 (110,70)
dotłaczony zawias do drzwi rewersyjnych (wymagany dla skrzydeł drzwiowych: „110”, dłuższych od 110 mm do 450 mm, oraz wypełnionych płytą pełną)	150,00 (184,50)
zmiana położenia zamka i dolnego zawiasu (zalecana dla drzwi o nietypowej wysokości)	70,00 (86,10)



KONSTRUKCJA

- ramiak MDF
- wypełnienie: stabilizująca warstwa „plaster miodu”
- powierzchnia z płyty HDF o grubości 3 mm

OPCJE

ramiak drewniany	50,00 (61,50)
wypełnienie płytą pełną (należy uwzględnić dopłatę za dodatkowy zawias)	120,00 (147,60)
skrzydło drzwiowe dwukolorowe w ramach jednej grupy kolorystycznej	50,00%
skrzydło drzwiowe, system CONTRAST	55,00 (67,65)
skrzydło drzwiowe, system CONTRAST ABS (dotyczy drzwi bezprzylgowych w systemie SIMPLE i przesuwnym)	70,00 (86,10)
krawędź przylgowa SOFT w kolorze: Biały Uni, Czarny Uni, Dąb Srebrzysty, Dąb Kornwalia, Dąb Halifax, Dąb Riviera, Bengali Mango, Orzech Nussbaum	95,00 (116,85)
skrzydło drzwiowe bezprzylgowe, system SIMPLE	200,00 (246,00)
skrzydło drzwiowe bezprzylgowe, system przesuwny standardowy naścienny, LOFT naścienny oraz chowany w ścianę	50,00 (61,50)
skrzydło drzwiowe bezprzylgowe, system przesuwny MAGIC	100,00 (123,00)
skrzydło drzwiowe rewersyjne	300,00 (369,00)
skrzydło drzwiowe bierne do drzwi dwuskrzydłowych (należy uwzględnić dopłatę za ramiak drewniany)	90,00 (110,70)
skrzydło drzwiowe bierne do drzwi dwuskrzydłowych, szerokość S2 mniejsza niż 610 mm (należy uwzględnić dopłatę za ramiak drewniany)	185,00 (227,55)
wzmocnienie pod samozamykacz nawierzchniowy (wymagane dla każdego wariantu wypełnienia skrzydła)	45,00 (55,35)
felc 20 mm	60,00 (73,80)

WYPOSAŻENIE

- zamek wpuszczany na klucz (możliwość zmiany na zamek z blokadą, na wkładkę patentową lub bez dolnego otworu)
- zawiasy czopowe wkręcane w kolorze cynk biały dla grup kolorystycznych FF i LAK oraz nikiel dla pozostałych grup kolorystycznych - ilość zawiasów:

wypełnienie: „plaster miodu”		wypełnienie: płyta pełna	OPCJA
„60”-„80”	2 szt.	„60”-„90”	3 szt. OPCJA
„90”-„110”	3 szt.	„100”-„110”	4 szt. OPCJA

OPCJE

zamek na wkładkę, trzpieniowy (w ościeżnicy stałej drewnianej lub stałej MDF należy uwzględnić dopłatę za zaczep regulowany)	50,00 (61,50)
zamek górny na wkładkę	40,00 (49,20)
zamek górny na wkładkę, trzpieniowy (w ościeżnicy stałej drewnianej lub stałej MDF należy uwzględnić dopłatę za zaczep regulowany)	40,00 (49,20)
wielopunktowy zamek listwowy w klasie antywłamaniowości RC2 (dotyczy skrzydła drzwiowego z ościeżnicą stałą drewnianą lub MDF)	390,00 (479,70)
zawiasy regulowane w trzech płaszczyznach 3D (dostępne w komplecie z ościeżnicą wyposażoną w zawiasy 3D: stała drewniana lub stała MDF)	40,00 (49,20)
ogranicznik kąta otwarcia (dot. szer. S2 w mm od: 720 do 1110)	650,00 (799,50)
wizjer panoramiczny 200°	100,00 (123,00)
uszczelka opadająca	99,00 (121,77)
podcięcie wentylacyjne	30,00 (36,90)
tuleje wentylacyjne metalowe, okrągłe lub kwadratowe, w kolorze nikiel lub brąz (szt.)	30,00 (36,90)
tuleje wentylacyjne z tworzywa, kwadratowe, w kolorach: czarny mat, biały, złoty, satyna chrom lub chrom (szt.)	16,00 (19,68)
tuleje wentylacyjne z tworzywa, okrągłe, szeroka paleta kolorów (kpl.)	20,00 (24,60)
kratka wentylacyjna z tworzywa w wybranym kolorze: biały, srebrny mat, szary, dąb, orzech	60,00 (73,80)
kratka wentylacyjna ze stali nierdzewnej w kolorze inox lub czarny	299,00 (367,77)
wzmocnienie dwustronne panelem z blachy ze stali nierdzewnej (kpl.) poziome o wysokości maksymalnej 170 mm	450,00 (553,50)
wzmocnienie dwustronne panelem z blachy ze stali nierdzewnej (kpl.) poziome wyższe niż 170 mm lub pionowe	wycena indywidualna
BULAJ Z SZYBĄ LACOMAT LUB PRZEZROCZYSTĄ W KOLORZE NIKIEL, CZARNY LUB ŻŁOTY należy uwzględnić dopłatę za wypełnienie płytą pełną i dodatkowy zawias	
Ø zewn. 240 mm, Ø wewn. 135 mm (minimalna szerokość skrzydła 340 mm)	370,00 (455,10)
Ø zewn. 320 mm, Ø wewn. 215 mm (minimalna szerokość skrzydła 420 mm)	510,00 (627,30)
Ø zewn. 400 mm, Ø wewn. 280 mm (minimalna szerokość skrzydła 500 mm)	700,00 (861,00)
bulaj przeszklony szybą bezpieczną lub lustrem weneckim	wycena indywidualna

WARIANTY OŚCIEŻNIC

- stała: drewniana (s. 188) i MDF (s. 189)
- regulowana: DIN (s. 196), DUALE (s. 198), ZOS (s. 192)
- stalowa: stała (s. 202), kątowna - duża (s. 202), regulowana (s. 203)

DOSTĘPNE KOLORY:

GRUPA PVC

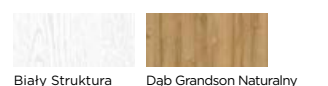

GRUPA PP

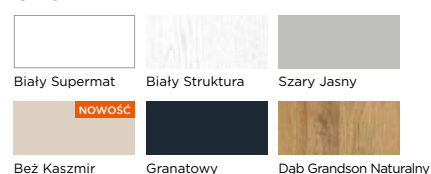

GRUPA CPL

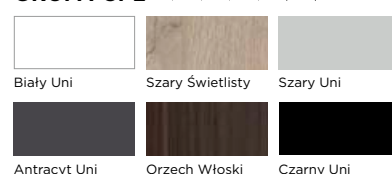

GRUPA CLPL

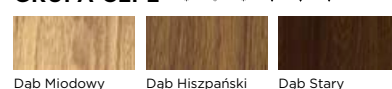

GRUPA FF

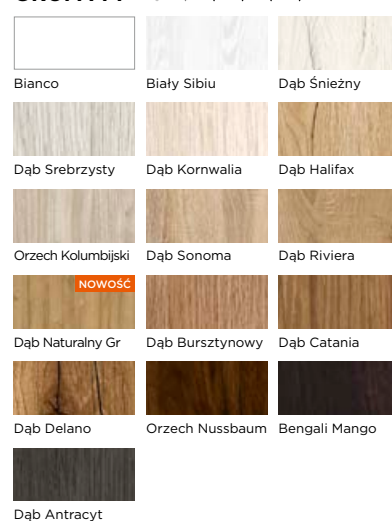

GRUPA LAK

Maksymalna wysokość skrzydła 2040 mm

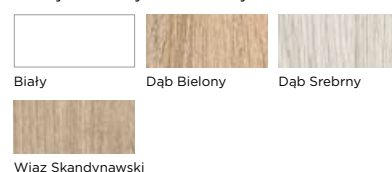

Rysunki techniczne z wymiarami znajdują się w dziale informacji technicznych na str. 222.



BASIC ASTORIA VISIOSUN

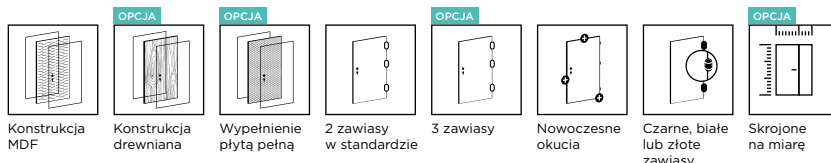

BASIC ASTORIA VISIOSUN 02, CPL Orzech Włoski



KOLOR: CPL Orzech Włoski



01

02

03

CENNIK w zł netto (brutto)

Grupa kolorystyczna	Szklenie	Typ 01	Typ 02, Typ 03
PP i CPL	Czarny Iacobel Visiosun	1000,00 (1230,00)	1650,00 (2029,50)
CLPL		990,00 (1217,70)	1640,00 (2017,20)
FF		890,00 (1094,70)	1550,00 (1906,50)

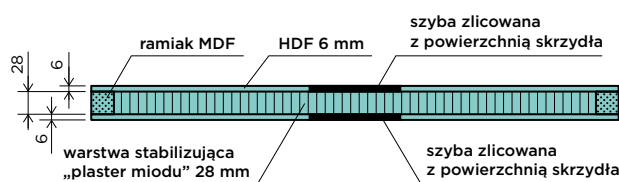

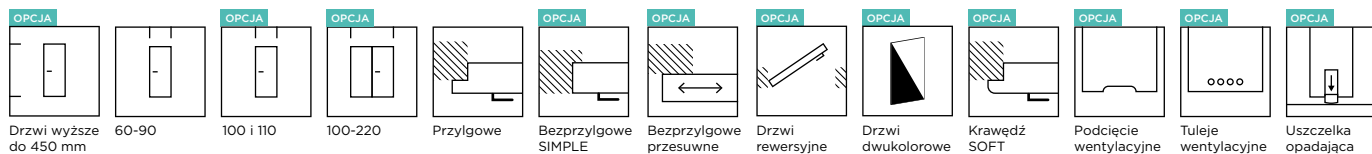

DOSTĘPNE SZEROKOŚCI

- system przylgowy S2 w mm: „60”=644, „70”=744, „80”=844, „90”=944
- system bezprzylgowy SIMPLE S2 w mm: „60”=618, „70”=718, „80”=818, „90”=918

OPCJE

szerokość „100” i „110”	50,00 (61,50)
węższe do 5 mm	70,00 (86,10)
węższe powyżej 5 mm	95,00 (116,85)
szersze	95,00 (116,85)

DOSTĘPNE WYSOKOŚCI

- system przylgowy H2 w mm: 2030
- system bezprzylgowy SIMPLE H2 w mm: 2017
- ze względów konstrukcyjnych nie można skracać modeli ASTORIA we własnym zakresie

OPCJE

krótsze do 60 mm	50,00 (61,50)
krótsze powyżej 60 mm	60,00 (73,80)
dłuższe do 10 mm	60,00 (73,80)
dłuższe od 11 mm do 450 mm	170,00 (209,10)
dotądki zawias (wymagany dla skrzydeł drzwiowych: „110”, dłuższych od 110 mm do 450 mm oraz wypełnionych płytą pełną)	20,00 (24,60)
dotądki zawias w systemie bezprzylgowym SIMPLE (wymagany dla skrzydeł drzwiowych dłuższych od 110 mm do 450 mm oraz wypełnionych płytą pełną)	90,00 (110,70)
dotądki zawias w drzwiach rewersyjnych (wymagany dla skrzydeł drzwiowych: „110”, dłuższych od 110 mm do 450 mm, oraz wypełnionych płytą pełną)	150,00 (184,50)
zmiana położenia zamka i dolnego zawiasu (zalecana dla drzwi o nietypowej wysokości)	70,00 (86,10)

KONSTRUKCJA

- ramiak MDF (ramiak drewniany dostępny za dopłatą)
- wypełnienie stabilizującą warstwą „plaster miodu” (wypełnienie płytą pełną za dopłatą)
- powierzchnia z płyty HDF o grubości 6 mm (3 mm w przypadku wypełnienia płytą pełną)

OPCJE

ramiak drewniany	50,00 (61,50)
wypełnienie płytą pełną (należy uwzględnić dopłatę za dodatkowy zawias)	120,00 (147,60)
skrzydło drzwiowe dwukolorowe w ramach jednej grupy kolorystycznej	50,00%
skrzydło drzwiowe, system CONTRAST	55,00 (67,65)
skrzydło drzwiowe, system CONTRAST ABS (dotyczy drzwi bezprzylgowych w systemie SIMPLE i przesuwne)	70,00 (86,10)
krawędź przylgowa SOFT w kolorze: Biały Uni, Czarny Uni, Dąb Srebrzysty, Dąb Kornwalia, Dąb Halifax, Dąb Riviera, Bengali Mango, Orzech Nussbaum	95,00 (116,85)
skrzydło drzwiowe bezprzylgowe, system SIMPLE	200,00 (246,00)
skrzydło drzwiowe bezprzylgowe, system przesuwne standardowy naścienny, LOFT naścienny oraz chowany w ścianę	50,00 (61,50)
skrzydło drzwiowe bezprzylgowe, system przesuwne MAGIC	100,00 (123,00)
skrzydło drzwiowe rewersyjne	300,00 (369,00)
skrzydło drzwiowe bierne do drzwi dwuskrzydłowych (należy uwzględnić dopłatę za ramiak drewniany)	90,00 (110,70)
wzmocnienie pod samozamykacz nawierzchniowy (wymagane dla każdego wariantu wypełnienia skrzydła)	45,00 (55,35)
felc 20 mm	60,00 (73,80)

WYPOSAŻENIE

- czarny Iacobel o ryflowanej poziomej strukturze o szer. 55 mm w modelu ASTORIA 01 lub o szer. 160 mm w modelach ASTORIA 02 i ASTORIA 03
- zamek wpuszczany na klucz (możliwość zmiany na zamek z blokadą, na wkładkę patentową lub bez dolnego otworu)
- zawiasy czopowe wkręcane BRILLIANT w kolorze czarnym, 2 szt. (3 szt. w skrzydle drzwiowym „90”). Możliwość zmiany koloru na inny dostępny, bez dopłaty. Zawiasy dwubolcowe w kolorze nikiel w skrzydle drzwiowym wypełnionym płytą pełną (wymagane 3 szt.)

OPCJE

ogranicznik kąta otwarcia (dot. szer. S2 w mm od: 720 do 1110)	650,00 (799,50)
uszczelka opadająca	99,00 (121,77)
zawiasy regulowane w trzech płaszczyznach 3D (dostępne w komplecie z ościeżnicą wyposażoną w zawiasy 3D: stała drewniana lub stała MDF)	40,00 (49,20)
podcięcie wentylacyjne	30,00 (36,90)
tuleje wentylacyjne z tworzywa, kwadratowe, w kolorach: czarny mat, biały, złoty, satyna chrom lub chrom (szt.), dostępne tylko dla typu 01 w szerokości min. „70”	16,00 (19,68)
tuleje wentylacyjne metalowe, okrągłe lub kwadratowe, w kolorze nikiel lub brąz (szt.), dostępne tylko dla typu 01 w szerokości min. „70”	30,00 (36,90)

WARIANTY OŚCIEŻNIC

- stała: MDF (s. 189)
- regulowana: DIN (s. 196)

DOSTĘPNE KOLORY:

GRUPA PP

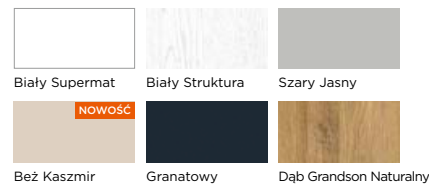

GRUPA CPL

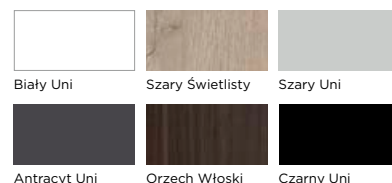

GRUPA CLPL

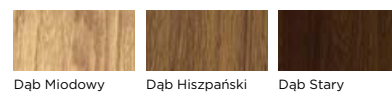

GRUPA FF

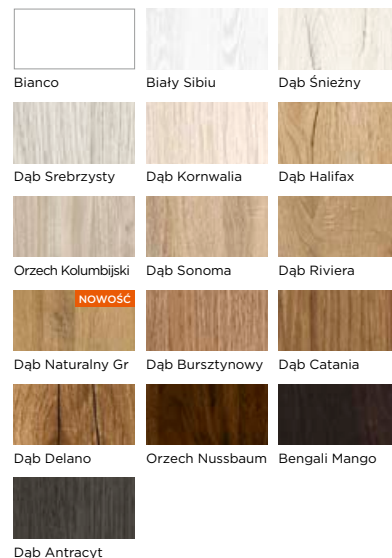

Rysunki techniczne z wymiarami znajdują się w dziale informacji technicznych na str. 222.

BASIC ASTORIA MIRROR

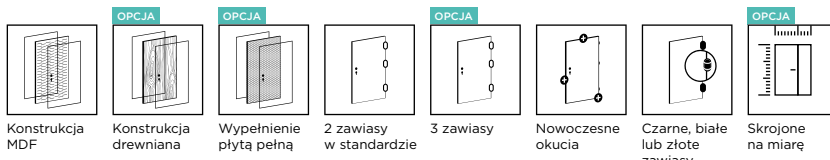

BASIC ASTORIA MIRROR 02, CPL Szary Uni, ościeżnica CPL Białe Uni

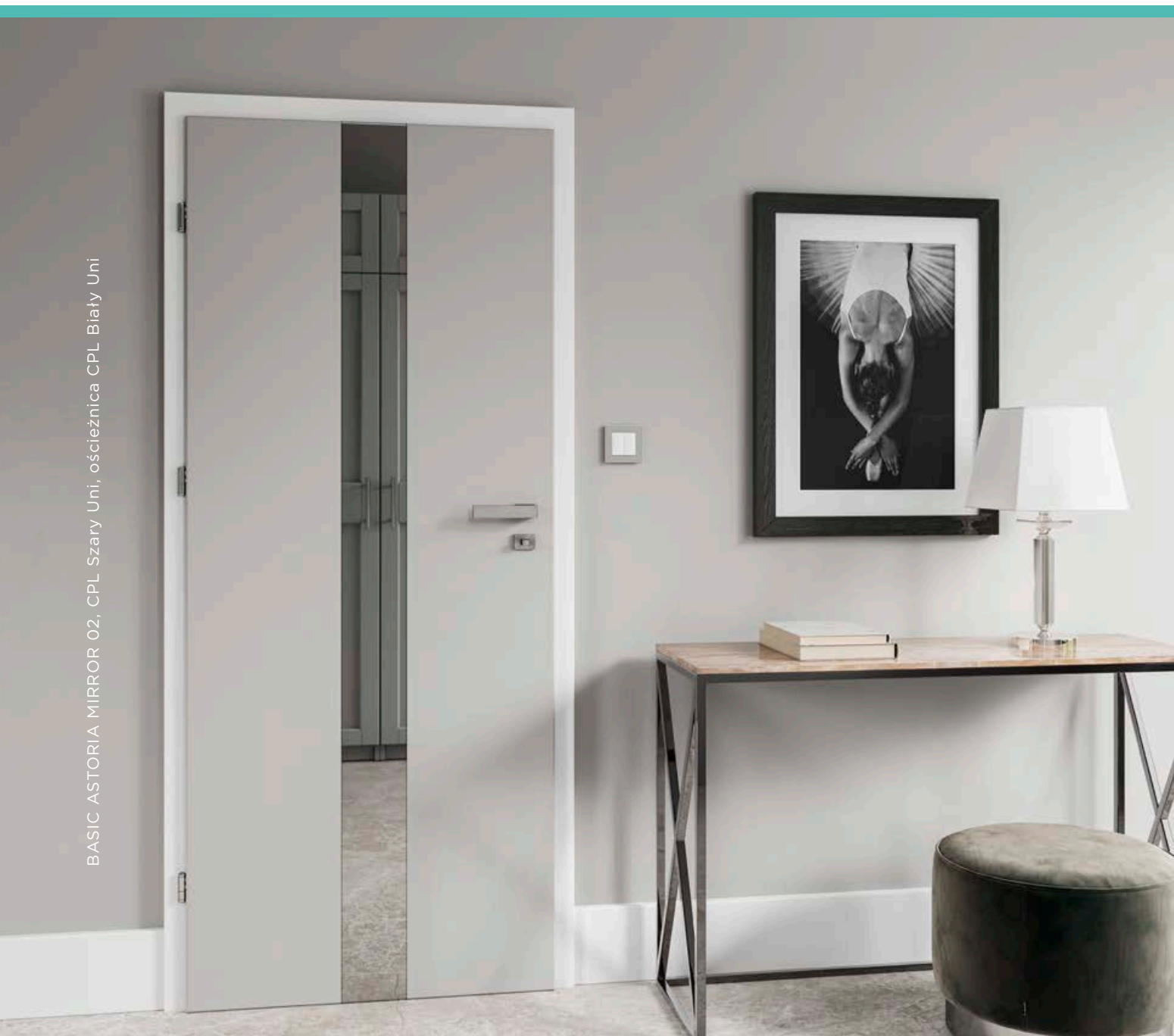

KOLOR: CPL Szary Uni

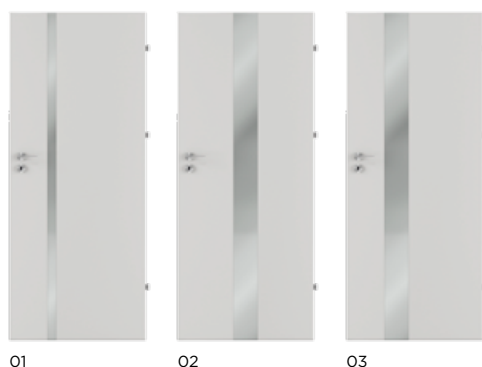

CENNIK w zł netto (brutto)

Grupa kolorystyczna	Szklenie	Typ 01	Typ 02, Typ 03
PP i CPL	Lustro grafitowe	810,00 (996,30)	1080,00 (1328,40)
CLPL		790,00 (971,70)	1060,00 (1303,80)
FF		700,00 (861,00)	940,00 (1156,20)

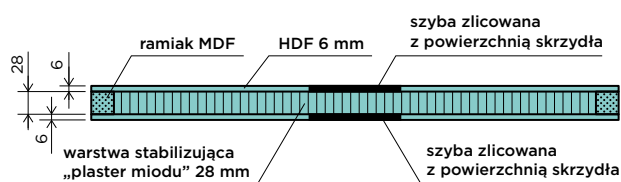

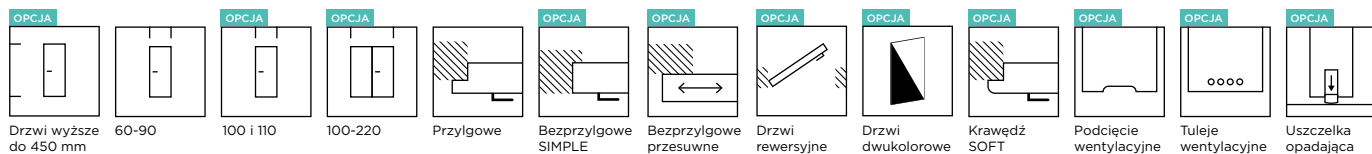

DOSTĘPNE SZEROKOŚCI

- system przylgowy S2 w mm: „60”=644, „70”=744, „80”=844, „90”=944
- system bezprzylgowy SIMPLE S2 w mm: „60”=618, „70”=718, „80”=818, „90”=918

OPCJE

szerokość „100” i „110”	50,00 (61,50)
węższe do 5 mm	70,00 (86,10)
węższe powyżej 5 mm	95,00 (116,85)
szersze	95,00 (116,85)

DOSTĘPNE WYSOKOŚCI

- system przylgowy H2 w mm: 2030
- system bezprzylgowy SIMPLE H2 w mm: 2017
- ze względów konstrukcyjnych nie można skracać modeli ASTORIA we własnym zakresie

OPCJE

krótsze do 60 mm	50,00 (61,50)
krótsze powyżej 60 mm	60,00 (73,80)
dłuższe do 10 mm	60,00 (73,80)
dłuższe od 11 mm do 450 mm	170,00 (209,10)
dotądowy zawias (wymagany dla skrzydeł drzwiowych: „110”, dłuższych od 110 mm do 450 mm oraz wypełnionych płytą pełną)	20,00 (24,60)
dotądowy zawias w systemie bezprzylgowym SIMPLE (wymagany dla skrzydeł drzwiowych dłuższych od 110 mm do 450 mm oraz wypełnionych płytą pełną)	90,00 (110,70)
dotądowy zawias w drzwiach rewersyjnych (wymagany dla skrzydeł drzwiowych: „110”, dłuższych od 110 mm do 450 mm, oraz wypełnionych płytą pełną)	150,00 (184,50)
zmiana położenia zamka i dolnego zawiasu (zalecana dla drzwi o nietypowej wysokości)	70,00 (86,10)

KONSTRUKCJA

- ramiak MDF (ramiak drewniany dostępny za dopłatą)
- wypełnienie stabilizującą warstwą „plaster miodu” (wypełnienie płytą pełną za dopłatą)
- powierzchnia z płyty HDF o grubości 6 mm (3 mm w przypadku wypełnienia płytą pełną)

OPCJE

ramiak drewniany	50,00 (61,50)
wypełnienie płytą pełną (należy uwzględnić dopłatę za dodatkowy zawias, zmianie ulega grubość płyty HDF na 3 mm)	120,00 (147,60)
skrzydło drzwiowe dwukolorowe w ramach jednej grupy kolorystycznej	50,00%
skrzydło drzwiowe, system CONTRAST	55,00 (67,65)
skrzydło drzwiowe, system CONTRAST ABS (dotyczy drzwi bezprzylgowych w systemie SIMPLE i przesuwym)	70,00 (86,10)
krawędź przylgowa SOFT w kolorze: Biały Uni, Czarny Uni, Dąb Srebrzysty, Dąb Kornwalia, Dąb Halifax, Dąb Riviera, Bengali Mango, Orzech Nussbaum	95,00 (116,85)
skrzydło drzwiowe bezprzylgowe, system SIMPLE	200,00 (246,00)
skrzydło drzwiowe bezprzylgowe, system przesuwny standardowy naścienny, LOFT naścienny oraz chowany w ścianę	50,00 (61,50)
skrzydło drzwiowe bezprzylgowe, system przesuwny MAGIC	100,00 (123,00)
skrzydło drzwiowe rewersyjne	300,00 (369,00)
skrzydło drzwiowe bierne do drzwi dwuskrzydłowych (należy uwzględnić dopłatę za ramiak drewniany)	90,00 (110,70)
wzmocnienie pod samozamykacz nawierzchniowy (wymagane dla każdego wariantu wypełnienia skrzydła)	45,00 (55,35)
felc 20 mm	60,00 (73,80)

WYPOSAŻENIE

- lustro grafitowe o szer. 55 mm w modelu ASTORIA 01 lub o szer. 160 mm w modelach ASTORIA 02 i ASTORIA 03
- zamek wpuszczany na klucz (możliwość zmiany na zamek z blokadą, na wkładkę patentową lub bez dolnego otworu)
- zawiasy czopowe wkręcane BRILLIANT w kolorze nikiel, 2 szt. (3 szt. w skrzydle drzwiowym „90”). Możliwość zmiany koloru na inny dostępny, bez dopłaty. Zawiasy dwubolcowe w kolorze nikiel w skrzydle drzwiowym wypełnionym płytą pełną (wymagane 3 szt.)

OPCJE

ogranicznik kąta otwarcia (dot. szer. S2 w mm od: 720 do 1110)	650,00 (799,50)
uszczelka opadająca	99,00 (121,77)
zawiasy regulowane w trzech płaszczyznach 3D (dostępne w komplecie z ościeżnicą wyposażoną w zawiasy 3D: stała drewniana lub stała MDF)	40,00 (49,20)
podcięcie wentylacyjne	30,00 (36,90)
tuleje wentylacyjne z tworzywa, kwadratowe, w kolorach: czarny mat, biały, złoty, satyna chrom lub chrom (szt.), dostępne tylko dla typu 01 w szerokości min. „70”	16,00 (19,68)
tuleje wentylacyjne metalowe, okrągłe lub kwadratowe, w kolorze nikiel lub brąz (szt.), dostępne tylko dla typu 01 w szerokości min. „70”	30,00 (36,90)

WARIANTY OŚCIEŻNIC

- stała: MDF (s. 189)
- regulowana: DIN (s. 196)

DOSTĘPNE KOLORY:

GRUPA PP

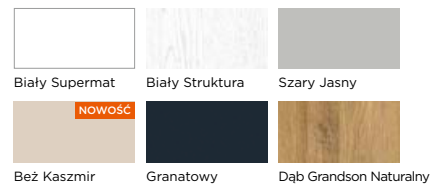

GRUPA CPL

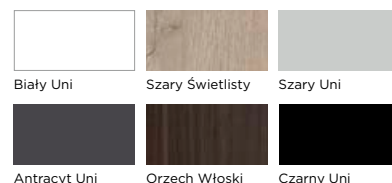

GRUPA CLPL

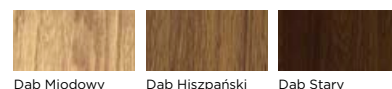

GRUPA FF

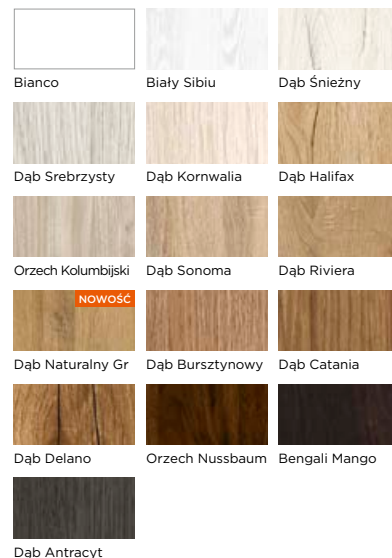

Rysunki techniczne z wymiarami znajdują się w dziale informacji technicznych na str. 222.

BASIC ASTORIA BLACK

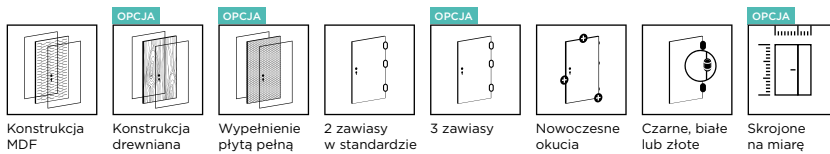

BASIC ASTORIA BLACK 01, FF Bianco, ościeżnica Czarny Uni, obrzeże Czarny Uni



KOLOR: FF Bianco

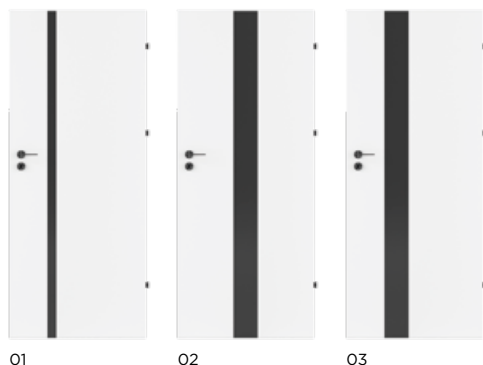

CENNIK w zł netto (brutto)

Grupa kolorystyczna	Szklenie	Typ 01	Typ 02, Typ 03
PP i CPL	Czarny lacobel	720,00 (885,60)	860,00 (1057,80)
CLPL		700,00 (861,00)	840,00 (1033,20)
FF		590,00 (725,70)	740,00 (910,20)

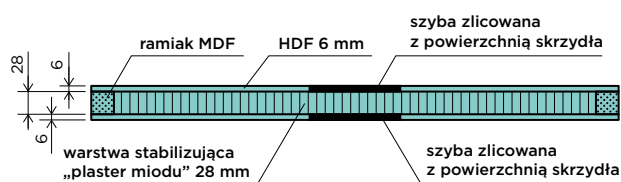



DOSTĘPNE SZEROKOŚCI

- system przylgowy S2 w mm: „60”=644, „70”=744, „80”=844, „90”=944
- system bezprzylgowy SIMPLE S2 w mm: „60”=618, „70”=718, „80”=818, „90”=918

OPCJE

szerokość „100” i „110”	50,00 (61,50)
węższe do 5 mm	70,00 (86,10)
węższe powyżej 5 mm	95,00 (116,85)
szersze	95,00 (116,85)

DOSTĘPNE WYSOKOŚCI

- system przylgowy H2 w mm: 2030
- system bezprzylgowy SIMPLE H2 w mm: 2017
- ze względów konstrukcyjnych nie można skracać modeli ASTORIA we własnym zakresie

OPCJE

krótsze do 60 mm	50,00 (61,50)
krótsze powyżej 60 mm	60,00 (73,80)
dłuższe do 10 mm	60,00 (73,80)
dłuższe od 11 mm do 450 mm	170,00 (209,10)
dotądki zawias (wymagany dla skrzydeł drzwiowych: „110”, dłuższych od 110 mm do 450 mm oraz wypełnionych płytą pełną)	20,00 (24,60)
dotądki zawias w systemie bezprzylgowym SIMPLE (wymagany dla skrzydeł drzwiowych dłuższych od 110 mm do 450 mm oraz wypełnionych płytą pełną)	90,00 (110,70)
dotądki zawias w drzwiach rewersyjnych (wymagany dla skrzydeł drzwiowych: „110”, dłuższych od 110 mm do 450 mm, oraz wypełnionych płytą pełną)	150,00 (184,50)
zmiana położenia zamka i dolnego zawiasu (zalecana dla drzwi o nietypowej wysokości)	70,00 (86,10)

KONSTRUKCJA

- ramiak MDF (ramiak drewniany dostępny za dopłatą)
- wypełnienie stabilizującą warstwą „plaster miodu” (wypełnienie płytą pełną za dopłatą)
- powierzchnia z płyty HDF o grubości 6 mm (3 mm w przypadku wypełnienia płytą pełną)

OPCJE

ramiak drewniany	50,00 (61,50)
wypełnienie płytą pełną (należy uwzględnić dopłatę za dodatkowy zawias, zmianie ulega grubość płyty HDF na 3 mm)	120,00 (147,60)
skrzydło drzwiowe dwukolorowe w ramach jednej grupy kolorystycznej	50,00%
skrzydło drzwiowe, system CONTRAST	55,00 (67,65)
skrzydło drzwiowe, system CONTRAST ABS (dotyczy drzwi bezprzylgowych w systemie SIMPLE i przesuwnym)	70,00 (86,10)
krawędź przylgowa SOFT w kolorze: Biały Uni, Czarny Uni, Dąb Srebrzysty, Dąb Kornwallia, Dąb Halifax, Dąb Riviera, Bengali Mango, Orzech Nussbaum	95,00 (116,85)
skrzydło drzwiowe bezprzylgowe, system SIMPLE	200,00 (246,00)
skrzydło drzwiowe bezprzylgowe, system przesuwny standardowy naścienny, LOFT naścienny oraz chowany w ścianę	50,00 (61,50)
skrzydło drzwiowe bezprzylgowe, system przesuwny MAGIC	100,00 (123,00)
skrzydło drzwiowe rewersyjne	300,00 (369,00)
skrzydło drzwiowe bierne do drzwi dwuskrzydłowych (należy uwzględnić dopłatę za ramiak drewniany)	90,00 (110,70)
wzmocnienie pod samozamykacz nawierzchniowy (wymagane dla każdego wariantu wypełnienia skrzydła)	45,00 (55,35)
felc 20 mm	60,00 (73,80)

WYPOSAŻENIE

- czarny Jacobel o szer. 55 mm w modelu ASTORIA 01 lub o szer. 160 mm w modelach ASTORIA 02 i ASTORIA 03
- zamek wpuszczany na klucz (możliwość zmiany na zamek z blokadą, na wkładkę patentową lub bez dolnego otworu)
- zawiasy czopowe wkręcane BRILLIANT w kolorze czarnym, 2 szt. (3 szt. w skrzydle drzwiowym „90”). Możliwość zmiany koloru na inny dostępny, bez dopłaty. Zawiasy dwubolcowe w kolorze nikiel w skrzydle drzwiowym wypełnionym płytą pełną (wymagane 3 szt.)

OPCJE

ogranicznik kąta otwarcia (dot. szer. S2 w mm od: 720 do 1110)	650,00 (799,50)
uszczelka opadająca	99,00 (121,77)
zawiasy regulowane w trzech płaszczyznach 3D (dostępne w komplecie z ościeżnicą wyposażoną w zawiasy 3D: stała drewniana lub stała MDF)	40,00 (49,20)
podcięcie wentylacyjne	30,00 (36,90)
tuleje wentylacyjne z tworzywa, kwadratowe, w kolorach: czarny mat, biały, złoty, satyna chrom lub chrom (szt.), dostępne tylko dla typu 01 w szerokości min. „70”	16,00 (19,68)
tuleje wentylacyjne metalowe, okrągłe lub kwadratowe, w kolorze nikiel lub brąz (szt.), dostępne tylko dla typu 01 w szerokości min. „70”	30,00 (36,90)

WARIANTY OŚCIEŻNIC

- stała: MDF (s. 189)
- regulowana: DIN (s. 196)

DOSTĘPNE KOLORY:

GRUPA PP

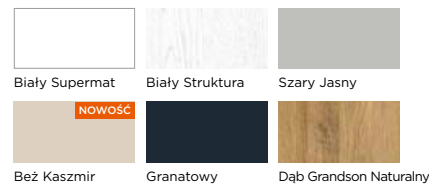

GRUPA CPL

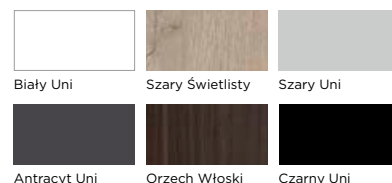

GRUPA CLPL

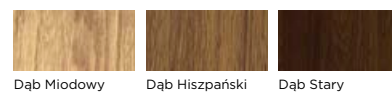

GRUPA FF

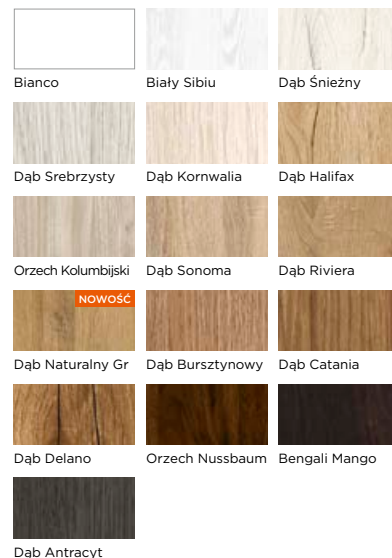

Rysunki techniczne z wymiarami znajdują się w dziale informacji technicznych na str. 222.

BASIC ASTORIA GOLD

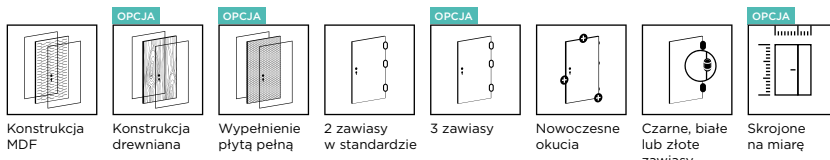

BASIC ASTORIA GOLD 01, FF Bengali Mango

KOLOR: FF Bengali Mango



01

02

03

CENNIK w zł netto (brutto)

Grupa kolorystyczna	Szklenie	Typ 01	Typ 02, Typ 03
PP i CPL	Złoty lacobel	940,00 (1156,20)	1450,00 (1783,50)
CLPL		930,00 (1143,90)	1440,00 (1771,20)
FF		840,00 (1033,20)	1340,00 (1648,20)

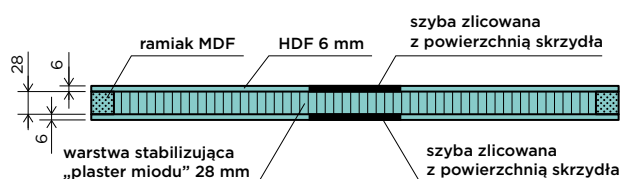



DOSTĘPNE SZEROKOŚCI

- system przylgowy S2 w mm: „60”=644, „70”=744, „80”=844, „90”=944
- system bezprzylgowy SIMPLE S2 w mm: „60”=618, „70”=718, „80”=818, „90”=918

OPCJE

szerokość „100” i „110”	50,00 (61,50)
węższe do 5 mm	70,00 (86,10)
węższe powyżej 5 mm	95,00 (116,85)
szersze	95,00 (116,85)

DOSTĘPNE WYSOKOŚCI

- system przylgowy H2 w mm: 2030
- system bezprzylgowy SIMPLE H2 w mm: 2017
- ze względów konstrukcyjnych nie można skracać modeli ASTORIA we własnym zakresie

OPCJE

krótsze do 60 mm	50,00 (61,50)
krótsze powyżej 60 mm	60,00 (73,80)
dłuższe do 10 mm	60,00 (73,80)
dłuższe od 11 mm do 450 mm	170,00 (209,10)
dotądki zawias (wymagany dla skrzydeł drzwiowych: „110”, dłuższych od 110 mm do 450 mm oraz wypełnionych płytą pełną)	20,00 (24,60)
dotądki zawias w systemie bezprzylgowym SIMPLE (wymagany dla skrzydeł drzwiowych dłuższych od 110 mm do 450 mm oraz wypełnionych płytą pełną)	90,00 (110,70)
dotądki zawias w drzwiach rewersyjnych (wymagany dla skrzydeł drzwiowych: „110”, dłuższych od 110 mm do 450 mm, oraz wypełnionych płytą pełną)	150,00 (184,50)
zmiana położenia zamka i dolnego zawiasu (zalecana dla drzwi o nietypowej wysokości)	70,00 (86,10)

KONSTRUKCJA

- ramiak MDF (ramiak drewniany dostępny za dopłatą)
- wypełnienie stabilizującą warstwą „plaster miodu” (wypełnienie płytą pełną za dopłatą)
- powierzchnia z płyty HDF o grubości 6 mm (3 mm w przypadku wypełnienia płytą pełną)

OPCJE

ramiak drewniany	50,00 (61,50)
wypełnienie płytą pełną (należy uwzględnić dopłatę za dodatkowy zawias, zmianie ulega grubość płyty HDF na 3 mm)	120,00 (147,60)
skrzydło drzwiowe dwukolorowe w ramach jednej grupy kolorystycznej	50,00%
skrzydło drzwiowe, system CONTRAST	55,00 (67,65)
skrzydło drzwiowe, system CONTRAST ABS (dotyczy drzwi bezprzylgowych w systemie SIMPLE i przesuwnym)	70,00 (86,10)
krawędź przylgowa SOFT w kolorze: Biały Uni, Czarny Uni, Dąb Srebrzysty, Dąb Kornwallia, Dąb Halifax, Dąb Riviera, Bengali Mango, Orzech Nussbaum	95,00 (116,85)
skrzydło drzwiowe bezprzylgowe, system SIMPLE	200,00 (246,00)
skrzydło drzwiowe bezprzylgowe, system przesuwny standardowy naścienny, LOFT naścienny oraz chowany w ścianę	50,00 (61,50)
skrzydło drzwiowe bezprzylgowe, system przesuwny MAGIC	100,00 (123,00)
skrzydło drzwiowe rewersyjne	300,00 (369,00)
skrzydło drzwiowe bierne do drzwi dwuskrzydłowych (należy uwzględnić dopłatę za ramiak drewniany)	90,00 (110,70)
wzmocnienie pod samozamykacz nawierzchniowy (wymagane dla każdego wariantu wypełnienia skrzydła)	45,00 (55,35)
felc 20 mm	60,00 (73,80)

WYPOSAŻENIE

- złoty Iacobel o szer. 55 mm w modelu ASTORIA 01 lub o szer. 160 mm w modelach ASTORIA 02 i ASTORIA 03
- zamek wpuszczany na klucz (możliwość zmiany na zamek z blokadą, na wkładkę patentową lub bez dolnego otworu)
- zawiasy czopowe wkręcane BRILLIANT w kolorze złotym, 2 szt. (3 szt. w skrzydle drzwiowym „90”). Możliwość zmiany koloru na inny dostępny, bez dopłaty. Zawiasy dwubolcowe w kolorze nikiel w skrzydle drzwiowym wypełnionym płytą pełną (wymagane 3 szt.)

OPCJE

ogranicznik kąta otwarcia (dot. szer. S2 w mm od: 720 do 1110)	650,00 (799,50)
uszczelka opadająca	99,00 (121,77)
zawiasy regulowane w trzech płaszczyznach 3D (dostępne w komplecie z ościeżnicą wyposażoną w zawiasy 3D: stała drewniana lub stała MDF)	40,00 (49,20)
podcięcie wentylacyjne	30,00 (36,90)
tuleje wentylacyjne z tworzywa, kwadratowe, w kolorach: czarny mat, biały, złoty, satyna chrom lub chrom (szt.), dostępne tylko dla typu 01 w szerokości min. „70”	16,00 (19,68)
tuleje wentylacyjne metalowe, okrągłe lub kwadratowe, w kolorze nikiel lub brąz (szt.), dostępne tylko dla typu 01 w szerokości min. „70”	30,00 (36,90)

WARIANTY OŚCIEŻNIC

- stała: MDF (s. 189)
- regulowana: DIN (s. 196)

DOSTĘPNE KOLORY:

GRUPA PP

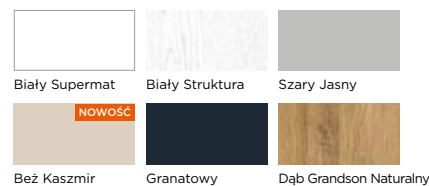

GRUPA CPL

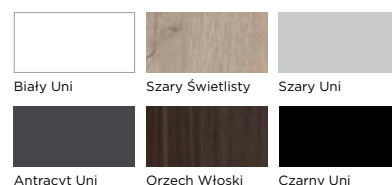

GRUPA CLPL

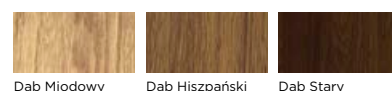

GRUPA FF

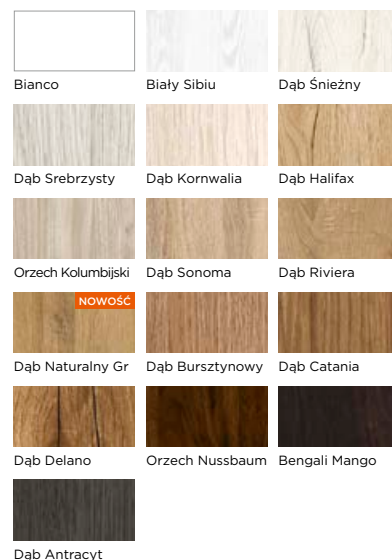

Rysunki techniczne z wymiarami znajdują się w dziale informacji technicznych na str. 222.



BASIC ASTORIA WHITE

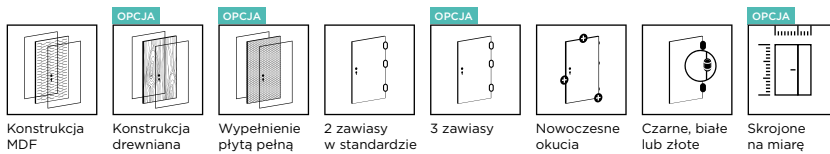

BASIC ASTORIA WHITE 01, CPL Białą Uni



KOLOR: CPL Białą Uni

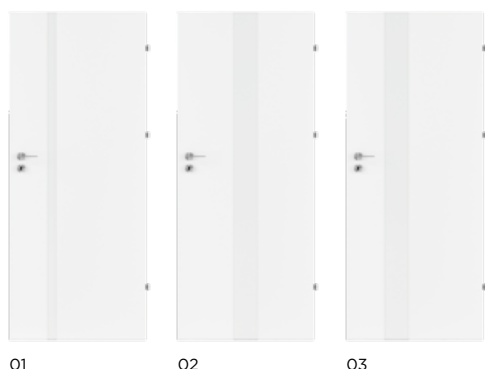

CENNIK w zł netto (brutto)

Grupa kolorystyczna	Szklenie	Typ 01	Typ 02, Typ 03
PP i CPL	Biały lacobel	810,00 (996,30)	1080,00 (1328,40)
CLPL		790,00 (971,70)	1060,00 (1303,80)
FF		700,00 (861,00)	940,00 (1156,20)

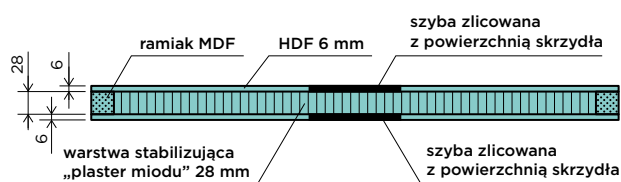



DOSTĘPNE SZEROKOŚCI

- system przylgowy S2 w mm: „60”=644, „70”=744, „80”=844, „90”=944
- system bezprzylgowy SIMPLE S2 w mm: „60”=618, „70”=718, „80”=818, „90”=918

OPCJE

szerokość „100” i „110”	50,00 (61,50)
węższe do 5 mm	70,00 (86,10)
węższe powyżej 5 mm	95,00 (116,85)
szersze	95,00 (116,85)

DOSTĘPNE WYSOKOŚCI

- system przylgowy H2 w mm: 2030
- system bezprzylgowy SIMPLE H2 w mm: 2017
- ze względów konstrukcyjnych nie można skracać modeli ASTORIA we własnym zakresie

OPCJE

krótsze do 60 mm	50,00 (61,50)
krótsze powyżej 60 mm	60,00 (73,80)
dłuższe do 10 mm	60,00 (73,80)
dłuższe od 11 mm do 450 mm	170,00 (209,10)
dotądki zawias (wymagany dla skrzydeł drzwiowych: „110”, dłuższych od 110 mm do 450 mm oraz wypełnionych płytą pełną)	20,00 (24,60)
dotądki zawias w systemie bezprzylgowym SIMPLE (wymagany dla skrzydeł drzwiowych dłuższych od 110 mm do 450 mm oraz wypełnionych płytą pełną)	90,00 (110,70)
dotądki zawias w drzwiach rewersyjnych (wymagany dla skrzydeł drzwiowych: „110”, dłuższych od 110 mm do 450 mm, oraz wypełnionych płytą pełną)	150,00 (184,50)
zmiana położenia zamka i dolnego zawiasu (zalecana dla drzwi o nietypowej wysokości)	70,00 (86,10)

KONSTRUKCJA

- ramiak MDF (ramiak drewniany dostępny za dopłatą)
- wypełnienie stabilizującą warstwą „plaster miodu” (wypełnienie płytą pełną za dopłatą)
- powierzchnia z płyty HDF o grubości 6 mm (3 mm w przypadku wypełnienia płytą pełną)

OPCJE

ramiak drewniany	50,00 (61,50)
wypełnienie płytą pełną (należy uwzględnić dopłatę za dodatkowy zawias, zmianie ulega grubość płyty HDF na 3 mm)	120,00 (147,60)
skrzydło drzwiowe dwukolorowe w ramach jednej grupy kolorystycznej	50,00%
skrzydło drzwiowe, system CONTRAST	55,00 (67,65)
skrzydło drzwiowe, system CONTRAST ABS (dotyczy drzwi bezprzylgowych w systemie SIMPLE i przesuwnym)	70,00 (86,10)
krawędź przylgowa SOFT w kolorze: Biały Uni, Czarny Uni, Dąb Srebrzysty, Dąb Kornwallia, Dąb Halifax, Dąb Riviera, Bengali Mango, Orzech Nussbaum	95,00 (116,85)
skrzydło drzwiowe bezprzylgowe, system SIMPLE	200,00 (246,00)
skrzydło drzwiowe bezprzylgowe, system przesuwny standardowy naścienny, LOFT naścienny oraz chowany w ścianę	50,00 (61,50)
skrzydło drzwiowe bezprzylgowe, system przesuwny MAGIC	100,00 (123,00)
skrzydło drzwiowe rewersyjne	300,00 (369,00)
skrzydło drzwiowe bierne do drzwi dwuskrzydłowych (należy uwzględnić dopłatę za ramiak drewniany)	90,00 (110,70)
wzmocnienie pod samozamykacz nawierzchniowy (wymagane dla każdego wariantu wypełnienia skrzydła)	45,00 (55,35)
felc 20 mm	60,00 (73,80)

WYPOSAŻENIE

- biały lacobel o szer. 55 mm w modelu ASTORIA 01 lub o szer. 160 mm w modelach ASTORIA 02 i ASTORIA 03
- zamek wpuszczany na klucz (możliwość zmiany na zamek z blokadą, na wkładkę patentową lub bez dolnego otworu)
- zawiasy czopowe wkręcane BRILLIANT w kolorze białym, 2 szt. (3 szt. w skrzydle drzwiowym „90”). Możliwość zmiany koloru na inny dostępny, bez dopłaty. Zawiasy dwubolcowe w kolorze nikiel w skrzydle drzwiowym wypełnionym płytą pełną (wymagane 3 szt.)

OPCJE

ogranicznik kąta otwarcia (dot. szer. S2 w mm od: 720 do 1110)	650,00 (799,50)
uszczelka opadająca	99,00 (121,77)
zawiasy regulowane w trzech płaszczyznach 3D (dostępne w komplecie z ościeżnicą wyposażoną w zawiasy 3D: stała drewniana lub stała MDF)	40,00 (49,20)
podcięcie wentylacyjne	30,00 (36,90)
tuleje wentylacyjne z tworzywa, kwadratowe, w kolorach: czarny mat, biały, złoty, satyna chrom lub chrom (szt.), dostępne tylko dla typu 01 w szerokości min. „70”	16,00 (19,68)
tuleje wentylacyjne metalowe, okrągłe lub kwadratowe, w kolorze nikiel lub brąz (szt.), dostępne tylko dla typu 01 w szerokości min. „70”	30,00 (36,90)

WARIANTY OŚCIEŻNIC

- stała: MDF (s. 189)
- regulowana: DIN (s. 196)

DOSTĘPNE KOLORY:

GRUPA PP

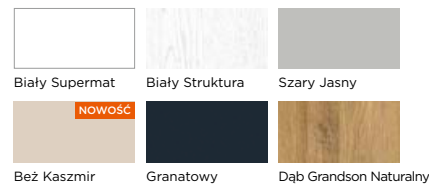

GRUPA CPL

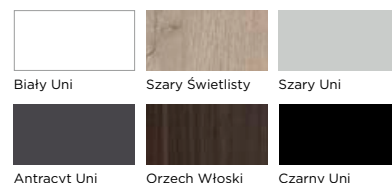

GRUPA CLPL

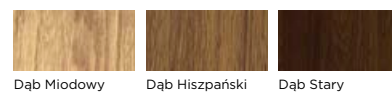

GRUPA FF

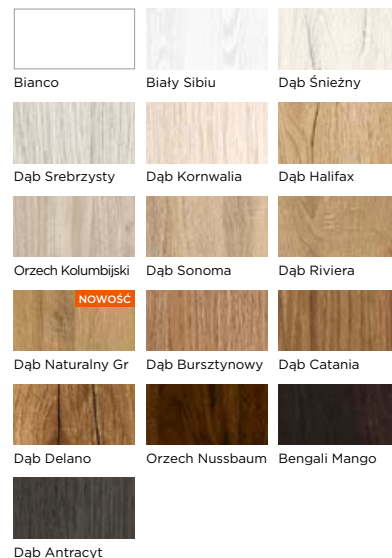

Rysunki techniczne z wymiarami znajdują się w dziale informacji technicznych na str. 222.

CECHY WSPÓLNE KOLEKCJI BASIC

DOSTĘPNE SZEROKOŚCI

- system przylgowy S2 w mm: „60”=644, „70”=744, „80”=844 mm, „90”=944
- system bezprzylgowy SIMPLE S2 w mm: „60”=618, „70”=718, „80”=818, „90”=918
- minimalna szerokość skrzydła S2 w mm: 610 (węższe dostępne w ramach modelu STANDARD 01, str. 114)

OPCJE

szerokość „100” i „110”	50,00 (61,50)
węższe do 5 mm	70,00 (86,10)
węższe powyżej 5 mm	95,00 (116,85)
szersze	95,00 (116,85)

DOSTĘPNE WYSOKOŚCI

- system przylgowy H2 w mm: 2030
- system bezprzylgowy SIMPLE H2 w mm: 2017

OPCJE

krótsze do 60 mm	50,00 (61,50)
krótsze powyżej 60 mm	60,00 (73,80)
dłuższe do 10 mm	60,00 (73,80)
dłuższe od 11 mm do 450 mm (w grupie kolorystycznej LAK maksymalna wysokość skrzydła 2040 mm)	170,00 (209,10)

Sposób wykończenia oraz konstrukcja skrzydła drzwiowego dopuszczają korektę długości we własnym zakresie poprzez podcięcie od dołu, jednak nie więcej niż 60 mm w przypadku skrzydeł drzwiowych na konstrukcji drewnianej i 30 mm w przypadku skrzydeł drzwiowych na konstrukcji z MDF. Nie można skracać we własnym zakresie drzwi dwuskrzydłowych oraz bezprzylgowych do systemów przesuwnych.

dotądowy zawias (wymagany dla skrzydeł drzwiowych: „110”, dłuższych od 110 mm do 450 mm, oraz wypełnionych płytą pełną)	20,00 (24,60)
dotądowy zawias w systemie bezprzylgowym SIMPLE (wymagany dla skrzydeł drzwiowych: „110”, dłuższych od 110 mm do 450 mm, oraz wypełnionych płytą pełną)	90,00 (110,70)
dotądowy zawias w drzwiach rewersyjnych (wymagany dla skrzydeł drzwiowych: „110”, dłuższych od 110 mm do 450 mm, oraz wypełnionych płytą pełną)	150,00 (184,50)
zmiana położenia zamka i dolnego zawiasu (zalecana dla drzwi o nietypowej wysokości)	70,00 (86,10)



CECHY WSPÓLNE KOLEKCJI BASIC

KONSTRUKCJA

- ramiak MDF (ramiak drewniany dostępny za dopłatą)
- wypełnienie: stabilizująca warstwa „plaster miodu”
- powierzchnia z płyty HDF o grubości 3 mm

OPCJE

ramiak drewniany	50,00 (61,50)
wypełnienie płytą pełną (należy uwzględnić dopłatę za dodatkowy zawias)	120,00 (147,60)
skrzydło drzwiowe dwukolorowe w ramach jednej grupy kolorystycznej	50,00%
skrzydło drzwiowe, system CONTRAST	55,00 (67,65)
skrzydło drzwiowe, system CONTRAST ABS (dotyczy drzwi bezprzylgowych w systemie SIMPLE i przesuwne)	70,00 (86,10)
krawędź przylgowa SOFT w kolorze: Biały Uni, Czarny Uni, Dąb Srebrzysty, Dąb Kornwalia, Dąb Halifax, Dąb Riviera, Bengali Mango, Orzech Nussbaum	95,00 (116,85)
skrzydło drzwiowe bezprzylgowe, system SIMPLE	200,00 (246,00)
skrzydło drzwiowe bezprzylgowe, system przesuwne standardowy naścienny, LOFT naścienny oraz chowany w ścianę (model PRESTON nie występuje jako drzwi przesuwne w kasecie z uwagi na grubość listew przyszybowych)	50,00 (61,50)
skrzydło drzwiowe bezprzylgowe, system przesuwne MAGIC	100,00 (123,00)
skrzydło drzwiowe rewersyjne	300,00 (369,00)
skrzydło drzwiowe bierne do drzwi dwuskrzydłowych (dla wersji szklonej min. szerokość S2 w mm = 610, węższe dostępne wyłącznie w wersji STANDARD 01, należy uwzględnić dopłatę za ramiak drewniany)	90,00 (110,70)
skrzydło drzwiowe bierne do drzwi dwuskrzydłowych, szerokość S2 w mm: 244-610 (wyłącznie w wersji STANDARD 01, należy uwzględnić dopłatę za ramiak drewniany)	185,00 (227,55)
wzmocnienie pod samozamykacz nawierzchniowy (wymagane dla każdego wariantu wypełnienia skrzydła)	45,00 (55,35)
felc 20 mm	60,00 (73,80)

WYPOSAŻENIE

- szymba: Satin deco grub. 4 mm, w modelu CLASSIC szyba Kora biała, w modelu MADRYT i MACADI-3 szyba Satin macadi, w modelu SAPPORO szyba Satin Sapporo
- zamek wpuszczany na klucz (możliwość zmiany na zamek z blokadą, na wkładkę patentową lub bez dolnego otworu)
- zawiasy czopowe wkręcane, 2 szt. (3 szt. w skrzydle drzwiowym „90”, „100” i „110”) w kolorze cynk biały dla grup kolorystycznych FF i LAK oraz nikiel dla pozostałych grup kolorystycznych.

wypełnienie: „plaster miodu”	wypełnienie: płyta pełna	OPCJA
„60”-„80” 2 szt.	„60”-„90” 3 szt.	OPCJA
„90”-„110” 3 szt.	„100”-„110” 4 szt.	OPCJA

OPCJE

ogranicznik kąta otwarcia (dot. szer. S2 w mm od: 720 do 1110)	650,00 (799,50)
uszczelka opadająca	99,00 (121,77)
podcięcie wentylacyjne	30,00 (36,90)
tuleje wentylacyjne metalowe, okrągłe lub kwadratowe, w kolorze nikiel lub brąz (szt.)	30,00 (36,90)
tuleje wentylacyjne z tworzywa, kwadratowe, w kolorach: czarny mat, biały, złoty, satyna chrom lub chrom (szt.)	16,00 (19,68)
tuleje wentylacyjne z tworzywa, okrągłe, szeroka paleta kolorów (kpl.)	20,00 (24,60)
kratka wentylacyjna z tworzywa w wybranym kolorze: biały, srebrny mat, szary, dąb, orzech	60,00 (73,80)
kratka wentylacyjna ze stali nierdzewnej w kolorze inox lub czarny	299,00 (367,77)

WARIANTY OŚCIEŻNIC

- stała: drewniana (s. 188) i MDF (s. 189)
- regulowana: DIN (s. 196), DUALE (s. 198), ZOS (s. 192)
- stalowa: stała (s. 202), kątowa - duża (s. 202), regulowana (s. 203)

DOSTĘPNE KOLORY:

GRUPA CPL

Nie dotyczy modelu CARSON



GRUPA FF

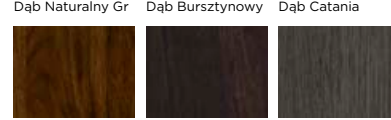
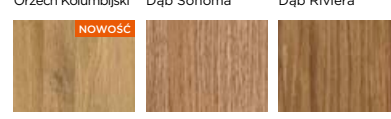
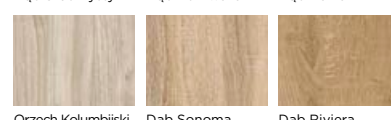
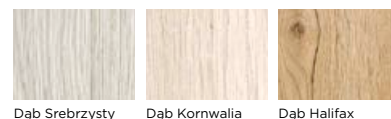

GRUPA LAK

Maksymalna wysokość skrzydła 2040 mm

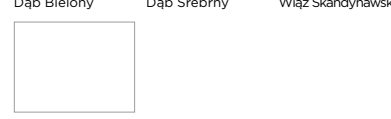
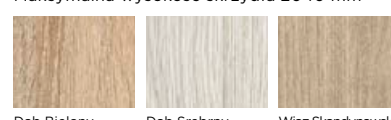

Biały dostępny dla skrzydła Classic

CENNA INFORMACJA

Maksymalna wysokość skrzydła w grupie kolorystycznej LAK to 2040 mm.



Rysunki techniczne z wymiarami znajdują się w dziale informacji technicznych na str. 222.



BASIC PRESTON

Opis oraz tabela dopłat kolekcji BASIC znajduje się na str. 126-127.



BASIC PRESTON 01, FF Dąb Kornwalia

PRESTON 01, FF Dąb Kornwalia

DOSTĘPNE KOLORY:

GRUPA CPL

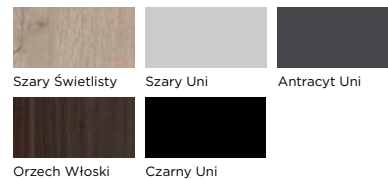

GRUPA CLPL

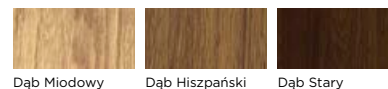

GRUPA FF

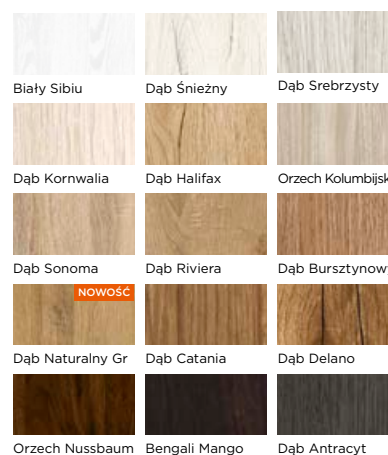

01 02 03 04 05 06 07 08 Elegancka listwa przyszybowa

CENNIK w zł netto (brutto)

Grupa kolorystyczna	Szklenie	Cena w zł netto (brutto)
CPL		710,00 (873,30)
CLPL	Satin Deco	700,00 (861,00)
FF		610,00 (750,30)

DOPLATA ZA ZMIANĘ SZKLENIA

Szklenie	Typ 02	Typ 04	Typ 05	Typ 07	Typ 08
Lacomał, Satin lines lub Visiosun	253,00 (311,19)	173,00 (212,79)	248,00 (305,04)	75,00 (92,25)	248,00 (305,04)
VSG 2.2.1 Satyna	360,00 (442,80)	220,00 (270,60)	340,00 (418,20)	120,00 (147,60)	340,00 (418,20)

Model PRESTON nie występuje jako drzwi przesuwne w kasie z uwagi na grubość listew przyszybowych.



OPASKA DIN PLUS CLASS

Do drzwi PRESTON polecamy zastosowanie opaski DIN PLUS CLASS, która kształtem nawiązuje do listwy przyszybowej modelu PRESTON. Patrz str. 200.

BASIC MANHATTAN



MANHATTAN 4/4
FF Dąb Halifax



0/4

1/4

2/4

3/4

4/4

CENNIK w zł netto (brutto)

Grupa kolorystyczna	Szklenie	Cena w zł netto (brutto)
CPL	w standardzie: Satin deco	705,00 (867,15)
FF	jako opcja bez dopłat:	612,00 (752,76)
LAK	Chinchila lub Przezroczysta	546,00 (671,58)

DOPEŁATA ZA ZMIANĘ SZKLENIA

Szklenie	Typ 1/4	Typ 2/4	Typ 3/4	Typ 4/4
Lacomat lub Satin lines	58,00 (71,34)	116,00 (142,68)	174,00 (214,02)	232,00 (285,36)

BASIC FLAVIO

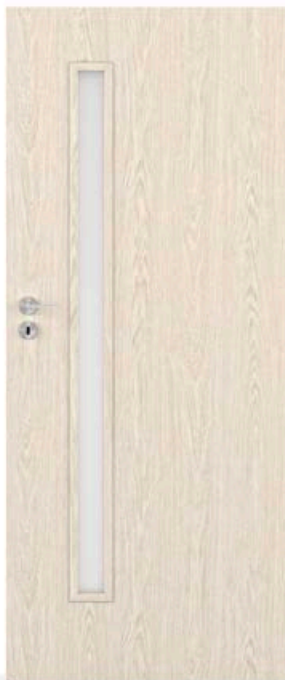

FLAVIO 03
FF Dąb Kornwalia



01

02

03

CENNIK w zł netto (brutto)

Grupa kolorystyczna	Szklenie	Cena w zł netto (brutto)
CPL	w standardzie: Satin deco	520,00 (639,60)
FF	jako opcja bez dopłat:	427,00 (525,21)
LAK	Chinchila lub Przezroczysta	362,00 (445,26)

DOPEŁATA ZA ZMIANĘ SZKLENIA

Szklenie	Typ 02	Typ 03
Lacomat lub Satin lines	23,00 (28,29)	52,00 (63,96)

BASIC BOSTON

Opis, dostępne kolory oraz tabela dopłat kolekcji BASIC znajduje się na str. 126-127.



BOSTON 05
LAK Wiąz Skandynawski



01 02 03 04 05 06

CENNIK w zł netto (brutto)

Grupa kolorystyczna	Szklenie	Cena w zł netto (brutto)
CPL	w standardzie: Satin deco	635,00 (781,05)
FF	jako opcja bez dopłat:	545,00 (670,35)
LAK	Chinchila lub Przezroczysta	480,00 (590,40)

DOPLATA ZA ZMIANĘ SZKLENIA

Szklenie	Typ 03	Typ 04	Typ 05	Typ 06
Lacomat lub Satin lines	32,00 (39,36)	65,00 (79,95)	76,00 (93,48)	152,00 (186,96)

BASIC CLASSIC



CLASSIC 03
LAK Biały



01 02 03



Standardowo skrzydło drzwiowe jest szklone szybą Kora biała.

CENNIK w zł netto (brutto)

Grupa kolorystyczna	Szklenie	Typ 01, 03	Typ 02
CPL	w standardzie: Kora biała	580,00 (713,40)	480,00 (590,40)
FF	jako opcja bez dopłat:	487,00 (599,01)	389,00 (478,47)
LAK	Chinchila lub Przezroczysta	422,00 (519,06)	324,00 (398,52)

DOPLATA ZA ZMIANĘ SZKLENIA

Szklenie	Typ 02	Typ 03
Satin deco	35,00 (43,05)	110,00 (135,30)
Lacomat lub Satin lines	46,00 (56,58)	173,00 (212,79)

BASIC LAMBRO



LAMBRO 5/5
FF Dąb Catania



0/5 1/5 2/5 3/5 4/5 5/5

CENNIK w zł netto (brutto)

Grupa kolorystyczna	Szklenie	Cena w zł netto (brutto)
CPL	w standardzie: Satin deco	570,00 (701,10)
FF	jako opcja bez dopłat:	475,00 (584,25)
LAK	Chinchila lub Przezroczysta	409,00 (503,07)

DOPLATA ZA ZMIANĘ SZKLENIA

Szklenie	Typ 1/5	Typ 2/5	Typ 3/5	Typ 4/5	Typ 5/5
Lacomat lub Satin lines	46,00 (56,58)	92,00 (113,16)	138,00 (169,74)	184,00 (226,32)	230,00 (282,90)

BASIC CENTUR



CENTUR 3/3
FF Dąb Bursztynowy



0/3 1/3v1 1/3v2 2/3 3/3

CENNIK w zł netto (brutto)

Grupa kolorystyczna	Szklenie	Cena w zł netto (brutto)
CPL	w standardzie: Satin deco	513,00 (630,99)
FF	jako opcja bez dopłat:	418,00 (514,14)
LAK	Chinchila lub Przezroczysta	352,00 (432,96)

DOPLATA ZA ZMIANĘ SZKLENIA

Szklenie	Typ 1/3	Typ 2/3	Typ 3/3
Lacomat lub Satin lines	40,00 (49,20)	80,00 (98,40)	120,00 (147,60)

BASIC MEDIOLAN

Opis, dostępne kolory oraz tabela dopłat kolekcji BASIC znajduje się na str. 126-127.

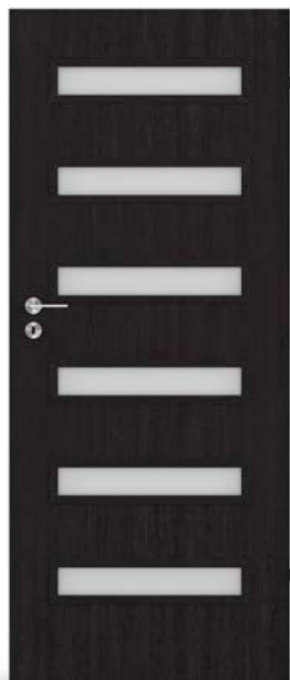

MEDIOLAN 6/6
FF Bengali Mango



0/6 2/6 4/6 6/6

CENNIK w zł netto (brutto)

Grupa kolorystyczna	Szklenie	Cena w zł netto (brutto)
CPL	w standardzie: Satin deco	625,00 (768,75)
FF	jako opcja bez dopłat:	530,00 (651,90)
LAK	Chinchila lub Przezroczysta	464,00 (570,72)

DOPŁATA ZA ZMIANĘ SZKLENIA

Szklenie	Typ 2/6	Typ 4/6	Typ 6/6
Lacomat lub Satin lines	39,00 (47,97)	78,00 (95,94)	117,00 (143,91)

BASIC PESARO



PESARO 5/5
FF Bengali Mango

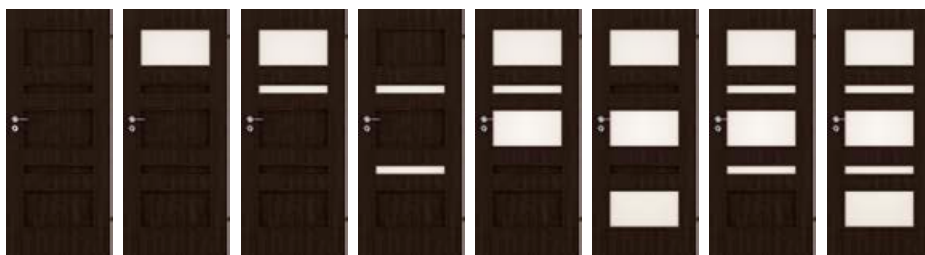

0/5 1/5 2/5 v1 2/5 v2 3/5 v1 3/5 v2 4/5 5/5

CENNIK w zł netto (brutto)

Grupa kolorystyczna	Szklenie	Cena w zł netto (brutto)
CPL	w standardzie: Satin deco	719,00 (884,37)
FF	jako opcja bez dopłat:	624,00 (767,52)
LAK	Chinchila lub Przezroczysta	558,00 (686,34)

DOPŁATA ZA ZMIANĘ SZKLENIA

Szklenie	Typ 1/5	Typ 2/5 v1	Typ 2/5 v2	Typ 3/5 v1	Typ 3/5 v2	Typ 4/5	Typ 5/5
Lacomat lub Satin lines	58,00 (71,34)	77,00 (94,71)	39,00 (47,97)	135,00 (166,05)	173,00 (212,79)	155,00 (190,65)	210,00 (258,30)

BASIC TRIVENTO



TRIVENTO 3/3
LAK Dąb Bielony



0/3 1/3 v1 1/3 v2 2/3 v1 2/3 v2 3/3

CENNIK w zł netto (brutto)

Grupa kolorystyczna	Szklenie	Cena w zł netto (brutto)
CPL	w standardzie: Satin deco	720,00 (885,60)
FF	jako opcja bez dopłat:	625,00 (768,75)
LAK	Chinchila lub Przezroczysta	560,00 (688,80)

DOPŁATA ZA ZMIANĘ SZKLENIA

Szklenie	Typ 1/3 v1	Typ 1/3 v2	Typ 2/3 v1	Typ 2/3 v2	Typ 3/3
Lacomat lub Satin lines	104,00 (127,92)	40,00 (49,20)	145,00 (178,35)	207,00 (254,61)	247,00 (303,81)

BASIC DALLAS



DALLAS 4/4
LAK Dąb Bielony



0/4 1/4 2/4 3/4 4/4

CENNIK w zł netto (brutto)

Grupa kolorystyczna	Szklenie	Cena w zł netto (brutto)
CPL	w standardzie: Satin deco	515,00 (633,45)
FF	jako opcja bez dopłat:	420,00 (516,60)
LAK	Chinchila lub Przezroczysta	356,00 (437,88)

DOPŁATA ZA ZMIANĘ SZKLENIA

Szklenie	Typ 1/4	Typ 2/4	Typ 3/4	Typ 4/4
Lacomat lub Satin lines	18,00 (22,14)	36,00 (44,28)	54,00 (66,42)	72,00 (88,56)

BASIC MADRYT

Opis, dostępne kolory oraz tabela dopłat kolekcji BASIC znajduje się na str. 126-127.



MADRYT 3/3
FF Bengali Mango



0/3 1/3 2/3 3/3



Standardowo skrzydło drzwiowe jest szklone szybą Satin macadi.

CENNIK w zł netto (brutto)

Grupa kolorystyczna	Szklenie	Cena w zł netto (brutto)
CPL	w standardzie: Satin macadi	515,00 (633,45)
FF	jako opcja bez dopłat: Satin deco,	420,00 (516,60)
LAK	Chinchila lub Przezroczysta	355,00 (436,65)

DOPLATA ZA ZMIANĘ SZKLENIA

Szklenie	Typ 1/3	Typ 2/3	Typ 3/3
Lacomat lub Satin lines	32,00 (39,36)	64,00 (78,72)	96,00 (118,08)

BASIC MACADI-3



MACADI-3 3/3
FF Dąb Kornwalia



0/3 1/3 2/3 3/3



Standardowo skrzydło drzwiowe jest szklone szybą Satin macadi.

CENNIK w zł netto (brutto)

Grupa kolorystyczna	Szklenie	Cena w zł netto (brutto)
CPL	w standardzie: Satin macadi	515,00 (633,45)
FF	jako opcja bez dopłat: Satin deco,	420,00 (516,60)
LAK	Chinchila lub Przezroczysta	355,00 (436,65)

DOPLATA ZA ZMIANĘ SZKLENIA

Szklenie	Typ 1/3	Typ 2/3	Typ 3/3
Lacomat lub Satin lines	32,00 (39,36)	64,00 (78,72)	96,00 (118,08)

Model CARSON dostępny w grupie kolorystycznej FF i LAK.

BASIC CARSON



CARSON 04
LAK Dąb Bielony

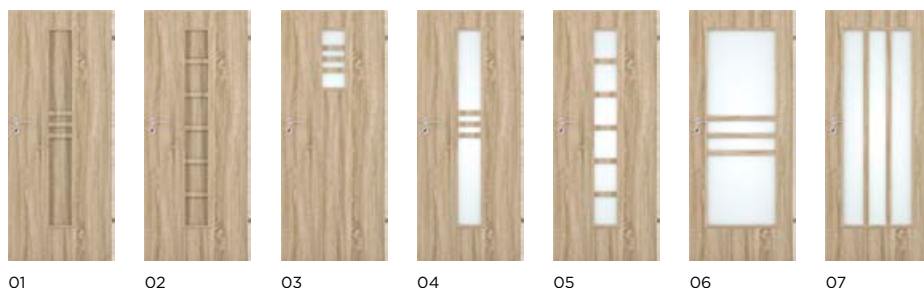

01 02 03 04 05 06 07

CENNIK w zł netto (brutto)

Grupa kolorystyczna	Szklenie	Typy 01, 02, 03, 04, 05	Typy 06, 07
FF	w standardzie: Satin deco	459,00 (564,57)	665,00 (817,95)
LAK	jako opcja bez dopłat: Chinchila lub Przejroczysta	394,00 (484,62)	595,00 (731,85)

DOPŁATA ZA ZMIANĘ SZKLENIA

Szklenie	Typ 03	Typy 04, 05	Typy 06, 07
Lacomat lub Satin lines	35,00 (43,05)	104,00 (127,92)	253,00 (311,19)

BASIC PANAMA



PANAMA 3/3
LAK Dąb Srebrny



0/3 1/3 v1 1/3 v2 2/3 v1 2/3 v2 3/3

CENNIK w zł netto (brutto)

Grupa kolorystyczna	Szklenie	Cena w zł netto (brutto)
CPL	w standardzie: Satin deco	479,00 (589,17)
FF	jako opcja bez dopłat: Chinchila lub Przejroczysta	384,00 (472,32)
LAK		318,00 (391,14)

DOPŁATA ZA ZMIANĘ SZKLENIA

Szklenie	Typ 1/3 v1	Typ 1/3 v2	Typ 2/3 v1	Typ 2/3 v2	Typ 3/3
Lacomat lub Satin lines	20,00 (24,60)	6,00 (7,38)	25,00 (30,75)	39,00 (47,97)	45,00 (55,35)

BASIC PORTO

Opis, dostępne kolory oraz tabela dopłat kolekcji BASIC znajduje się na str. 126-127.



0/6 2/6v1 2/6v2 4/6 6/6

CENNIK w zł netto (brutto)

Grupa kolorystyczna	Szklenie	Cena w zł netto (brutto)
CPL	w standardzie: Satin deco	623,00 (766,29)
FF	jako opcja bez dopłat:	528,00 (649,44)
LAK	Chinchila lub Przezroczysta	462,00 (568,26)

DOPLATA ZA ZMIANĘ SZKLENIA

Szklenie	Typ 2/6v1, 2/6v2	Typ 4/6	Typ 6/6
Lacomat lub Satin lines	39,00 (47,97)	78,00 (95,94)	117,00 (143,91)

PORTO 6/6
FF Dąb Riviera

BASIC RIMINI



0/5 1/5 2/5 3/5 4/5 5/5

CENNIK w zł netto (brutto)

Grupa kolorystyczna	Szklenie	Cena w zł netto (brutto)
CPL	w standardzie: Satin deco	709,00 (872,07)
FF	jako opcja bez dopłat:	614,00 (755,22)
LAK	Chinchila lub Przezroczysta	548,00 (674,04)

DOPLATA ZA ZMIANĘ SZKLENIA

Szklenie	Typ 1/5	Typ 2/5	Typ 3/5	Typ 4/5	Typ 5/5
Lacomat lub Satin lines	46,00 (56,58)	92,00 (113,16)	138,00 (169,74)	184,00 (226,32)	230,00 (282,90)

RIMINI 5/5
FF Orzech Nussbaum

BASIC SOFIA



SOFIA 3/3
LAK Dąb Srebrny



0/3 1/3 2/3 3/3

CENNIK w zł netto (brutto)

Grupa kolorystyczna	Szklenie	Cena w zł netto (brutto)
CPL	w standardzie: Satin deco	715,00 (879,45)
FF	jako opcja bez dopłat: Chinchila	620,00 (762,60)
LAK	lub Przezroczysta	555,00 (682,65)

DOPŁATA ZA ZMIANĘ SZKLENIA

Szklenie	Typ 1/3	Typ 2/3	Typ 3/3
Lacomat lub Satin lines	83,00 (102,09)	166,00 (204,18)	249,00 (306,27)

BASIC LIMA



LIMA 3/3
LAK Dąb Srebrny



0/3 1/3 3/3 1/1 2/2

CENNIK w zł netto (brutto)

Grupa kolorystyczna	Szklenie	Cena w zł netto (brutto)
CPL	w standardzie: Satin deco	507,00 (623,61)
FF	jako opcja bez dopłat:	412,00 (506,76)
LAK	Chinchila lub Przezroczysta	347,00 (426,81)

DOPŁATA ZA ZMIANĘ SZKLENIA

Szklenie	Typy 1/1 i 1/3	Typ 2/2	Typ 3/3
Lacomat lub Satin lines	18,00 (22,14)	36,00 (44,28)	54,00 (66,42)

BASIC VERONA

Opis, dostępne kolory oraz tabela dopłat kolekcji BASIC znajduje się na str. 126-127.



VERONA 4/4
LAK Dąb Bielony



0/4 1/4 2/4 3/4 4/4

CENNIK w zł netto (brutto)

Grupa kolorystyczna	Szklenie	Cena w zł netto (brutto)
CPL	w standardzie: Satin deco	567,00 (697,41)
FF	jako opcja bez dopłat:	472,00 (580,56)
LAK	Chinchila lub Przezroczysta	407,00 (500,61)

DOPŁATA ZA ZMIANĘ SZKLENIA

Szklenie	Typ 1/4	Typ 2/4	Typ 3/4	Typ 4/4
Lacomat lub Satin lines	20,00 (24,60)	40,00 (49,20)	60,00 (73,80)	80,00 (98,40)

BASIC VEDI



VEDI 5/5
LAK Dąb Srebrny

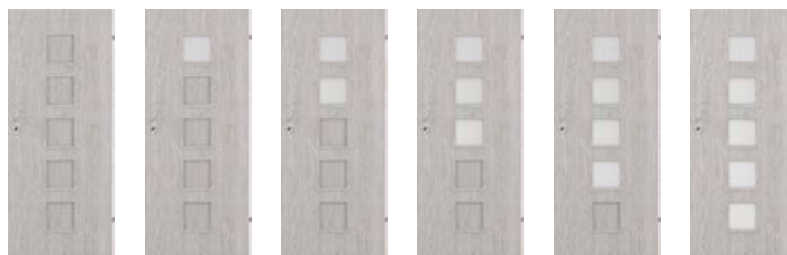

0/5 1/5 2/5 3/5 4/5 5/5

CENNIK w zł netto (brutto)

Grupa kolorystyczna	Szklenie	Cena w zł netto (brutto)
CPL	w standardzie: Satin deco	530,00 (651,90)
FF	jako opcja bez dopłat:	435,00 (535,05)
LAK	Chinchila lub Przezroczysta	370,00 (455,10)

DOPŁATA ZA ZMIANĘ SZKLENIA

Szklenie	Typ 1/5	Typ 2/5	Typ 3/5	Typ 4/5	Typ 5/5
Lacomat lub Satin lines	13,00 (15,99)	26,00 (31,98)	39,00 (47,97)	52,00 (63,96)	65,00 (79,95)

BASIC VENTE



VENTE 4/4
FF Dąb Srebrzysty



0/4 1/4 2/4 3/4 4/4

CENNIK w zł netto (brutto)

Grupa kolorystyczna	Szklenie	Cena w zł netto (brutto)
CPL	w standardzie: Satin deco	653,00 (803,19)
FF	jako opcja bez dopłat:	558,00 (686,34)
LAK	Chinchila lub Przezroczysta	492,00 (605,16)

DOPŁATA ZA ZMIANĘ SZKLENIA

Szklenie	Typ 1/4	Typ 2/4	Typ 3/4	Typ 4/4
Lacomat lub Satin lines	46,00 (56,58)	92,00 (113,16)	138,00 (169,74)	184,00 (226,32)

BASIC SAPPORO



SAPPORO 4/4
FF Dąb Bursztynowy



0/4 1/4 2/4 3/4 4/4



Standardowo skrzydło drzwiowe jest szklone szybą Satin sapporo.

CENNIK w zł netto (brutto)

Grupa kolorystyczna	Szklenie	Cena w zł netto (brutto)
CPL	w standardzie: Satin sapporo	515,00 (633,45)
FF	jako opcja bez dopłat:	420,00 (516,60)
LAK	Satin deco, Chinchila lub Przezroczysta	365,00 (448,95)

DOPŁATA ZA ZMIANĘ SZKLENIA

Szklenie	Typ 1/4	Typ 2/4	Typ 3/4	Typ 4/4
Lacomat lub Satin lines	22,00 (27,06)	44,00 (54,12)	66,00 (81,18)	88,00 (108,24)

BASIC ANATOLIA



ANATOLIA 01
PVC Biały Struktura

DOSTĘPNE KOLORY:

GRUPA PVC



Biały Struktura Dąb Grandson Naturalny

Ościeżnice są produkowane
w kolorach z grupy PP.

CENNIK w zł netto (brutto)

Grupa kolorystyczna	Cena w zł netto (brutto)
PVC	630,00 (774,90)

DOSTĘPNE SZEROKOŚCI

- system przylgowy S2 w mm: „60”=644, „70”=744, „80”=844, „90”=944
- system bezprzylgowy SIMPLE S2 w mm: „60”=618, „70”=718, „80”=818, „90”=918
- minimalna szerokość skrzydła S2 w mm: 610
- maksymalna szerokość skrzydła S2 w mm: 944

OPCJE

węższe do 5 mm	70,00 (86,10)
węższe od 6 mm do 10 mm	95,00 (116,85)

DOSTĘPNE WYSOKOŚCI

- system przylgowy H2 w mm: 2030
- system bezprzylgowy SIMPLE H2 w mm: 2017

OPCJE

krótsze do 60 mm	50,00 (61,50)
krótsze od 61 mm do 140 mm	60,00 (73,80)
dłuższe do 10 mm	60,00 (73,80)
dotądki zawias (wymagany dla skrzydeł drzwiowych wypełnionych płytą pełną)	20,00 (24,60)
dotądki zawias w systemie bezprzylgowym SIMPLE	90,00 (110,70)
dotądki zawias do drzwi rewersyjnych	150,00 (184,50)
zmiana położenia zamka i dolnego zawiasu (zalecana dla drzwi o nietypowej wysokości)	70,00 (86,10)

KONSTRUKCJA

- ramiak drewniany
- wypełnienie: stabilizująca warstwa „plaster miodu”
- powierzchnia z płyty HDF tłoczony ze strukturą drewna o grub. 3 mm

OPCJE

wypełnienie płytą pełną (należy uwzględnić dopłatę za dotądki zawias)	250,00 (307,50)
skrzydło drzwiowe dwukolorowe w ramach jednej grupy kolorystycznej	50,00%
skrzydło drzwiowe, system CONTRAST	55,00 (67,65)
skrzydło drzwiowe, system CONTRAST ABS (dotyczy drzwi bezprzylgowych w systemie SIMPLE i przesuwym)	70,00 (86,10)
krawędź przylgowa SOFT w kolorze: Biały Uni, Czarny Uni, Dąb Srebrzysty, Dąb Kornwalia, Dąb Halifax, Dąb Riviera, Bengali Mango, Orzech Nussbaum	95,00 (116,85)
skrzydło drzwiowe bezprzylgowe, system SIMPLE	200,00 (246,00)
skrzydło drzwiowe bezprzylgowe, system przesuwany standardowy naścienny, LOFT naścienny oraz chowany w ścianę	50,00 (61,50)
skrzydło drzwiowe bezprzylgowe, system przesuwany MAGIC	100,00 (123,00)
skrzydło drzwiowe rewersyjne	300,00 (369,00)
skrzydło drzwiowe bierne do drzwi dwuskrzydłowych S2 w mm: 610, 710, 810, 910	90,00 (110,70)
wzmocnienie pod samozamykacz nawierzchniowy (wymagane dla każdego wariantu wypełnienia skrzydła)	45,00 (55,35)
felc 20 mm	60,00 (73,80)

WYPOSAŻENIE

- zamek wpuszczany na klucz (możliwość zmiany na zamek z blokadą, na wkładkę patentową lub bez dolnego otworu)
- zawiasy czopowe wkręcane, 2 szt. (3 szt. w skrzydle drzwiowym „90”) w kolorze nikiel. W komplecie z ościeżnicą ZOS zmiana na zawiasy w kolorze cynk biały

OPCJE

zamek na wkładkę, trzpieniowy (w ościeżnicy stałej drewnianej lub stałej MDF należy uwzględnić dopłatę za zaczep regulowany)	50,00 (61,50)
zamek górny na wkładkę	40,00 (49,20)
zamek górny na wkładkę, trzpieniowy (w ościeżnicy stałej drewnianej lub stałej MDF należy uwzględnić dopłatę za zaczep regulowany)	40,00 (49,20)
wielopunktowy zamek listwowy (dotyczy skrzydła drzwiowego z ościeżnicą stałą drewnianą lub MDF)	390,00 (479,70)
zawiasy regulowane w trzech płaszczyznach 3D (dostępne w komplecie z ościeżnicą wyposażoną w zawiasy 3D: stała drewniana lub stała MDF)	40,00 (49,20)
ogranicznik kąta otwarcia (S2 w mm: od 720 do 944)	650,00 (799,50)
wizjer panoramiczny 200°	100,00 (123,00)
uszczelka opadająca	99,00 (121,77)
podcięcie wentylacyjne	30,00 (36,90)
tuleje wentylacyjne metalowe, okrągłe lub kwadratowe, w kolorze nikiel lub brąz (szt.)	30,00 (36,90)
tuleje wentylacyjne z tworzywa, kwadratowe, w kolorach: czarny mat, biały, złoty, satyna chrom lub chrom (szt.)	16,00 (19,68)
tuleje wentylacyjne z tworzywa, okrągłe, szeroka paleta kolorów (kpl.)	20,00 (24,60)
kratka wentylacyjna z tworzywa w wybranym kolorze: biały, srebrny mat, szary, dąb, orzech	60,00 (73,80)
kratka wentylacyjna ze stali nierdzewnej w kolorze inox lub czarny	299,00 (367,77)

WARIANTY OŚCIEŻNIC

- stała: drewniana (s. 188) i MDF (s. 189)
- regulowana: DIN (s. 196), DUALE (s. 198), ZOS (s. 192)

BASIC SARA



SARA 01
PVC Biały Struktura



SARA 01 SARA 02



SARA 03 SARA 04

GRUPA PVC



Biały Struktura Dąb Grandson Naturalny
Ościeżnice są produkowane w kolorach z grupy PP.

CENNIK w zł netto (brutto)

Grupa kolorystyczna	Szklenie	Typ 01	Typ 02	Typ 03	Typ 04
PVC	w standardzie: Satin deco jako opcja bez dopłat: Chinchila lub Przezroczysta	630,00 (774,90)	740,00 (910,20)	820,00 (1008,60)	990,00 (1217,70)

DOPLATA ZA ZMIANĘ SZKLENIA

Szklenie	Typ 02	Typ 03	Typ 04
Lacomat lub Satin lines	46,00 (56,58)	173,00 (212,79)	253,00 (311,19)

DOSTĘPNE SZEROKOŚCI

- system przylgowy S2 w mm: „60”=644, „70”=744, „80”=844, „90”=944
- system bezprzylgowy SIMPLE S2 w mm: „60”=618, „70”=718, „80”=818, „90”=918
- minimalna szerokość skrzydła S2 w mm: 610
- maksymalna szerokość skrzydła S2 w mm: 944

OPCJE

węższe do 5 mm	70,00 (86,10)
węższe od 6 mm do 10 mm	95,00 (116,85)

DOSTĘPNE WYSOKOŚCI

- system przylgowy H2 w mm: 2030
- system bezprzylgowy SIMPLE H2 w mm: 2017

OPCJE

krótsze do 60 mm	50,00 (61,50)
krótsze od 61 mm do 140 mm	60,00 (73,80)
dłuższe do 10 mm	60,00 (73,80)
dodatkowy zawias (wymagany dla skrzydeł drzwiowych wypełnionych płytą pełną)	20,00 (24,60)
dodatkowy zawias w systemie bezprzylgowym SIMPLE	90,00 (110,70)
dodatkowy zawias do drzwi rewersyjnych	150,00 (184,50)
zmiana położenia zamka i dolnego zawiasu (zalecana dla drzwi o nietypowej wysokości)	70,00 (86,10)

KONSTRUKCJA

- ramiak drewniany
- wypełnienie: stabilizująca warstwa „plaster miodu”
- powierzchnia z płyty HDF tłoczona gładkiej o grubości 3 mm

OPCJE

wypełnienie płytą pełną (należy uwzględnić dopłatę za dodatkowy zawias)	250,00 (307,50)
skrzydło drzwiowe dwukolorowe w ramach jednej grupy kolorystycznej	50,00%
skrzydło drzwiowe, system CONTRAST	55,00 (67,65)
skrzydło drzwiowe, system CONTRAST ABS (dotyczy drzwi bezprzylgowych w systemie SIMPLE i przesuwnym)	70,00 (86,10)
krawędź przylgowa SOFT w kolorze: Biały Uni, Czarny Uni, Dąb Srebrzysty, Dąb Kornwalia, Dąb Halifax, Dąb Riviera, Bengali Mango, Orzech Nussbaum	95,00 (116,85)
skrzydło drzwiowe bezprzylgowe, system SIMPLE	200,00 (246,00)
skrzydło drzwiowe bezprzylgowe, system przesuwny standardowy naścienny, LOFT naścienny oraz chowany w ścianę	50,00 (61,50)
skrzydło drzwiowe bezprzylgowe, system przesuwny MAGIC	100,00 (123,00)
skrzydło drzwiowe rewersyjne	300,00 (369,00)
skrzydło drzwiowe bierne do drzwi dwuskrzydłowych S2 w mm: 610, 710, 810, 910	90,00 (110,70)
wzmocnienie pod samozamykacz nawierzchniowy (wymagane dla każdego wariantu wypełnienia skrzydła)	45,00 (55,35)
felc 20 mm	60,00 (73,80)

WYPOSAŻENIE

- szyba Satin deco o grubości 4 mm
- zamek wpuszczany na klucz (możliwość zmiany na zamek z blokadą, na wkładkę patentową lub bez dolnego otworu)
- zawiasy czopowe wkręcane, 2 szt. (3 szt. w skrzydle drzwiowym „90”) w kolorze nikiel. W komplecie z ościeżnicą ZOS zmiana na zawiasy w kolorze cynk biały

OPCJE

zamek na wkładkę, trzpieniowy (w ościeżnicy stałej drewnianej lub stałej MDF należy uwzględnić dopłatę za zaczep regulowany)	50,00 (61,50)
zamek górny na wkładkę	40,00 (49,20)
zamek górny na wkładkę, trzpieniowy (w ościeżnicy stałej drewnianej lub stałej MDF należy uwzględnić dopłatę za zaczep regulowany)	40,00 (49,20)
wielopunktowy zamek listwowy (dotyczy skrzydła drzwiowego z ościeżnicą stałą drewnianą lub MDF)	390,00 (479,70)
zawiasy regulowane w trzech płaszczyznach 3D (dostępne w komplecie z ościeżnicą wyposażoną w zawiasy 3D: stała drewniana lub stała MDF)	40,00 (49,20)
ogranicznik kąta otwarcia (S2 w mm: od 720 do 944)	650,00 (799,50)
wizjer panoramiczny 200°	100,00 (123,00)
uszczelka opadająca	99,00 (121,77)
podcięcie wentylacyjne	30,00 (36,90)
tuleje wentylacyjne metalowe, okrągłe lub kwadratowe, w kolorze nikiel lub brąz (szt.)	30,00 (36,90)
tuleje wentylacyjne z tworzywa, kwadratowe, w kolorach: czarny mat, biały, złoty, satyna chrom lub chrom (szt.)	16,00 (19,68)
tuleje wentylacyjne z tworzywa, okrągłe, szeroka paleta kolorów (kpl.)	20,00 (24,60)
kratka wentylacyjna z tworzywa w wybranym kolorze: biały, srebrny mat, szary, dąb, orzech	60,00 (73,80)
kratka wentylacyjna ze stali nierdzewnej w kolorze inox lub czarny	299,00 (367,77)

WARIANTY OŚCIEŻNIC

- stała: drewniana (s. 188) i MDF (s. 189)
- regulowana: DIN (s. 196), DUALE (s. 198), ZOS (s. 192)

325



SOLID PLUS FT 02 Inox, PP Granatowy

SOLID PLUS /

Drzwi SOLID PLUS przeznaczone są do stosowania jako drzwi wewnętrzne wejściowe. Kompletny zestaw składa się ze skrzydła drzwiowego o grubości 46 mm, drewnianej ościeżnicy o stałej szerokości 90 mm, stalowego progu, wizjera i klamki z wkładką patentową.

Składając zamówienie na model ASTORIA, należy wybrać typ (01, 02 lub 03) oraz wariant: VISIOSUN, BLACK, MIRROR, GOLD lub WHITE.

Ze względów technologicznych nie ma możliwości montażu wizjera w modelu SOLID PLUS ASTORIA 02 oraz ASTORIA 03 w szerokości „60” i „70”.



W drzwiach SOLID PLUS FT Intarsje występują w kolorze Inox lub Czarnym

KOLOR:
PVC Dąb Grandson Naturalny

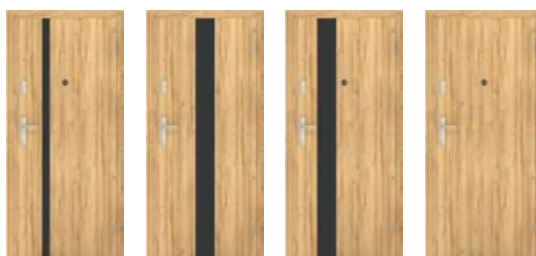

SOLID PLUS
ASTORIA 01

SOLID PLUS
ASTORIA 02

SOLID PLUS
ASTORIA 03

SOLID PLUS
STANDARD

KOLOR:
PP Granatowy



SOLID PLUS
FT 02

SOLID PLUS
FT 03

KOLOR:
PVC Biały Struktura



SOLID PLUS
VEGAS 07

SOLID PLUS
VEGAS 09

SOLID PLUS
VEGAS 10

SOLID PLUS
VEGAS 12

SOLID PLUS
VEGAS 13



CENNIK w zł netto (brutto)

Grupa kolorystyczna	Cena zestawu											
	ASTORIA VISIOSUN			ASTORIA MIRROR/WHITE			ASTORIA BLACK			ASTORIA GOLD		
	01	02	03	01	02	03	01	02	03	01	02	03
PP	2593,00 (3189,39)	3143,00 (3865,89)	3243,00 (3988,89)	2403,00 (2955,69)	2573,00 (3164,79)	2673,00 (3287,79)	2313,00 (2844,99)	2353,00 (2894,19)	2453,00 (3017,19)	2533,00 (3115,59)	2943,00 (3619,89)	3043,00 (3742,89)
CPL	2582,00 (3175,86)	3132,00 (3852,36)	3232,00 (3975,36)	2392,00 (2942,16)	2562,00 (3151,26)	2662,00 (3274,26)	2302,00 (2831,46)	2342,00 (2880,66)	2442,00 (3003,66)	2522,00 (3102,06)	2932,00 (3606,36)	3032,00 (3729,36)
CLPL	2565,00 (3154,95)	3115,00 (3831,45)	3215,00 (3954,45)	2365,00 (2908,95)	2535,00 (3118,05)	2635,00 (3241,05)	2275,00 (2798,25)	2315,00 (2847,45)	2415,00 (2970,45)	2505,00 (3081,15)	2915,00 (3585,45)	3015,00 (3708,45)
FF	2445,00 (3007,35)	3005,00 (3696,15)	3105,00 (3819,15)	2255,00 (2773,65)	2395,00 (2945,85)	2495,00 (3068,85)	2145,00 (2638,35)	2195,00 (2699,85)	2295,00 (2822,85)	2395,00 (2945,85)	2795,00 (3437,85)	2895,00 (3560,85)

DOSTĘPNE SZEROKOŚCI

- system przylgowy S2 w mm: „60”=644, „70”=744, „80”=844, „90”=944

OPCJE	
szerokość „100”	50,00 (61,50)
węższe do 5 mm	70,00 (86,10)
węższe powyżej 5 mm	95,00 (116,85)
szersze	95,00 (116,85)

DOSTĘPNE WYSOKOŚCI

- system przylgowy H2 w mm: 2030

OPCJE	
krótsze do 60 mm	50,00 (61,50)
krótsze powyżej 60 mm	60,00 (73,80)
dłuższe do 10 mm	60,00 (73,80)
dodatkowy zawias (wymagany dla skrzydła drzwiowego „100”)	20,00 (24,60)
zmiana położenia zamka i dolnego zawiasu (zalecana dla drzwi o nietypowej wysokości)	70,00 (86,10)

KONSTRUKCJA

- ramiak drewniany
- wypełnienie: płyta pełna
- powierzchnia z płyty HDF o grubości 6 mm

OPCJE	
skrzydło drzwiowe, system CONTRAST	55,00 (67,65)
próg drewniany surowy z uszczelką	90,00 (110,70)
wzmocnienie pod samozamykacz nawierzchniowy	45,00 (55,35)

WYPOSAŻENIE

Skrzydło drzwiowe:

- zamki wpuszczane trzpieniowe na wkładkę patentową, 2 szt.
- zawiasy czopowe 3D, regulowane w trzech płaszczyznach, 3 szt. w kolorze cynk biały
- wizjer panoramiczny 200° (nie dotyczy modelu SOLID PLUS ASTORIA 02 oraz ASTORIA 03 w szerokości „60” i „70”)
- bolce antywyważeniowe, 2 szt.
- uszczelka

Ościeżnica stała drewniana:

- zaczep regulowany, zaczep regulowany górny
- zawiasy czopowe 3D, regulowane w trzech płaszczyznach, 3 szt. w kolorze cynk biały
- uszczelka
- zestaw montażowy

Akcesoria:

- próg z blachy nierdzewnej z uszczelką
- kłamka XEN z szyldem górnym w kolorze INOX (patrz str. 216)
- wkładka patentowa w systemie jednego klucza w rozmiarze 30/45G nikiel

OPCJE	
wielopunktowy zamek listwowy w klasie antywłamaniowości RC2	390,00 (479,70)
uszczelka opadająca	99,00 (121,77)

WARIANTY OŚCIEŻNIC

- stała: drewniana 44×90 mm (s. 188)
- jako opcja: regulowana drewniana 54×100 mm (wycena indywidualna)
- dla skrzydeł z grupy kolorystycznej PVC dostępne są ościeżnice w kolorach z grupy PP

OPCJE	
nietypowa szerokość	60,00 (73,80)
nietypowa wysokość: dłuższa do 10 mm	60,00 (73,80)
nietypowa wysokość: krótsza	50,00 (61,50)
zmiana położenia zaczepu i dolnego zawiasu (zalecana do ościeżnicy o nietypowej wysokości)	70,00 (86,10)
dodatkowy zawias (wymagany dla ościeżnicy „100”)	20,00 (24,60)
zaczep zamka listwowego	90,00 (110,70)

CENNIK w zł netto (brutto)

Grupa kolorystyczna	Cena zestawu		
	STANDARD	FT	VEGAS
PVC	2143,00 (2635,89)	2343,00 (2881,89)	2343,00 (2881,89)
PP	2043,00 (2512,89)	2243,00 (2758,89)	-
CPL	1979,00 (2434,17)	2179,00 (2680,17)	-
CLPL	1960,00 (2410,80)	2160,00 (2656,80)	-
FF	1823,00 (2242,29)	2023,00 (2488,29)	-

CENY ZESTAWÓW DRZWI SOLID PLUS PRZEDSTAWIONE W CENNIKU ZAWIERAJĄ:

- skrzydło drzwiowe SOLID PLUS
- próg z blachy nierdzewnej z uszczelką 80,00 (98,40)
- kłamka XEN z szyldem górnym w kolorze INOX 246,00 (302,58)
- wkładka w systemie jednego klucza 157,00 (193,11)
- wizjer panoramiczny 200° (nie dotyczy modelu SOLID PLUS ASTORIA 02 oraz ASTORIA 03 w szerokości „60” i „70”) 100,00 (123,00)
- ościeżnica stała

Grupa kolorystyczna	netto (brutto)
PVC/PP	590,00 (725,70)
CPL	579,00 (712,17)
CLPL	572,00 (703,56)
FF	552,00 (678,96)

DOSTĘPNE KOLORY:

Zgodnie z ofertą wybranego modelu skrzydła drzwiowego lub ościeżnicy:

- SOLID PLUS ASTORIA, patrz str. 116-125
- SOLID PLUS STANDARD, FT, patrz str. 115
- SOLID PLUS VEGAS, kolory z grupy PVC, patrz str. 115

AKUSTYCZNE /

Drzwi techniczne przeznaczone są do stosowania jako drzwi wewnętrzne wejściowe. W wersji jednoskrzydłowej zapewniają izolacyjność akustyczną na poziomie 32 dB, w wersji dwuskrzydłowej 27 dB. Grubość skrzydła drzwiowego wynosi 50 mm. Próg nie stanowi elementu wyposażenia standardowego. Dostępne klamki i wkładki patentowe znajdują się na str. 212-218.

CENNIK w zł netto (brutto)

Grupa kolorystyczna	Cena zestawu	Ceny elementów zestawu			
		Skrzydło drzwiowe	Ościeżnica stała	Klamka OVAL 1701 z szyldem dolnym na wkładkę	Wkładka 35/40
PVC	3327,00 (4092,21)	2380,00 (2927,40)	780,00 (959,40)		
PP	3197,00 (3932,31)	2270,00 (2792,10)	760,00 (934,80)		
CPL	3187,00 (3920,01)	2270,00 (2792,10)	750,00 (922,50)	107,00 (131,61)	60,00 (73,80)
CLPL	3167,00 (3895,41)	2260,00 (2779,80)	740,00 (910,20)		
FF	3057,00 (3760,11)	2170,00 (2669,10)	720,00 (885,60)		



Pamiętaj o akcesoriach.
Sprawdź ofertę klamek do drzwi wejściowych.
Patrz str. 216.

DOSTĘPNE SZEROKOŚCI

- system przylgowy S2 w mm: „80”=844, „90”=944

OPCJE

szerokość „100” i „110”	500,00 (615,00)
węższe do 5 mm	70,00 (86,10)
węższe powyżej 5 mm	95,00 (116,85)
szersze	95,00 (116,85)

DOSTĘPNE WYSOKOŚCI

- system przylgowy H2 w mm: 2030

OPCJE

krótsze do 60 mm	50,00 (61,50)
krótsze powyżej 60 mm	60,00 (73,80)
dłuższe do 10 mm	60,00 (73,80)
dłuższe od 11 mm do 300 mm	50%
dodatkowy zawias (wymagany dla drzwi „100”, „110” i dłuższych od 110 mm do 300 mm)	60,00 (73,80)
zmiana położenia zamka i dolnego zawiasu (zalecana dla drzwi o nietypowej wysokości)	70,00 (86,10)
dopasowanie zaczepu i dolnego zawiasu w skrzydle biernym drzwi dwuskrzydłowych	70,00 (86,10)

KONSTRUKCJA

Skrzydło drzwiowe:

- trójwarstwowa płyta wiórowa o odporności ogniowej bez ramiaka, z doklejoną po obwodzie drewnianą listwą
- powierzchnia z płyty HDF o grubości 3 mm

OPCJE

skrzydło drzwiowe bierne do drzwi dwuskrzydłowych	ceną skrzydła standardowego + 200,00zł
przygotowanie drzwi pod montaż zamka Klienta	180,00 (221,40)

WYPOSAŻENIE

Skrzydło drzwiowe:

- zamek wpuszczany na wkładkę patentową
- zawiasy czopowe z regulacją, 3 szt.
- uszczelka opadająca

Ościeżnica drzwiowa:

- zaczep R1,5 (ppoż)
- zawiasy czopowe z regulacją, 3 szt.
- uszczelka akustyczna
- zestaw montażowy

Akcesoria:

- klamka OVAL 1701 z szyldem dolnym na wkładkę
- wkładka patentowa 35/40

OPCJE

kratka wentylacyjna przeciwpożarowa 300 mm x 150 mm	900,00 (1107,00)
zamek górny na wkładkę	100,00 (123,00)
wizjer panoramiczny 200°	100,00 (123,00)
samozamykacz nawierzchniowy GROOM 200 z ramieniem, srebrny	300,00 (369,00)
samozamykacz do drzwi dwuskrzydłowych GROOM 200 (2 szt.) z regulatorem zamykania (1 szt.)	1040,00 (1279,20)
samozamykacz wpuszczany ITS96	970,00 (1193,10)
samozamykacz wpuszczany ITS96 do drzwi dwuskrzydłowych	2730,00 (3357,90)
samozamykacz wpuszczany ITS96 GSR z szyną, do drzwi dwuskrzydłowych z regulatorem kolejności zamykania	3320,00 (4083,60)

WARIANTY OŚCIEŻNIC

- stała: drewniana 54x100 mm (s. 188)
- jako opcja: regulowana drewniana 54x100 mm (wycena indywidualna)
- dla skrzydeł z grupy kolorystycznej PVC dostępne są ościeżnice w kolorach z grupy PP

OPCJE - OŚCIEŻNICA DREWNIANA

ościeżnica do drzwi dwuskrzydłowych 100-200	25%
nietypowa szerokość	60,00 (73,80)
nietypowa wysokość: dłuższa do 10 mm	60,00 (73,80)
nietypowa wysokość: dłuższa od 11 mm do 300 mm	140,00 (172,20)
nietypowa wysokość: krótsza	50,00 (61,50)
zmiana położenia zaczepu i dolnego zawiasu (zalecana do ościeżnicy o nietypowej wysokości)	70,00 (86,10)
zaczep regulowany górny	50,00 (61,50)
elektrozaczep DES7 symetryczny rewersyjny, 12 V	245,00 (301,35)
dodatkowy zawias (wym. dla drzwi „100”, „110” i dł. od 110 mm do 300 mm)	60,00 (73,80)

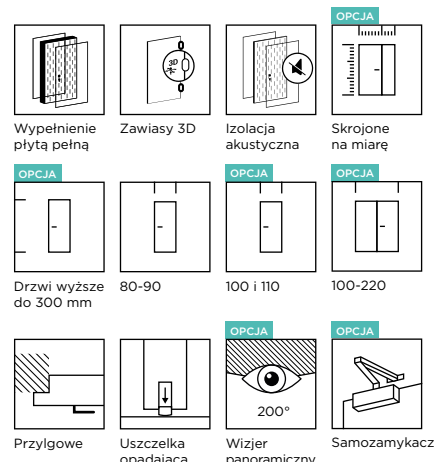

DOSTĘPNE KOLORY:

GRUPA PVC



GRUPA PP

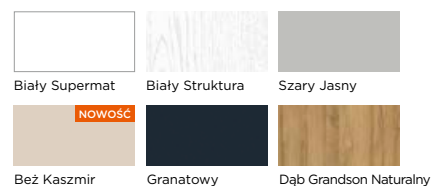

GRUPA CPL

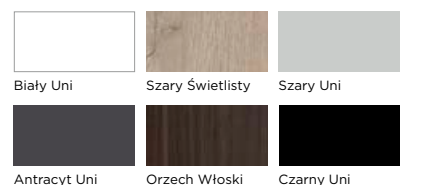

GRUPA CLPL



GRUPA FF

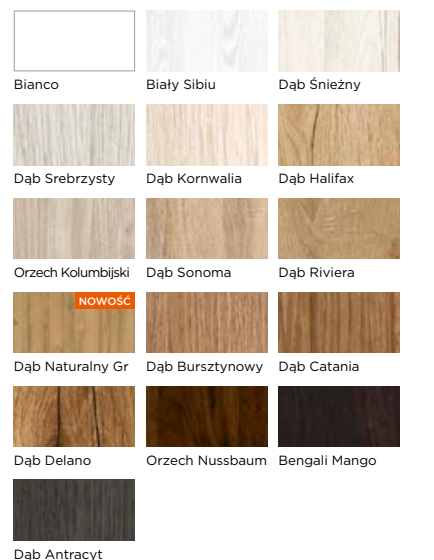

CENNA INFORMACJA

Istnieje możliwość zamówienia drzwi technicznych w wymiarze „inwestycyjnym” czyli o wymiarze W=900 mm przy drzwiach otwartych pod kątem 90 st. O szczegóły zapytaj nasz Dział Handlowy.



325

AKUSTYCZNE OGNIOWE EI30, EI60

Drzwi techniczne przeciwpożarowe przeznaczone są do stosowania jako drzwi wewnętrzne wejściowe. W wersji jednoskrzydłowej zapewniają izolacyjność akustyczną na poziomie 32 dB, w wersji dwuskrzydłowej 27 dB. Grubość skrzydła drzwiowego EI30 wynosi 50 mm, a drzwi EI60 wynosi 60 mm.

Drzwi techniczne przeciwpożarowe mogą być zamontowane w ścianach murowanych (grub. min. 115 mm), betonowych lub żelbetonowych (grub. min. 100 mm), z betonu komórkowego (grub. min. 150 mm dla EI30 i 175 mm dla EI60) lub z płyt gipsowo-kartonowych o odporności ogniowej odpowiednio EI30 lub EI60 (grub. min. 100 mm).

Próg nie stanowi elementu wyposażenia standardowego. Dostępne wkładki patentowe znajdują się na str. 218.

Warunkiem koniecznym do spełnienia wymogu drzwi przeciwpożarowych jest montaż samozamykacza przeciwpożarowego.

DRZWI AKUSTYCZNE OGNIOWE EI30, CENNIK w zł netto (brutto)

Grupa kolorystyczna	Cena zestawu Drzwi jednoskrzydłowe	Ceny elementów zestawu				
		Skrzydło drzwiowe	ościeżnica stała	klamka OVAL 1701 z szyldem dolnym na wkładkę	wkładka 35/40	samozamykacz nawierzchniowy GROOM200
PVC	3747,00 (4608,81)	2380,00 (2927,40)	900,00 (1107,00)			
PP	3617,00 (4448,91)	2270,00 (2792,10)	880,00 (1082,40)			
CPL	3607,00 (4436,61)	2270,00 (2792,10)	870,00 (1070,10)	107,00 (131,61)	60,00 (73,80)	300,00 (369,00)
CLPL	3587,00 (4412,01)	2260,00 (2779,80)	860,00 (1057,80)			
FF	3477,00 (4276,71)	2170,00 (2669,10)	840,00 (1033,20)			

DRZWI AKUSTYCZNE OGNIOWE EI60, CENNIK w zł netto (brutto)

Grupa kolorystyczna	Cena zestawu Drzwi jednoskrzydłowe	Ceny elementów zestawu				
		Skrzydło drzwiowe	ościeżnica stała	klamka OVAL 1701 z szyldem dolnym na wkładkę	wkładka 40/40	samozamykacz nawierzchniowy GROOM200
PVC	3892,00 (4787,16)	2520,00 (3099,60)	900,00 (1107,00)			
PP	3772,00 (4639,56)	2420,00 (2976,60)	880,00 (1082,40)			
CPL	3762,00 (4627,26)	2420,00 (2976,60)	870,00 (1070,10)	107,00 (131,61)	65,00 (79,95)	300,00 (369,00)
CLPL	3732,00 (4590,36)	2400,00 (2952,00)	860,00 (1057,80)			
FF	3632,00 (4467,36)	2320,00 (2853,60)	840,00 (1033,20)			

DOSTĘPNE SZEROKOŚCI

- system przylgowy S2 w mm: „80”=844, „90”=944
- system bezprzylgowy SIMPLE S2 w mm: „80”=818, „90”=918

OPCJE

szerokość „100” i „110”	500,00 (615,00)
węższe do 5 mm	70,00 (86,10)
węższe powyżej 5 mm	95,00 (116,85)
szersze	95,00 (116,85)

DOSTĘPNE WYSOKOŚCI

- system przylgowy H2 w mm: 2030
- system bezprzylgowy SIMPLE H2 w mm: 2017

OPCJE

krótsze do 60 mm	50,00 (61,50)
krótsze powyżej 60 mm	60,00 (73,80)
dłuższe do 10 mm	60,00 (73,80)
dłuższe od 11 mm do 300 mm	50%
dotądki zawias (wymagany dla drzwi „100”, „110” i dłuższych od 110 mm do 300 mm)	60,00 (73,80)
zmiana położenia zamka i dolnego zawiasu (zalecana dla drzwi o nietypowej wysokości)	70,00 (86,10)
dopasowanie zaczepu i dolnego zawiasu w skrzydle biernym drzwi dwuskrzydłowych	70,00 (86,10)

KONSTRUKCJA

Skrzydło drzwiowe:

- trójwarstwowa płyta wiórowa o odporności ogniowej bez ramiaka, z doklejoną po obwodzie drewnianą listwą
- powierzchnia z płyty HDF o grubości 3 mm

Ościeżnica drzwiowa:

- drewniana stała: 54 x 100 mm

OPCJE

skrzydło drzwiowe bierne do drzwi dwuskrzydłowych	cena skrzydła standardowego + 200,00zł
skrzydło drzwiowe bezprzylgowe, system SIMPLE	wycena indywidualna
przygotowanie drzwi pod montaż zamka Klienta	180,00 (221,40)

WYPOSAŻENIE

Skrzydło drzwiowe:

- zamek wpuszczany na wkładkę patentową
- zawiasy czopowe z regulacją, 3 szt.
- uszczelka opadająca

Ościeżnica drzwiowa:

- zaczep R1,5 (ppoż)
- zawiasy czopowe z regulacją, 3 szt.
- uszczelka akustyczna
- uszczelka pęczniująca, w drzwiach dymoszczelnych pęczniująco-dymoszczelna
- zestaw montażowy

Akcesoria:

- klamka OVAL 1701 z szyldem dolnym na wkładkę
- wkładka patentowa 35/40 (w drzwiach EI60 wkładka patentowa 40/40)
- samozamykacz nawierzchniowy GROOM 200 z ramieniem, srebrny

OPCJE

kratka wentylacyjna przeciwpożarowa 300 mm x 150 mm (nie dotyczy drzwi dymoszczelnych)	900,00 (1107,00)
zamek górny na wkładkę	100,00 (123,00)
samoamykacz do drzwi dwuskrzydłowych GROOM 200 (2 szt.) z regulatorem zamykania (1 szt.)	1040,00 (1279,20)
samoamykacz wpuszczany ITS96	970,00 (1193,10)
samoamykacz wpuszczany ITS96 do drzwi dwuskrzydłowych	2730,00 (3357,90)
samoamykacz wpuszczany ITS96 GSR z szyną, do drzwi dwuskrzydłowych z regulatorem kolejności zamykania	3320,00 (4083,60)

WARIANTY OŚCIEŻNIC

- stała: drewniana 54x100 mm (s. 188)
- jako opcja: regulowana drewniana 54x100 mm (wycena indywidualna)
- dla skrzydeł z grupy kolorystycznej PVC dostępne są ościeżnice w kolorach z grupy PP

OPCJE - OŚCIEŻNICA DREWNIANA

ościeżnica do drzwi dwuskrzydłowych 100-200	25%
ościeżnica do systemu bezprzylgowego SIMPLE	wycena indywidualna
nietypowa szerokość	60,00 (73,80)
nietypowa wysokość: dłuższa do 10 mm	60,00 (73,80)
nietypowa wysokość: dłuższa od 11 mm do 300 mm	140,00 (172,20)
nietypowa wysokość: krótsza	50,00 (61,50)
zmiana położenia zaczepu i dolnego zawiasu (zalecana do ościeżnicy o nietypowej wysokości)	70,00 (86,10)
zaczep regulowany górny	50,00 (61,50)
elektrozaczep awersyjny PPOŻ. 447 FIRE, 6-12 V, 12 V lub 24 V	1420,00 (1746,60)
dotądki zawias (wym. dla drzwi „100”, „110” i dł. od 110 mm do 300 mm)	60,00 (73,80)
drzwi dymoszczelne (uszczelka dymoszczelna w ościeżnicy)	100,00 (123,00)

Istnieje możliwość zamówienia drzwi technicznych w wymiarze „inwestycyjnym” czyli o wymiarze W=900 mm przy drzwiach otwartych pod kątem 90°. O szczegóły zapytaj nasz Dział Handlowy.

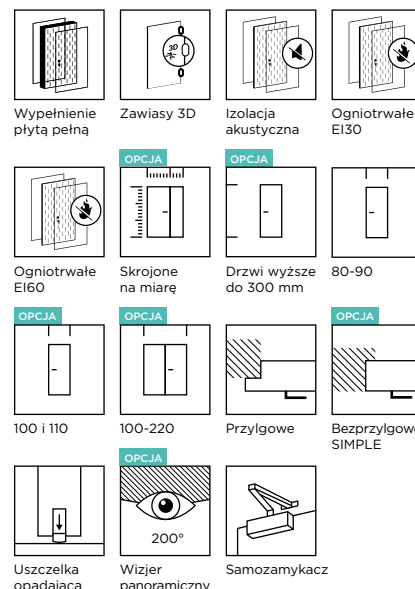

DOSTĘPNE KOLORY:

GRUPA PVC

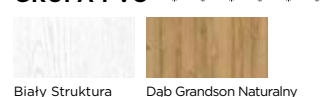

GRUPA PP

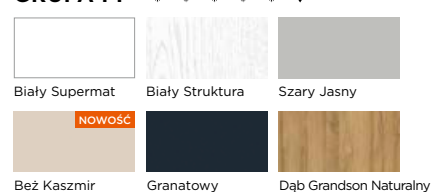

GRUPA CPL

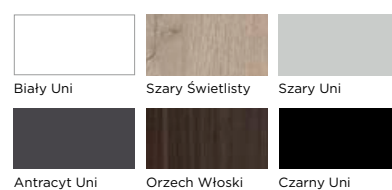

GRUPA CLPL

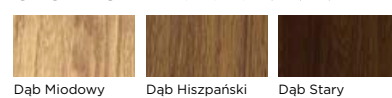

GRUPA FF

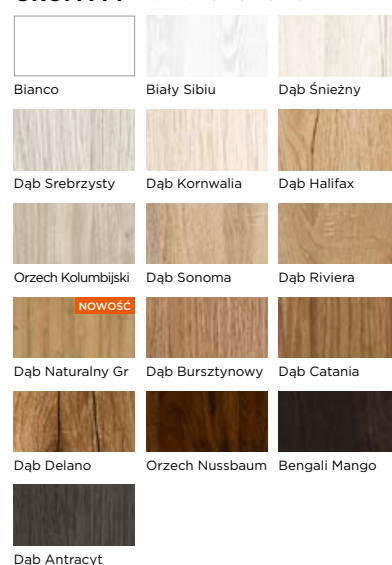

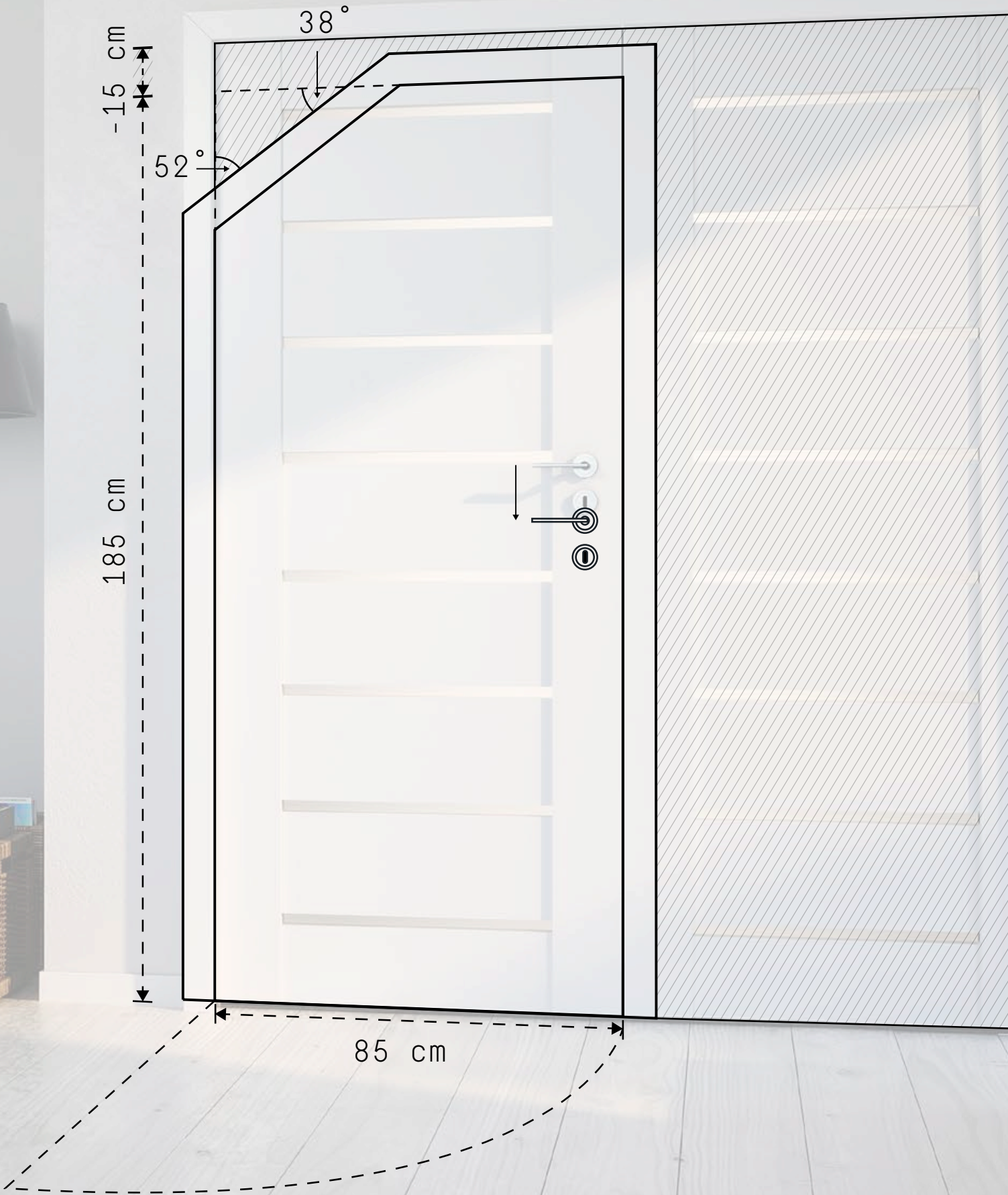

drzwi na miarę

V I V E N T O

Zaprojektuj z nami drzwi skrojone na miarę Twojego wnętrza

W VIVENTO rozumiemy, że aranżacja przestrzeni życiowej jest dla Ciebie niezwykle istotna i wzbudza ogromne emocje. Wybór wielkości, stylu, koloru i materiału, z którego wykonane są drzwi, to niełatwa sprawa. Od ponad 40 lat produkujemy najlepsze drzwi dla Twojego wnętrza. Także wtedy, gdy aranżacja Twojej przestrzeni wymaga niestandardowych rozwiązań.

Jeśli nie znalazłeś drzwi, których szukasz, skontaktuj się z nami. Nasz dział Drzwi na Miarę czeka na nowe wyzwania!

MOŻLIWOŚCI PRODUKCJI DRZWI WYŻSZYCH



DRZWI Z KOLEKCJI BRILLIANT

ROZWIŃ SKRZYDŁA

Pamiętaj, że nie musisz ograniczać się do standardowych rozmiarów drzwi. Wyższe, niższe, szersze czy węższe – to żaden problem. Możemy dopasować rozmiar do Twoich wymagań i wyprodukować je w zakresie możliwości charakterystycznych dla danej kolekcji oraz wybranego modelu.

DOPLĄTY DO ZMIANY ROZMIARU SKRZYDŁA DRZWIOWEGO

NIETYPOWA SZEROKOŚĆ

szerokość „100”	50,00 (61,50)
szerokość mniejsza niż „60”	430,00 (528,90)
nietypowa szerokość	210,00 (258,30)

NIETYPOWA WYSOKOŚĆ

krótsze do 60 mm	60,00 (73,80)
krótsze powyżej 60 mm (indywidualna ocena możliwości wykonania)	220,00 (270,60)
dłuższe do 240 mm (indywidualna ocena możliwości wykonania)	270,00 (332,10)
dodatkowy zawias (wymagany dla skrzydła drzwiowego dłuższego od 110 mm do 240 mm)	25,00 (30,75)
dodatkowy zawias w systemie bezprzylgowym SIMPLE (wymagany dla skrzydła drzwiowego dłuższego, od 110 mm do 240 mm)	90,00 (110,70)
zmiana położenia zamka i dolnego zawiasu (zalecana dla drzwi o nietypowej wysokości)	70,00 (86,10)

Więcej informacji na temat drzwi nietypowych znajdziesz w dziale „Drzwi Na Miare” na stronach 150 – 185.

drzwi na iarę

wysokość maks. +470 mm

wysokość standardowa



PRESTIGE PB-02, wysokość standardowa

2030 mm

470 mm



PRESTIGE PB-02, wysokość +470 mm, dodatkowy zawias, zmiana położenia zamka i dolnego zawiasu

DRZWI Z KOLEKCJI **PRESTIGE** **I ELEGANTE**

CENNA INFORMACJA

Wygląd skrzydła drzwiowego uzależniony jest od nietypowej wysokości, a modyfikacja podlega indywidualnym uzgodnieniom. Wizualizacja prezentuje przykładową możliwość modyfikacji drzwi wyższych.



DOPEŁATY DO ZMIANY ROZMIARU SKRZYDŁA DRZWIOWEGO

NIETYPOWA SZEROKOŚĆ

szerokość „100”	50,00 (61,50)
szerokość mniejsza niż „60”	430,00 (528,90)
nietypowa szerokość, skrzydło drzwiowe z szybą Satin deco, Lacomat lub VSG 2.2.1 Satyna lub Czarna	210,00 (258,30)

NIETYPOWA WYSOKOŚĆ

krótsze do 60 mm	60,00 (73,80)
krótsze powyżej 60 mm (indywidualna ocena możliwości wykonania) skrzydło drzwiowe z szybą Satin deco, Lacomat lub VSG 2.2.1 Satyna lub Czarna	220,00 (270,60)
dłuższe do 470 mm (indywidualna ocena możliwości wykonania) skrzydło drzwiowe z szybą Satin deco, Lacomat lub VSG 2.2.1 Satyna lub Czarna	270,00 (332,10)
dodatkowy zawias (wymagany dla skrzydła drzwiowego dłuższego, od 110 mm do 470 mm)	25,00 (30,75)
dodatkowy zawias w systemie bezprzylgowym SIMPLE (wymagany dla skrzydła drzwiowego dłuższego, od 110 mm do 470 mm)	90,00 (110,70)
zmiana położenia zamka i dolnego zawiasu (zalecana dla drzwi o nietypowej wysokości)	70,00 (86,10)

Nietypowa szerokość lub wysokość skrzydeł drzwiowych PRESTIGE wiąże się ze zmianą szklenia z Satyna hartowana na Satin deco, Lacomat, VSG 2.2.1 Satyna lub Czarna.

MOŻLIWOŚCI PRODUKCJI DRZWI WYŻSZYCH

wysokość maks. +450 mm

wysokość standardowa

450 mm

2030 mm

BASIC VERONA 4/4, wysokość standardowa

BASIC VERONA 4/4, wysokość +450 mm, dodatkowy zawias, zmiana położenia zamka i dolnego zawiasu

DRZWI Z KOLEKCJI BASIC

CENNA INFORMACJA

Wygląd skrzydła drzwiowego uzależniony jest od nietypowej wysokości, a modyfikacja podlega indywidualnym uzgodnieniom. Wizualizacja prezentuje przykładową możliwość modyfikacji drzwi wyższych.



DOPLĄTY DO ZMIANY ROZMIARU SKRZYDŁA DRZWIOWEGO

NIETYPOWA SZEROKOŚĆ

szerokość „100” i „110”	50,00 (61,50)
węższe do 5 mm	70,00 (86,10)
węższe powyżej 5 mm	95,00 (116,85)
szersze	95,00 (116,85)

NIETYPOWA WYSOKOŚĆ

krótsze do 60 mm	50,00 (61,50)
krótsze powyżej 60 mm	60,00 (73,80)
dłuższe do 10 mm	60,00 (73,80)
dłuższe od 11 mm do 450 mm (nie dotyczy grupy kolorystycznej LAK)	140,00 (172,20)
dodatkowy zawias (wymagany dla skrzydeł drzwiowych: „110”, wypełnionych płytą pełną, dłuższych od 110 mm do 450 mm)	20,00 (24,60)
dodatkowy zawias w systemie bezprzylgowym SIMPLE (wymagany dla skrzydeł drzwiowych dłuższych od 110 mm do 450 mm)	90,00 (110,70)
zmiana położenia zamka i dolnego zawiasu (zalecana dla drzwi o nietypowej wysokości)	70,00 (86,10)

Sposób wykończenia oraz konstrukcja skrzydła drzwiowego dopuszczają korektę długości we własnym zakresie poprzez podcięcie od dołu, jednak nie więcej niż 60 mm w przypadku skrzydeł drzwiowych na konstrukcji drewnianej i 30 mm w przypadku skrzydeł drzwiowych na konstrukcji z MDF. Nie można skraćć we własnym zakresie drzwi dwuskrzydłowych oraz bezprzylgowych do systemów przesuwanych.

OŚCIEŻNICE DO DRZWI O NIETYPOWYM ROZMIARZE

drzwi na **miarę**

OŚCIEŻNICA STAŁA DREWNIANA



DOPLĄTY DO ZMIANY ROZMIARU OŚCIEŻNICY

NIETYPOWA SZEROKOŚĆ	
szerokość „100” i „110”	dopłata 25%
nietyпова szerokość	60,00 (73,80)

NIETYPOWA WYSOKOŚĆ	
krótsza	50,00 (61,50)
dłuższa do 10 mm	60,00 (73,80)
dotładowy zawias	20,00 (24,60)
zmiana położenia zaczepu i dolnego zawiasu (zalecana do ościeżnicy o nietyповej wysokości)	70,00 (86,10)

OŚCIEŻNICA STAŁA MDF



DOPLĄTY DO ZMIANY ROZMIARU OŚCIEŻNICY

NIETYPOWA SZEROKOŚĆ	
szerokość „100” i „110”	dopłata 25%
nietyпова szerokość	60,00 (73,80)

NIETYPOWA WYSOKOŚĆ	
krótsza	50,00 (61,50)
dłuższa do 10 mm	60,00 (73,80)
dłuższa od 11 mm do 470 mm	140,00 (172,20)
dotładowy zawias	20,00 (24,60)
dotładowy zawias w systemie bezprzylgowym SIMPLE	90,00 (110,70)
zmiana położenia zaczepu i dolnego zawiasu (zalecana do ościeżnicy o nietyповej wysokości)	70,00 (86,10)

OŚCIEŻNICA REGULOWANA DIN



DOPLĄTY DO ZMIANY ROZMIARU OŚCIEŻNICY

NIETYPOWA SZEROKOŚĆ	
szerokość „100” i „110”	25%
ościeżnica do drzwi dwuskrzydłowych 100-200	25%
nietyпова szerokość	80,00 (98,40)
nietyпова szerokość kątownika ruchomego	30,00 (36,90)

NIETYPOWA WYSOKOŚĆ	
krótsza	50,00 (61,50)
dłuższa do 10 mm	60,00 (73,80)
dłuższa od 11 mm do 470 mm	230,00 (282,90)
dotładowy zawias	20,00 (24,60)
zmiana położenia zaczepu i dolnego zawiasu (zalecana do ościeżnicy o nietyповej wysokości)	70,00 (86,10)
nietyпова wysokość kątownika ruchomego	30,00 (36,90)

OŚCIEŻNICA REGULOWANA DUALE - DWUZAKRESOWA



DOPLĄTY DO ZMIANY ROZMIARU OŚCIEŻNICY

NIETYPOWA SZEROKOŚĆ	
szerokość „100” i „110”	25%
ościeżnica do drzwi dwuskrzydłowych 100-200	25%
nietyпова szerokość	80,00 (98,40)
nietyпова szerokość kątownika ruchomego	30,00 (36,90)

NIETYPOWA WYSOKOŚĆ	
krótsza	50,00 (61,50)
dłuższa do 10 mm	60,00 (73,80)
dłuższa od 11 mm do 470 mm	230,00 (282,90)
dotładowy zawias	20,00 (24,60)
zmiana położenia zaczepu i dolnego zawiasu (zalecana do ościeżnicy o nietyповej wysokości)	70,00 (86,10)
nietyпова wysokość kątownika ruchomego	30,00 (36,90)

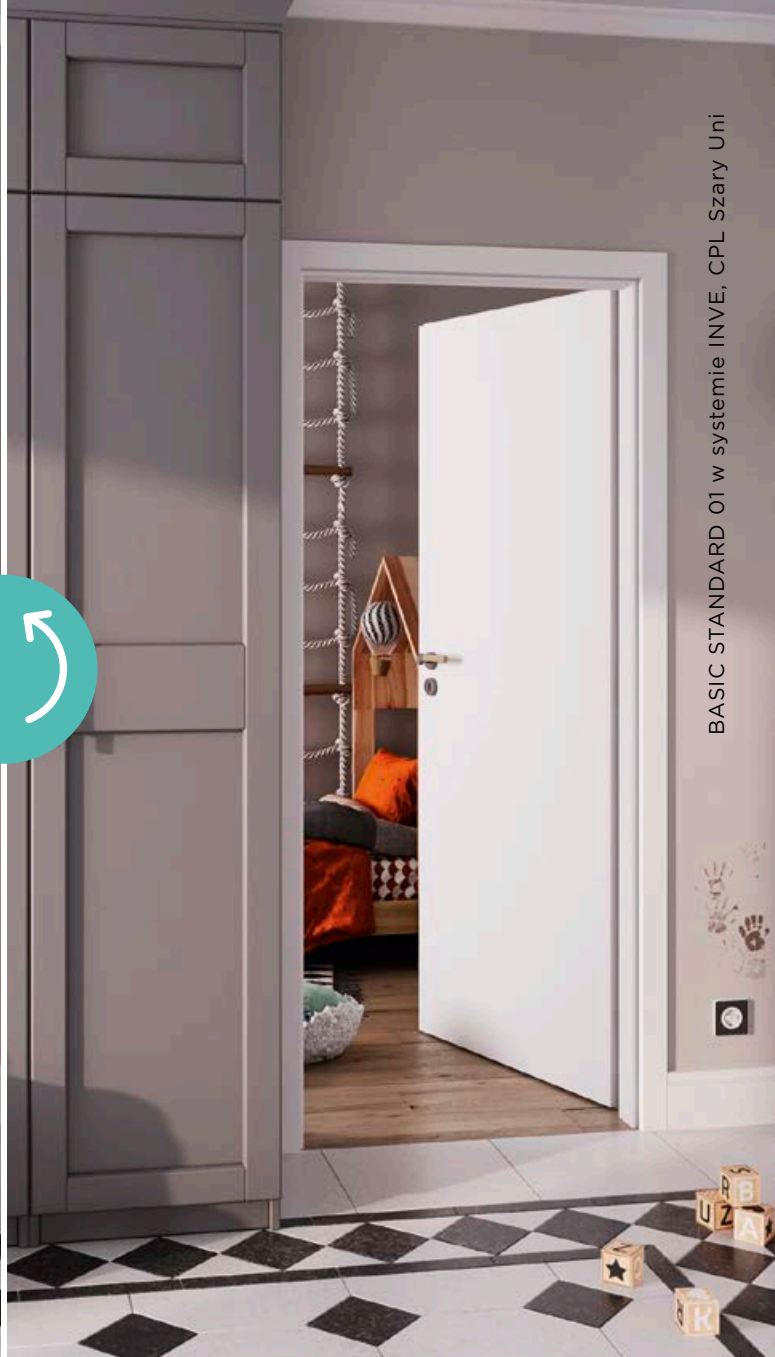

DRZWI UNIWERSALNE INVE /

drzwi na **prawe**
VIVENTO

GOTOWE NA ZMIANĘ

Drzwi Vivento INVE stworzyliśmy z myślą o Twojej wygodzie. Ich opatentowana konstrukcja umożliwia szybką zmianę kierunku otwierania - wystarczy przestawić elementy pionowe ościeżnicy i skrzydło drzwiowe. To unikalne rozwiązanie, którego cel jest prosty, da Ci możliwość wyboru. Nie podczas zakupów, ale później, gdy będziesz już w domu i w spokoju zdecydujesz - prawe czy lewe. Drzwi Vivento INVE są zawsze gotowe na zmianę.

To nie wszystko. Warto również zwrócić uwagę na nietypowe połączenie belki górnej z pionowymi elementami ościeżnicy oraz przylgę drzwiową. Na krótszych bokach ma ona 3 mm wysokości, na dłuższych 13 mm. Jeśli dodamy do tego symetrycznie ułożone zawiasy i zamek zamontowany dokładnie na środku wysokości skrzydła, otrzymamy drzwi funkcjonalne, o wyjątkowo ciekawym wzornictwie.

Uniwersalny charakter opisywanego modelu to także znaczące wsparcie dla inwestorów. Zamówione drzwi mogą być wykorzystane w zależności od aktualnych potrzeb - jako lewe lub prawe. Wystarczy w kilku krokach zmienić kierunek ich otwierania. Teraz już nic Cię nie ogranicza. Vivento INVE - stylowe, komfortowe, na lata.



CENNIK w zł netto (brutto)

Grupa kolorystyczna	Skrzydło drzwiowe BASIC STANDARD 01 w systemie INVE	Ościeżnica regulowana DIN w systemie INVE
PVC	510,00 (627,3)	
PP	415,00 (510,45)	
CPL	377,00 (463,71)	cena wybranego zakresu regulacji + dopłata 60,00 (72,00)
CLPL	368,00 (452,64)	
FF	303,00 (372,69)	
LAK	249,00 (306,27)	

DOSTĘPNE SZEROKOŚCI

- system przylgowy S2 w mm: „60”=644, „70”=744, „80”=844, „90”=944
- system bezprzylgowy SIMPLE S2 w mm: „60”=618, „70”=718, „80”=818, „90”=918

OPCJE

szerokość „100” i „110”	50,00 (61,50)
-------------------------	---------------

DOSTĘPNE WYSOKOŚCI

- system przylgowy H2 w mm: 2024
- system bezprzylgowy SIMPLE H2 w mm: 2017

KONSTRUKCJA

- ramiak MDF
- wypełnienie: stabilizująca warstwa „plaster miodu”
- powierzchnia z płyty HDF o grubości 3 mm

OPCJE

ramiak drewniany	50,00 (61,50)
wypełnienie płytą pełną (należy uwzględnić dopłatę za dodatkowy zawias)	120,00 (147,60)
skrzydło drzwiowe dwukolorowe w ramach jednej grupy kolorystycznej	50,00%
skrzydło drzwiowe, system CONTRAST	55,00 (67,65)
skrzydło drzwiowe bezprzylgowe, system SIMPLE	200,00 (246,00)

WYPOSAŻENIE

- symetryczny zamek wpuszczany na klucz (możliwość zmiany na zamek z blokadą lub na wkładkę patentową)
- innowacyjne zawiasy w kolorze cynk biały (możliwość zmiany na kolor biały lub czarny, za dopłatą), 2 szt.

OPCJE

zmiana koloru zawiasów z cynk biały na kolor biały lub czarny	20,00 (24,60)
dodatkowy zawias (wymagany do skrzydła wypełnionego płytą pełną)	50,00 (61,50)
dodatkowy zawias w systemie bezprzylgowym SIMPLE	90,00 (110,70)
ogranicznik kąta otwarcia (S2 w mm: od 720 do 1110)	650,00 (799,50)

WARIANTY OŚCIEŻNIC

- regulowana: DIN (s. 196)

OPCJE

szerokość „100” i „110”	25%
zmiana koloru zawiasów z cynk biały na kolor biały lub czarny	20,00 (24,60)
dodatkowy zawias	50,00 (61,50)
ościeżnica do systemu bezprzylgowego SIMPLE, 2 zawiasy (od zakresu reg. 100-120)	200,00 (246,00)
dodatkowy zawias do systemu bezprzylgowego SIMPLE	90,00 (110,70)

DOSTĘPNE KOLORY:

GRUPA PVC

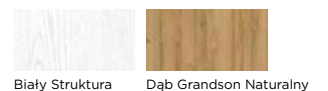

GRUPA PP

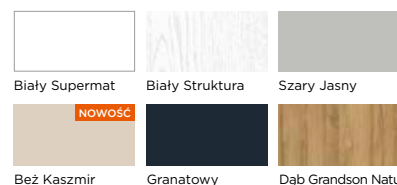

GRUPA CPL

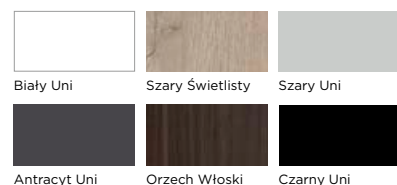

GRUPA CLPL

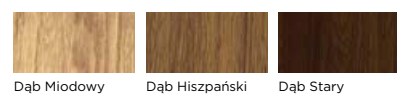

GRUPA FF

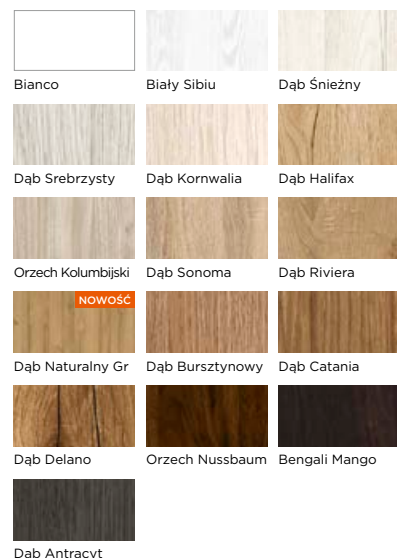

GRUPA LAK

Maksymalna wysokość skrzydła 2040 mm

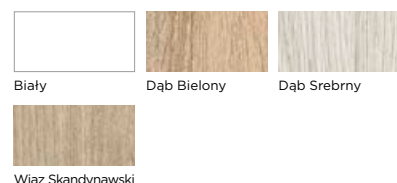

Rysunki techniczne z wymiarami znajdują się w dziale informacji technicznych na str. 229



DRZWI BEZPRZYLGOWE SIMPLE /

drzwi na **miarę**
VIVENTO

Drzwi w systemie SIMPLE nie posiadają przyłgi, co oznacza, że mają prostą krawędź skrzydła tworzącą jednolitą płaszczyznę z ościeżnicą. Jest to nowoczesne rozwiązanie szeroko stosowane we wnętrzach o różnych stylach.

Produkowane są w dowolnym modelu skrzydła drzwiowego z kolekcji BRILLIANT, ELEGANTE, PRESTIGE i BASIC. Wyposażone standardowo w zawiasy wpuszczane z możliwością regulacji w trzech płaszczyznach (3 szt. w kolekcji BRILLIANT oraz 2 szt. w kolekcjach ELEGANTE, PRESTIGE i BASIC) oraz zamek magnetyczny w wersji na klucz, z blokadą, na wkładkę patentową lub w wersji oszczędnościowej, czyli bez dolnego otworu, zapewniający ciche domykanie.

Zmiana wysokości drzwi SIMPLE wpływa na zmianę położenia zawiasów oraz zamka. Zamawiając drzwi SIMPLE w wersji dwuskrzydłowej, należy zwrócić uwagę na wymagany rozmiar otworu montażowego (patrz str. 227).



zawias wpuszczany z regulacją
w trzech płaszczyznach



zamek magnetyczny
w skrzydle drzwiowym



zaczep zamka magnetycznego
w ościeżnicy

CENNIK w zł netto (brutto)

Grupa kolorystyczna	Skrzydło drzwiowe bezprzylgowe, system SIMPLE	Ościeżnica drzwiowa w systemie bezprzylgowym SIMPLE
PVC		
PP	Skrzydło drzwiowe bezprzylgowe SIMPLE, 2 zawiasy:	Ościeżnica drzwiowa w systemie bezprzylgowym SIMPLE, 2 zawiasy:
CPL	cena wybranego modelu	cena wybranego modelu + dopłata
CLPL	+ dopłata 200,00 (246,00)	200,00 (246,00)
FF		

DOSTĘPNE SZEROKOŚCI

- system bezprzylgowy SIMPLE S2 w mm: „60”=618, „70”=718, „80”=818, „90”=918
- inne rozmiary dostępne za dopłatą, zgodnie z ofertą wybranego modelu skrzydła drzwiowego i ościeżnicy

KONSTRUKCJA

- zgodnie z ofertą wybranego modelu skrzydła drzwiowego i ościeżnicy

OPCJE

zmiana położenia zamka i zawiasu dolnego	70,00 (86,10)
--	---------------

WYPOSAŻENIE

Skrzydło drzwiowe:

- zamek magnetyczny chrom satyna na klucz (możliwość zmiany na zamek z blokadą i reduktorem średnicy pręta, na wkładkę patentową lub bez dolnego otworu). Możliwość zmiany koloru chrom satyna na kolor biały, czarny lub złoty, za dopłatą.
- zamek wpuszczany standardowy cynk biały lub nikiel na klucz w drzwiach dwuskrzydłowych z przylgą w miejscu połączenia skrzydeł (możliwość zmiany na zamek na wkładkę patentową lub bez dolnego otworu).
- zawiasy wpuszczane z regulacją w trzech płaszczyznach w kolorze chrom (3 szt. w kolekcji BRILLIANT oraz 2 szt. w kolekcjach ELEGANTE, PRESTIGE i BASIC), możliwość zmiany na kolor biały, czarny lub złoty, bez dopłaty

Ościeżnica drzwiowa:

- zawiasy wpuszczane z regulacją w trzech płaszczyznach w kolorze chrom (3 szt. w ościeżnicy do kompletu ze skrzydłem drzwiowym BRILLIANT oraz 2 szt. w kolekcjach ELEGANTE, PRESTIGE i BASIC), możliwość zmiany na kolor biały, czarny lub złoty, bez dopłaty
- zaczep zamka magnetycznego Chrom (B), Biały (B), Czarny (B)
- uszczelka
- zestaw montażowy

OPCJE

reduktor średnicy pręta do zamka WC (wymagany)	3,00 (3,69)
zmiana koloru zamka magnetycznego z chrom satyna na biały, czarny lub złoty	50,00 (61,50)
dotatkowy zawias w skrzydle drzwiowym (wymagany dla skrzydeł drzwiowych: BRILLIANT, „110”, dłuższych od 110 mm)	90,00 (110,70)

Pozostałe opcje za dopłatą zgodnie z ofertą wybranego modelu skrzydła drzwiowego i ościeżnicy.

DOSTĘPNE KOLORY

- zgodnie z ofertą wybranego modelu skrzydła drzwiowego i ościeżnicy

WARIANTY OŚCIEŻNIC

- stała: drewniana (s. 188) i MDF w rozmiarze 44 mm × 100 mm (s. 189)
- regulowana: DIN w zakresie regulacji min. (100-120) i większym (s. 196)

OPCJE

dotatkowy zawias w ościeżnicy drzwiowej (wymagany dla ościeżnic zamawianych do skrzydeł BRILLIANT, „110”, dłuższych od 110 mm)	90,00 (110,70)
--	----------------

KOLORY ZAWIASÓW WPUSZCZANYCH DOSTĘPNE W SYSTEMIE SIMPLE

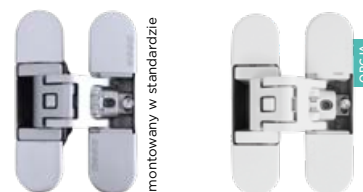

chrom

biały

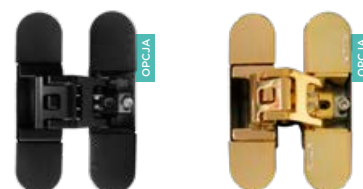

czarny

złoty

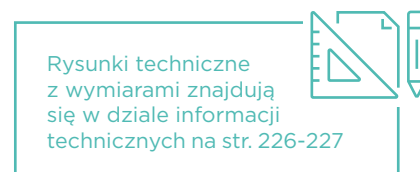
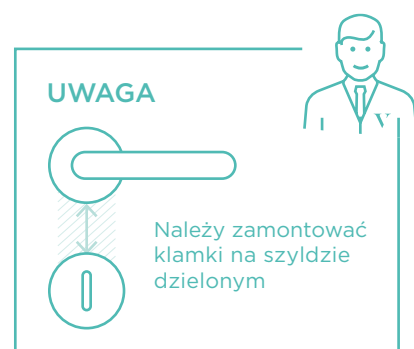

DRZWI REWERSYJNE

drzwi na **miarę**

VIVENTO

Drzwi rewersyjne zwane są również odwrotnymi, a tym, co różni je od tradycyjnych, to sposób montażu. Takie drzwi otwierają się do wnętrza pomieszczenia, natomiast od strony zewnętrznej są zlicowane z płaszczyzną ściany. Dzięki takiemu rozwiązaniu możesz dopasować kierunek otwierania drzwi do układu pomieszczenia, zachowując jednocześnie ich funkcjonalność i estetykę. Doskonale sprawdzą się np. w małych korytarzach.

System drzwi rewersyjnych jest dostępny w ramach kolekcji BASIC w komplecie z ościeżnicą regulowaną DIN z minimalnym zakresem regulacji 100-120. Pełna specyfikacja, w tym także kolorystyka skrzydeł drzwiowych, znajduje się na stronach poszczególnych modeli BASIC (str. 113-141) i ościeżnicy regulowanej DIN (str. 196).

Ościeżnice w systemie rewersyjnym występują wyłącznie z kątownikiem stałym z opaską 80 mm i kątownikiem ruchomym z opaską 60 mm w łączeniu standardowym 45°, dla ściany o minimalnej grubości 100 mm. Istnieje możliwość wykonania ościeżnicy regulowanej DIN w systemie rewersyjnym w łączeniu elementów pod kątem 90 stopni za dopłatą.



Ościeżnica do systemu rewersyjnego z opaską 80 mm, łączona pod kątem 45°



OPCJA
Ościeżnica do systemu rewersyjnego z opaską 80 mm, łączona pod kątem 90°

CENNA INFORMACJA



Zamawiając drzwi rewersyjne, należy zwrócić uwagę na łączenie podłogi, które po montażu powinno się znaleźć pod skrzydłem drzwiowym.

CENNIK w zł netto (brutto)

Grupa kolorystyczna	skrzydło drzwiowe BASIC rewersyjne	ościeżnica regulowana DIN rewersyjna
PP		
CPL	cena wybranego modelu	cena wybranego zakresu regulacji
CLPL	+ dopłata 300,00 (369,00)	+ dopłata 300,00 (369,00)
FF i LAK		

DOSTĘPNE SZEROKOŚCI

- system przylgowy S2 w mm: „60”=644, „70”=744, „80”=844, „90”=944

OPCJE

szerokość „100” i „110”	50,00 (61,50)
węższe do 5 mm	70,00 (86,10)
węższe powyżej 5 mm	95,00 (116,85)
szersze	95,00 (116,85)

DOSTĘPNE WYSOKOŚCI

- system przylgowy H2 w mm: 2029

OPCJE

krótsze do 60 mm	50,00 (61,50)
krótsze powyżej 60 mm	60,00 (73,80)
dłuższe do 10 mm	60,00 (73,80)
dłuższe od 11 mm do 450 mm (nie dotyczy grupy kolorystycznej LAK)	140,00 (172,20)
dotłaczony zawias (wymagany dla skrzydeł drzwiowych: „110”, dłuższych od 110 mm do 450 mm)	150,00 (184,50)
zmiana położenia zamka i dolnego zawiasu (zalecana dla drzwi o nietypowej wysokości)	70,00 (86,10)

KONSTRUKCJA

- zgodnie z ofertą wybranego modelu skrzydła drzwiowego

OPCJE

zmiana koloru zamka magnetycznego z chrom na biały, czarny lub złoty	50,00 (61,50)
zmiana kolorów zawiasów z chrom na biały, czarny lub złoty	150,00 (184,50)
zmiana położenia zamka i zawiasu dolnego	70,00 (86,10)

WYPOSAŻENIE

Skrzydło drzwiowe:

- zamek magnetyczny chrom satyna na klucz (możliwość zmiany na zamek z blokadą i reduktorem średnicy pręta, na wkładkę patentową lub bez dolnego otworu). Możliwość zmiany koloru chrom satyna na kolor biały, czarny lub złoty, za dopłatą.
- 2 zawiasy wpuszczane z regulacją w trzech płaszczyznach w kolorze chrom (możliwość zmiany na kolor biały, czarny lub złoty, za dopłatą)

Ościeżnica drzwiowa:

- 2 zawiasy wpuszczane z regulacją w trzech płaszczyznach (możliwość zmiany na kolor biały, czarny lub złoty, za dopłatą)
- zaczep zamka magnetycznego Chrom (B), Biały (B), Czarny (B)
- uszczelka
- zestaw montażowy

OPCJE

reduktor średnicy pręta do zamka WC (wymagany)	3,00 (3,69)
uszczelka opadająca	99,00 (121,77)
podcięcie wentylacyjne	30,00 (36,90)
tuleje wentylacyjne metalowe, okrągłe lub kwadratowe, w kolorze nikiel lub brąz (szt.)	30,00 (36,90)
tuleje wentylacyjne z tworzywa, kwadratowe, w kolorze czarny mat, biały, złoty, satyna chrom lub chrom (szt.)	16,00 (19,68)
tuleje wentylacyjne z tworzywa, okrągłe, szeroka paleta kolorów (kpl.)	20,00 (24,60)
kratka wentylacyjna z tworzywa w wybranym kolorze: biały, srebrny mat, szary, dąb, orzech	60,00 (73,80)
kratka wentylacyjna ze stali nierdzewnej w kolorze inox lub czarny	299,00 (367,77)

DOSTĘPNE KOLORY:

- zgodnie z ofertą wybranego modelu skrzydła drzwiowego

WARIANTY OŚCIEŻNIC

- regulowana: DIN w zakresie regulacji min. 100-120 i większym (s. 196)

OPCJE

szerokość „100” i „110”	25%
nietypowa szerokość	80,00 (98,40)
krótsza	50,00 (61,50)
dłuższa do 10 mm	60,00 (73,80)
dłuższa od 11 mm do 450 mm	230,00 (282,90)
dotłaczony zawias w ościeżnicy drzwiowej (wymagany dla ościeżnic: „110”, dłuższych od 110 mm)	150,00 (184,50)
ościeżnica wykonana w łączeniu elementów pod kątem 90°	60,00 (73,80)
zmiana kolorów zawiasów z chrom na biały, czarny lub złoty	150,00 (184,50)
zmiana położenia zamka i dolnego zawiasu (zalecana dla drzwi o nietypowej wysokości)	70,00 (86,10)

Pozostałe opcje za dopłatą zgodnie z ofertą wybranego modelu skrzydła drzwiowego BASIC.

drzwi na miarę

KOLORY ZAWIASÓW DOSTĘPNYCH W DRZWIACH REWERSYJNYCH

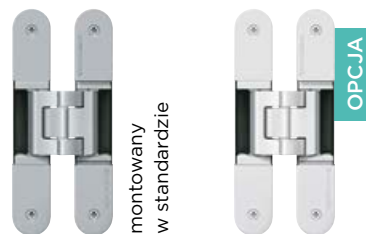

chrom

biały

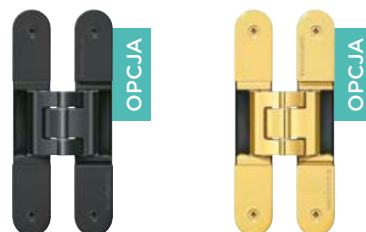

czarny

złoty

UWAGA



Należy zamontować klamki na szyldzie dzielonym



Rysunki techniczne z wymiarami znajdują się w dziale informacji technicznych na str. 228



INVISIBLE DRZWI ZLICOWANE ZE ŚCIANĄ

drzwi na **iiiare**
VIVENTO

Wyjątkowe drzwi dające spektakularne możliwości aranżacyjne. Ościeżnica stała w całości wykonana z aluminium w połączeniu ze skrzydłem drzwiowym w wersji bezprzylgowej może być zlicowana z powierzchnią ściany, dzięki czemu drzwi INVISIBLE staną się niewidoczne. Efekt potęguje wykończenie skrzydła folią PAINT-ME, odpowiednią do malowania farbami ściennymi, tapetowania lub stosowania np. tynków dekoracyjnych. Skrzydła drzwiowe mogą również zostać wykończone wybranym dekokrem.

Drzwi INVISIBLE standardowo są wyposażone w 2 zawiasy wpuszczane i zamek magnetyczny na klucz (możliwość zmiany na zamek z blokadą, na wkładkę patentową lub bez dolnego otworu). Ościeżnica różni się konstrukcją w zależności od montażu w ścianie murowanej lub gipsowo-kartonowej. Aby pomalować drzwi we własnym zakresie, na ościeżnicę nakłada się dołączony podkład, natomiast skrzydło wykończone folią PAINT-ME jest gotowe do malowania. Malowanie lub tapetowanie należy wykonać w ułożeniu skrzydła drzwiowego na płasko.

Składając zamówienie, pamiętaj aby określić rodzaj ściany, w której będzie montowana ościeżnica (murowana lub z płyt g-k) oraz kąt otwierania drzwi 180° czyli standardowe na zewnątrz lub 90° czyli rewersyjnie do wewnątrz.

UWAGA



Należy zamontować kłami na szyldzie dzielonym



INVISIBLE - DRZWI ZLICOWANE ZE ŚCIANĄ

drzwi na **miarę**

CENNIK w zł netto (brutto)

Grupa kolorystyczna	Skrzydło drzwiowe INVISIBLE otwierane na zewnątrz, 180°	Skrzydło drzwiowe INVISIBLE otwierane do wewnątrz, 90°	Ościeżnica aluminiowa do ściany murowanej lub ściany g-k
PAINT-ME	410,00 (504,30)	410,00 (504,30)	
PVC	720,00 (885,60)	720,00 (885,60)	
PP	560,00 (688,80)	560,00 (688,80)	999,00 (1228,77)
CPL	520,00 (639,60)	520,00 (639,60)	
CLPL	500,00 (615,00)	500,00 (615,00)	
FF	410,00 (504,30)	410,00 (504,30)	

DOSTĘPNE SZEROKOŚCI

- system INVISIBLE S2 w mm: „60”=644, „70”=744, „80”=844, „90”=944

OPCJE

szerokość „100” i „110”	50,00 (61,50)
węższe do 5 mm	70,00 (86,10)
węższe powyżej 5 mm	95,00 (116,85)
szersze	95,00 (116,85)

DOSTĘPNE WYSOKOŚCI

- skrzydło otwierane na zewnątrz, 180° H2 w mm: 2020
- skrzydło otwierane do wewnątrz, 90° H2 w mm: 2030

OPCJE

krótsze do 60 mm	50,00 (61,50)
krótsze powyżej 60 mm	60,00 (73,80)
dłuższe do 10 mm	60,00 (73,80)
dłuższe od 11 mm do 450 mm	140,00 (172,20)
dotychczasowy zawias (wymagany dla skrzydła drzwiowego „110”, dłuższego od 110 mm do 450 mm, wypełnionego płytą pełną)	90,00 (110,70)
zmiana położenia zamka i dolnego zawiasu (zalecana dla drzwi o nietypowej wysokości)	70,00 (86,10)

KONSTRUKCJA

- ramiak MDF
- wypełnienie: stabilizująca warstwa „plaster miodu”
- powierzchnia z płyty HDF o grubości 3 mm

OPCJE

ramiak drewniany	50,00 (61,50)
wypełnienie płytą pełną (należy uwzględnić dopłatę za dodatkowy zawias)	120,00 (147,60)

WYPOSAŻENIE

Skrzydło drzwiowe:

- zawiasy niewidoczne, 2 szt. Możliwość zmiany koloru chrom satyna na kolor biały lub czarny, bez dopłaty.
- zamek magnetyczny chrom satyna na klucz (możliwość zmiany na zamek z blokadą i reduktorem średnicy pręta, na wkładkę patentową lub bez dolnego otworu). Możliwość zmiany koloru chrom satyna na kolor biały lub czarny, za dopłatą.

Ościeżnica aluminiowa:

- zawiasy niewidoczne, 2 szt. Możliwość zmiany koloru chrom satyna na kolor biały lub czarny, bez dopłaty.
- zaczep
- uszczelka
- zestaw montażowy
- podkład akrylowy

OPCJE

reduktor średnicy pręta do zamka WC (wymagany)	3,00 (3,69)
zmiana koloru zamka magnetycznego z chrom satyna na biały lub czarny	50,00 (61,50)
ogranicznik kąta otwarcia (dot. szer. S2 w mm od: 720 do 1110), dotyczy skrzydła otwieranego na zewnątrz 180°	650,00 (799,50)
uszczelka opadająca	99,00 (121,77)
podcięcie wentylacyjne	30,00 (36,90)
tuleje wentylacyjne z tworzywa, okrągłe, szeroka paleta kolorów (kpl.)	20,00 (24,60)
tuleje wentylacyjne metalowe, okrągłe lub kwadratowe, w kolorze nikiel lub brąz (szt.)	30,00 (36,90)
kratka wentylacyjna z tworzywa w kolorze białym lub srebrny mat	60,00 (73,80)
kratka wentylacyjna ze stali nierdzewnej w kolorze inox lub czarny	299,00 (367,77)

WARIANTY OŚCIEŻNIC

- stała aluminiowa do ściany murowanej lub GK
- dostępne kolory: aluminiowa (standard), biała RAL 9003, czarna RAL 9005

OPCJE

szerokość „100” i „110”	200,00 (246,00)
nietypowa szerokość	30%
nietypowa wysokość	30%
zmiana położenia zaczepu i dolnego zawiasu (zalecana do drzwi o nietypowej wysokości)	100,00 (123,00)
dotychczasowy zawias (wymagany dla ościeżnicy „110” i dłuższej od 110 mm do 450 mm oraz do skrzydła wypełnionego płytą pełną)	90,00 (110,70)

DOSTĘPNE KOLORY:



PAINT-ME
folia do samodzielnego malowania, tapetowania lub pokrycia tynkiem strukturalnym

GRUPA PVC



Biały Struktura



Dąb Grandson Naturalny

GRUPA PP



Biały Supermat



Biały Struktura



Szary Jasny



Beż Kaszmir



Granatowy



Dąb Grandson Naturalny

GRUPA CPL



Biały Uni



Szary Świetlisty



Szary Uni



Antracyt Uni



Orzech Włoski



Czarny Uni

GRUPA CLPL



Dąb Miodowy



Dąb Hiszpański



Dąb Stary

GRUPA FF



Bianco



Biały Sibiu



Dąb Śnieżny



Dąb Srebrzysty



Dąb Kornwallia



Dąb Halifax



Orzech Kolumbijski



Dąb Sonoma



Dąb Riviera



Dąb Naturalny Gr



Dąb Bursztynowy



Dąb Catania



Dąb Delano



Orzech Nussbaum



Bengali Mango



Dąb Antracyt

DOSTĘPNE KOLORY OŚCIEŻNICZY:



Aluminiowa (standard)



Biała RAL 9003



Czarna RAL 9005

Rysunki techniczne z wymiarami znajdują się w dziale informacji technicznych na str. 230



BASIC STANDARD 01, CPL Białe Uni + Czarny Uni

DRZWI CONTRAST

drzwi na **miarę**
VIVENTO

Efekt systemu CONTRAST dodatkowo można podkreślić ościeżnicą w kolorze obrzeża

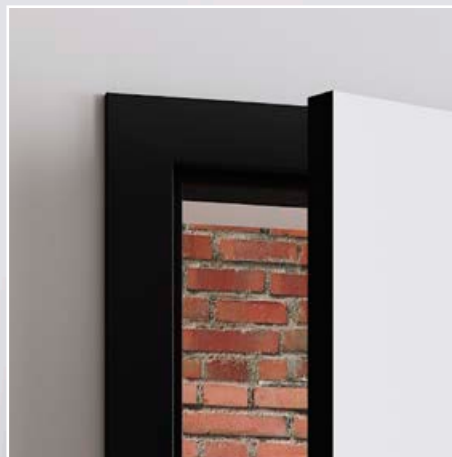

System CONTRAST w oryginalny sposób nada pomieszczeniu właściwego charakteru. Zastosowanie alternatywnego koloru obrzeża skrzydła drzwiowego, wykorzystując wyraźne zestawienie kolorystyczne, doda wnętrzu sporej dawki ekspresji i nowoczesności. Efekt dodatkowo można podkreślić ościeżnicą w kolorze obrzeża.

System jest dostępny w skrzydłach drzwiowych serii BASIC oraz w drzwiach wejściowych. Pozwala on na zastosowanie obrzeża (okleiny na grubości skrzydła) w kolorze innym niż powierzchnia skrzydła. Daje to również możliwość miksowania kolorów ościeżnicy i skrzydła. System CONTRAST występuje dla różnego rodzaju krawędzi: przylgowej standardowej, przylgowej SOFT oraz bezprzylgowej SIMPLE, a także w drzwiach przesuwnych.

System CONTRAST ABS, w którym grubość powłoki wynosi 1 mm, dostępny jest w drzwiach bezprzylgowych SIMPLE i przesuwnych.

Składając zamówienie na system CONTRAST, należy wskazać:
 kolor skrzydła drzwiowego, kolor obrzeża oraz kolor ościeżnicy.

CENNIK w zł netto (brutto)

Rodzaj produktu	Dopłata za system CONTRAST	Dopłata za system CONTRAST ABS	Dopłata za krawędź SOFT
BASIC	55,00 (67,65)	70,00 (86,10)	95,00 (116,85)

RODZAJE WYKOŃCZENIA KRAWĘDZI



Skrzydło przylgowe SOFT



Skrzydło przylgowe standardowe

OBRZEŻA CONTRAST

KOLORY OBRZEŻY DOSTĘPNE W DRZWIACH PRZYLGOWYCH, BEZPRZYLGOWYCH SIMPLE I PRZESUWNYCH

GRUPA PP



GRUPA CPL

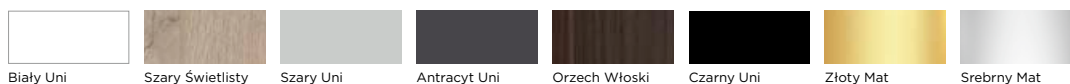

GRUPA CLPL

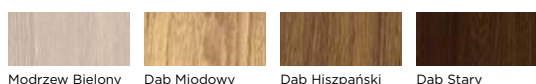

GRUPA FF

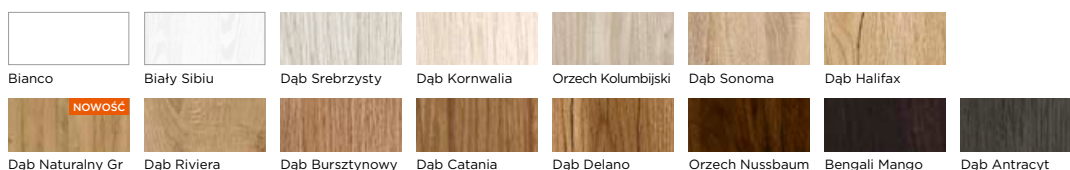

GRUPA LAK

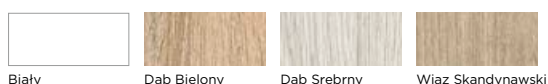

Bezprzylgowe przesuwne

KOLORY OBRZEŻY DOSTĘPNE W DRZWIACH PRZYLGOWYCH SOFT

GRUPA CPL



GRUPA FF

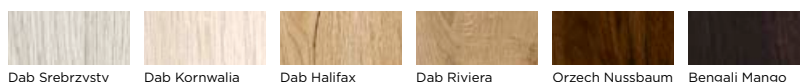

Krawędź SOFT

KOLORY OBRZEŻY DOSTĘPNE W DRZWIACH BEZPRZYLGOWYCH SIMPLE I PRZESUWNYCH



CPL Złoty Mat

CPL Srebrny Mat



Bezprzylgowe SIMPLE



Bezprzylgowe przesuwne

OBRZEŻA CONTRAST ABS

KOLORY OBRZEŻY DOSTĘPNE W DRZWIACH BEZPRZYLGOWYCH SIMPLE I PRZESUWNYCH

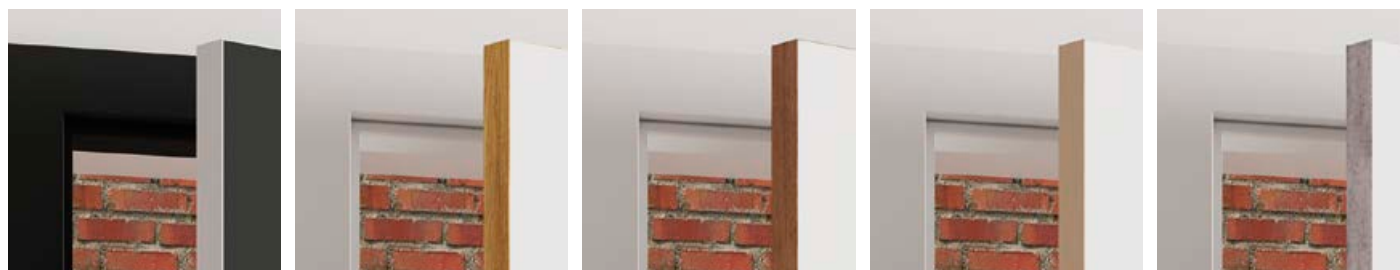

ABS Bianco

ABS Dąb Grandson Naturalny

ABS Dąb Halifax

ABS Dąb Kornwalia

ABS Beton Szary



Bezprzylgowe SIMPLE



Bezprzylgowe przesuwne

BASIC STANDARD, CPL Czarny Uni/CPL Biały Uni

DRZWI DWUKOLOROWE

drzwi na **piarę**

VIVENTO

Drzwi dwukolorowe to ciekawa odmiana w aranżacji wnętrza. Dzięki nim możesz stworzyć niebanalny akcent kolorystyczny w swoim domu, a także dopasować kolor drzwi do obu stref o różnych charakterach. Odważ się na oryginalne połączenia kolorów i ciesz się niepowtarzalnym wystrojem swojego wnętrza.

Drzwi dwukolorowe produkowane są na bazie modeli z kolekcji BASIC w ramach tej samej grupy kolorystycznej. Mogą być wykonane w niestandardowym rozmiarze, zgodnie z ofertą wybranego modelu skrzydła drzwiowego i ościeżnicy.

DOSTĘPNE SZEROKOŚCI

- system przylgowy S2 w mm: „60”=644, „70”=744, „80”=844 mm, „90”=944
- system bezprzylgowy SIMPLE S2 w mm: „60”=618, „70”=718, „80”=818, „90”=918

KONSTRUKCJA I WYPOSAŻENIE

- zgodnie z ofertą wybranego modelu skrzydła drzwiowego i ościeżnicy

DOSTĘPNE KOLORY

- zgodnie z ofertą wybranego modelu skrzydła drzwiowego i ościeżnicy w ramach tej samej grupy kolorystycznej.

WARIANTY OŚCIEŻNIC

- regulowana: DIN z kątownikiem stałym w innym kolorze

CENNIK w zł netto (brutto)

Rodzaj produktu	Skrzydło drzwiowe	Ościeżnica regulowana DIN z kątownikiem stałym w innym kolorze
BASIC	cena wybranego modelu + dopłata 50%	cena wybranego modelu + dopłata 50%

Składając zamówienie, należy określić kolor nr 1:

- skrzydła drzwiowego po stronie szerokości całkowitej S2,
- obrzeża (okleiny na grubości skrzydła)
- kątownika stałego w ościeżnicy

oraz kolor nr 2:

- skrzydła drzwiowego po stronie szerokości w felcu S1,
- deski i kątownika ruchomego w ościeżnicy



PRESTIGE PU-02 Skośne, FF Dąb Kornwalia

DRZWI SKOŚNE /

drzwi na **miarę**

VIVENTO

Drzwi skośne to skuteczna metoda na zwiększenie możliwości aranżacyjnych pomieszczeń na poddaszu. Dzięki nim możesz zastosować drzwi bliżej skosów i bardziej funkcjonalnie wykorzystać pozostałą przestrzeń.

Drzwi skośne są produkowane w systemie przylgowym w wybranych modelach i kolorach kolekcji PRESTIGE i BASIC, w zależności od wymiarów otworu w ścianie. Mamy możliwość wykonania nietypowych przeszkleń, dostosowanych do niestandardowych rozmiarów drzwi skośnych, ale z racji złożoności produktu i procesu produkcji każde zamówienie podlega indywidualnej ocenie możliwości wykonania.

DOSTĘPNE SZEROKOŚCI

- system przylgowy S2 w mm: „60”=644, „70”=744, „80”=844 mm, „90”=944

KONSTRUKCJA I WYPOSAŻENIE

- zgodnie z ofertą wybranego modelu skrzydła drzwiowego i ościeżnicy

DOSTĘPNE KOLORY

- zgodnie z ofertą wybranego modelu skrzydła drzwiowego i ościeżnicy

WARIANTY OŚCIEŻNIC

- stała: drewniana (s. 188) i MDF (s. 189)

CENNIK w zł netto (brutto)

Rodzaj produktu	Skrzydło drzwiowe	Ościeżnica stała drewniana lub MDF
PRESTIGE	cena wybranego modelu +950,00 (1168,50)	cena wybranego modelu +500,00 (615,00)
BASIC	cena wybranego modelu +400,00 (492,00)	cena wybranego modelu +400,00 (492,00)

DRZWI Z PRZEJŚCIEM DLA ZWIERZĄT

drzwi na miarę
VIVENTO

Mamy też rozwiązanie ułatwiające życie naszym czworonożnym przyjaciołom. Drzwi z przejściem dla zwierząt umożliwiają im dostęp do pomieszczenia pomimo zamkniętych drzwi. Można je stosować np. w łazience lub kuchni, gdzie nasz pupil ma miskę z wodą.

Produkowane są na bazie modelu STANDARD 01 z wypełnieniem płytą pełną w standardzie. Przejście dostępne jest w dwóch rozmiarach - małe dla zwierząt do 7 kg i duże dla zwierząt do 18 kg, oraz w dwóch wersjach kolorystycznych: białym i brązowym.

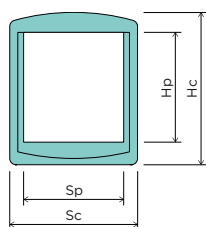

CENNA INFORMACJA

Przejście dla zwierząt w skrzydle drzwiowym przeszklonym?

Złóż zapytanie na info@vivento.pl



TABELA WYMIARÓW

Rozmiar	Sc [mm]	Sp [mm]	Hc [mm]	Hp [mm]
przejście małe dla zwierząt do 7 kg	198	155	236	170
przejście duże dla zwierząt do 18 kg	294	230	352	252

Sc szerokość całkowita drzwiczek z oprawą
Sp szerokość przejścia dla zwierząt
Hc wysokość całkowita drzwiczek z oprawą
Hp wysokość przejścia dla zwierząt

DRZWI Z PRZEJŚCIEM DLA ZWIERZĄT

drzwi na **miarę**

CENNIK w zł netto (brutto)

Grupa kolorystyczna	STANDARD 01 + przejście małe	STANDARD 01 + przejście duże	Ościeżnica
PVC	1100,00 (1353,00)	1290,00 (1586,70)	
PP	930,00 (1143,90)	1130,00 (1389,90)	
CPL	900,00 (1107,00)	1100,00 (1353,00)	Cena wg wybranego rodzaju, bez dopłaty
CLPL	890,00 (1094,70)	1080,00 (1328,40)	
FF	790,00 (971,70)	980,00 (1205,40)	
LAK	680,00 (836,40)	880,00 (1082,40)	

DOSTĘPNE SZEROKOŚCI

- system przylgowy S2 w mm: „60”=644, „70”=744, „80”=844, „90”=944
- system bezprzylgowy SIMPLE S2 w mm: „60”=618, „70”=718, „80”=818, „90”=918

OPCJE

szerokość „100” i „110”	50,00 (61,50)
węższe do 5 mm	70,00 (86,10)
węższe powyżej 5 mm	95,00 (116,85)
szersze	95,00 (116,85)

DOSTĘPNE WYSOKOŚCI

- system przylgowy H2 w mm: 2030
- system bezprzylgowy SIMPLE H2 w mm: 2017

OPCJE

krótsze do 60 mm	50,00 (61,50)
krótsze powyżej 60 mm	60,00 (73,80)
dłuższe do 10 mm	60,00 (73,80)
dłuższe od 11 mm do 450 mm (nie dotyczy grupy kolorystycznej LAK)	140,00 (172,20)
dotądowy zawias (wymagany dla skrzydeł drzwiowych: „110”, dłuższych od 110 mm do 450 mm)	20,00 (24,60)
dotądowy zawias w systemie bezprzylgowym SIMPLE (wymagany dla skrzydeł drzwiowych dłuższych od 110 mm do 450 mm)	90,00 (110,70)
zmiana położenia zamka i dolnego zawiasu (zalecana dla drzwi o nietypowej wysokości)	70,00 (86,10)

KONSTRUKCJA

- ramiak MDF
- wypełnienie: płyta pełna
- powierzchnia z płyty HDF o grubości 3 mm

OPCJE

ramiak drewniany	50,00 (61,50)
skrzydło drzwiowe, system CONTRAST	55,00 (67,65)
skrzydło drzwiowe, system CONTRAST ABS (dotyczy drzwi bezprzylgowych w systemie SIMPLE i przesuwnym)	70,00 (86,10)
krawędź przylgowa SOFT w kolorze: Biały Uni, Czarny Uni, Dąb Srebrzysty, Dąb Kornwalia, Dąb Halifax, Dąb Riviera, Bengali Mango, Orzech Nussbaum	95,00 (116,85)
skrzydło drzwiowe bezprzylgowe, system SIMPLE	200,00 (246,00)
skrzydło drzwiowe rewersyjne	300,00 (369,00)
wzmocnienie pod samozamykacz nawierzchniowy felc 20 mm	45,00 (55,35)
	60,00 (73,80)

WYPOSAŻENIE

- przejście dla zwierzęcia otwierane wahadłowo, wykonane z tworzywa sztucznego w kolorze białym lub brązowym, z magnesem domykającym kłapkę oraz z blokadą pionową
- zamek wpuszczany na klucz (możliwość zmiany na zamek z blokadą, na wkładkę patentową lub bez dolnego otworu)
- zawiasy czopowe wkręcane, 3 szt.

OPCJE

ogranicznik kąta otwarcia (S2 w mm: od 720 do 1110)	650,00 (799,50)
uszczelka opadająca	99,00 (121,77)
podcięcie wentylacyjne	30,00 (36,90)

WARIANTY OŚCIEŻNIC

- stała: drewniana (s. 188) i MDF (s. 189)
- regulowana: DIN (s. 196), DUALE (s. 198), ZOS (s. 192)
- stalowa: stała (s. 202), kątowna – duża (s. 202), regulowana (s. 203)
- Opcje zgodnie z wybranym modelem ościeżnicy.

DOSTĘPNE KOLORY:

GRUPA PVC

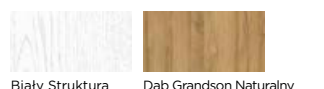

Biały Struktura Dąb Grandson Naturalny

GRUPA PP



Biały Supermat Biały Struktura Szary Jasny



Beż Kaszmir Granatowy Dąb Grandson Naturalny

GRUPA CPL



Biały Uni Szary Świetlisty Szary Uni



Antracyt Uni Orzech Włoski Czarny Uni

GRUPA CLPL



Dąb Miodowy Dąb Hiszpański Dąb Stary

GRUPA FF



Bianco Biały Sibiu Dąb Śnieżny

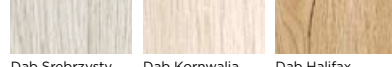

Dąb Srebrzysty Dąb Kornwalia Dąb Halifax



Orzech Kolumbijski Dąb Sonoma Dąb Riviera

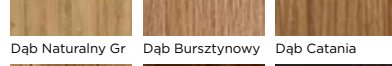

Dąb Naturalny Gr Dąb Bursztynowy Dąb Catania

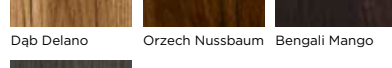

Dąb Delano Orzech Nussbaum Bengali Mango

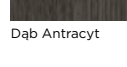

Dąb Antracyt

GRUPA LAK

Maksymalna wysokość skrzydła 2040 mm



Biały Dąb Bielony Dąb Srebrny



Wiąz Skandynawski



INSET DRZWI Z OKIENKIEM PODAWCZYM /

drzwi na **miarę**

VIVENTO

Funkcjonalne drzwi wyposażone w okno podawcze i zabezpieczone roletą, często stosowane w miejscach, gdzie wymagany jest bezpośredni kontakt, ale z ograniczonym dostępem i z potrzebą zachowania bezpieczeństwa, np. w aptekach, punktach kurierskich, stołówkach czy na poczcie.

Drzwi z okienkiem podawczym INSET są produkowane w formie przylgowej. Skrzydło drzwiowe wypełnione płytą pełną, z okienkiem podawczym i półką w rozmiarze 200, 300, 400 lub 500 mm, zasuwane roletą z PVC zamykaną na zasuwki.

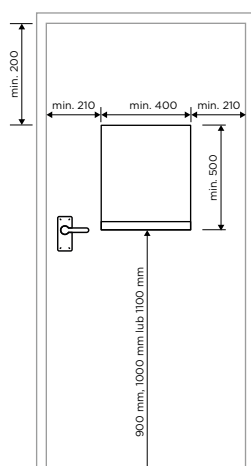

CENNIK w zł netto (brutto)

Grupa kolorystyczna	Skrzydło drzwiowe INSET jednoskrzydłowe 60-90	Ościeżnica drzwiowa
PVC	1950,00 (2398,50)	cena wybranego modelu, bez dopłaty
PP	1800,00 (2214,00)	
CPL	1750,00 (2152,50)	
CLPL	1735,00 (2134,05)	
FF	1635,00 (2011,05)	
LAK	1585,00 (1949,55)	

INSET – DRZWI Z OKIENKIEM PODAWCZYM

DOSTĘPNE SZEROKOŚCI

- system przylgowy S2 w mm: „60”=644, „70”=744, „80”=844, „90”=944
- system bezprzylgowy SIMPLE S2 w mm: „60”=618, „70”=718, „80”=818, „90”=918

OPCJE

szerokość „100” i „110”	50,00 (61,50)
węższe do 5 mm	70,00 (86,10)
węższe powyżej 5 mm	95,00 (116,85)
szersze	95,00 (116,85)

DOSTĘPNE WYSOKOŚCI

- system przylgowy H2 w mm: 2030
- system bezprzylgowy SIMPLE H2 w mm: 2017

OPCJE

krótsze do 60 mm	50,00 (61,50)
krótsze powyżej 60 mm	60,00 (73,80)
dłuższe do 10 mm	60,00 (73,80)
dłuższe od 11 mm do 450 mm (nie dotyczy grupy kolorystycznej LAK)	140,00 (172,20)
dotłokowy zawias (wymagany dla skrzydeł drzwiowych: „110”, dłuższych od 110 mm do 450 mm)	20,00 (24,60)
dotłokowy zawias w systemie bezprzylgowym SIMPLE (wymagany dla skrzydeł drzwiowych dłuższych od 110 mm do 450 mm)	90,00 (110,70)
zmiana położenia zamka i zawiasu (zalecana dla drzwi o nietypowej wysokości)	70,00 (86,10)

KONSTRUKCJA

- ramiak MDF
- wypełnienie: płyta pełna
- powierzchnia z płyty HDF o grubości 3 mm

OPCJE

ramiak drewniany	50,00 (61,50)
skrzydło drzwiowe, system CONTRAST	55,00 (67,65)
skrzydło drzwiowe, system CONTRAST ABS (dotyczy drzwi bezprzylgowych w systemie SIMPLE i przesuwnym)	70,00 (86,10)
krawędź przylgowa SOFT w kolorze: Biały Uni, Czarny Uni, Dąb Srebrzysty, Dąb Kornwalia, Dąb Halifax, Dąb Riviera, Bengali Mango, Orzech Nussbaum	95,00 (116,85)
skrzydło drzwiowe bezprzylgowe, system SIMPLE	200,00 (246,00)
skrzydło drzwiowe rewersyjne	300,00 (369,00)
felc 20 mm	60,00 (73,80)
wzmocnienie pod samozamykacz nawierzchniowy	45,00 (55,35)

WYPOSAŻENIE

- zamek wpuszczany na wkładkę patentową
- zawiasy czopowe, 3 szt.
- roleta PVC zamykana na zasuwki
- półka (do samodzielnego montażu)

OPCJE

ogranicznik kąta otwarcia (S2 w mm: od 720 do 1110)	650,00 (799,50)
uszczelka opadająca	99,00 (121,77)
podcięcie wentylacyjne	30,00 (36,90)
tuleje wentylacyjne metalowe, okrągłe lub kwadratowe, w kolorze nikiel lub brąz (szt.)	30,00 (36,90)
tuleje wentylacyjne z tworzywa, kwadratowe, w kolorze czarny mat, biały, złoty, satyna chrom lub chrom (szt.)	16,00 (19,68)
tuleje wentylacyjne z tworzywa, okrągłe, szeroka paleta kolorów (kpl.)	20,00 (24,60)
kratka wentylacyjna z tworzywa w wybranym kolorze: biały, srebrny mat, szary, dąb, orzech	60,00 (73,80)
kratka wentylacyjna ze stali nierdzewnej w kolorze inox lub czarny	299,00 (367,77)

DOSTĘPNE KOLORY ROLET

- biały, beżowy, srebrny, grafitowy, orzech, czarny

DOSTĘPNE KOLORY KASETY, PROWADNIC I LINKI

- biały, brązowy

WARIANTY OŚCIEŻNIC

- stała: drewniana (s. 188) i MDF (s. 189)
- regulowana: DIN (s. 196), DUALE (s. 198)
- Opcje zgodnie z wybranym modelem ościeżnicy.

drzwi na miarę

DOSTĘPNE KOLORY:

GRUPA PVC

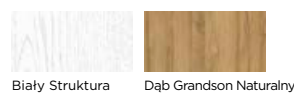

GRUPA PP

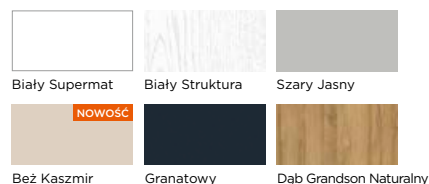

GRUPA CPL

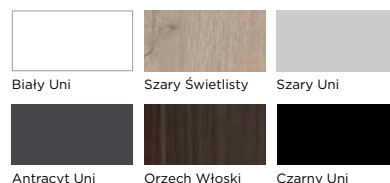

GRUPA CLPL

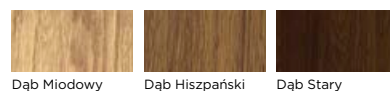

GRUPA FF

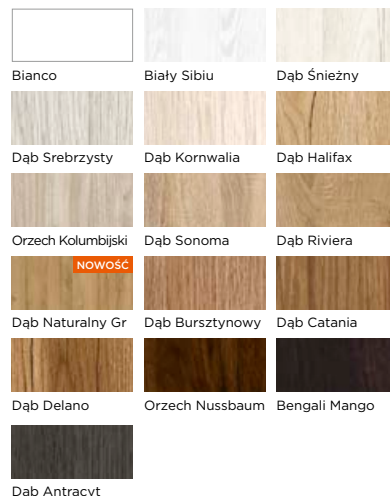

GRUPA LAK

Maksymalna wysokość skrzydła 2040 mm

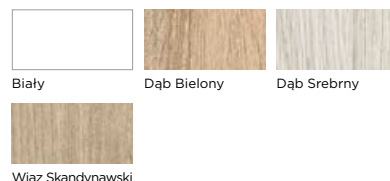

Rysunki techniczne z wymiarami znajdują się w dziale informacji technicznych na str. 234.



BASIC SWING, CPL Czarny Uni. OPCJA: Bulaj, OPCJA: wzmożnienie poziome z blachy ze stali nierdzewnej, 2 kpl.

SWING DRZWI WAHADŁOWE

drzwi na **piarę**
VIVENTO

Drzwi wahadłowe otwierają się swobodnie w obu kierunkach. Są montowane w miejscach, gdzie wymagany jest szybki i swobodny dostęp, np. podczas przejścia bez użycia rąk, oraz gdy nie ma potrzeby stosowania zamka i klamki. Często występują w restauracjach czy łazienkach publicznych, ale coraz częściej widywane są także w domach.

Drzwi wahadłowe SWING są produkowane w formie bezprzylgowej, w wersji pełnej lub z przeszkleniem typu bulaj w wersji jednoskrzydłowej i dwuskrzydłowej.

Pełna oferta uchwytów i pochwyty dostępne są na str. 220.

ZAWIASY WAHADŁOWE



nikiel



czarny
OPCJA



złoty
OPCJA

BULAJ OPCJA



nikiel



czarny



złoty

CENNIK w zł netto (brutto)

Grupa kolorystyczna	Jednoskrzydłowe 60-90	Dwuskrzydłowe 60-90	Dwuskrzydłowe 100-200	Ościeżnica drzewiawa
PVC	1395,00 (1715,85)	2092,50 (2573,78)	2790,00 (3431,70)	
PP	1300,00 (1599,00)	1900,00 (2337,00)	2600,00 (3198,00)	
CPL	1195,00 (1469,85)	1792,50 (2204,78)	2390,00 (2939,70)	
CLPL	1180,00 (1451,40)	1770,00 (2177,10)	2360,00 (2902,80)	cena wybranej ościeżnicy + dopłata 130,00 (159,90)
FF	1085,00 (1334,55)	1627,50 (2001,83)	2170,00 (2669,10)	
LAK	1035,00 (1273,05)	1552,50 (1909,58)	2070,00 (2546,10)	

DOSTĘPNE SZEROKOŚCI

- system SWING S2 w mm w kpl. z ościeżnicą MDF: „60”=591, „70”=691, „80”=791, „90”=891
- system SWING S2 w mm w kpl. z ościeżnicą drewnianą: „60”=589, „70”=689, „80”=789, „90”=889

OPCJE

szerokość „100” i „110”	50,00 (61,50)
węższe do 5 mm	70,00 (86,10)
węższe powyżej 5 mm	95,00 (116,85)
szersze	95,00 (116,85)

DOSTĘPNE WYSOKOŚCI

- H2: 2005 mm

OPCJE

krótsze do 60 mm	50,00 (61,50)
krótsze powyżej 60 mm	60,00 (73,80)
dłuższe do 10 mm	60,00 (73,80)
dłuższe od 11 mm do 450 mm (nie dotyczy grupy kolorystycznej LAK)	140,00 (172,20)

KONSTRUKCJA

- ramiak drewniany
- wypełnienie: płyta pełna
- powierzchnia z płyty HDF o grubości 3 mm

OPCJE

skrzydło drzwiowe dwukolorowe w ramach jednej grupy kolorystycznej	50,00%
skrzydło drzwiowe, system CONTRAST	55,00 (67,65)
skrzydło drzwiowe, system CONTRAST ABS	70,00 (86,10)
krawędź przyłogowa SOFT w kolorze: Biały Uni, Czarny Uni, Dąb Srebrzysty, Dąb Kornwalia, Dąb Halifax, Dąb Riviera, Bengali Mango, Orzech Nussbaum	95,00 (116,85)

WYPOSAŻENIE

- 3 zawiasy wahadłowe w kolorze nikiel w drzwiach jednoskrzydłowych
- 4 zawiasy wahadłowe w kolorze nikiel w drzwiach dwuskrzydłowych „60”-„90”
- 6 zawiasów wahadłowych w kolorze nikiel w drzwiach dwuskrzydłowych „100”-„200”

OPCJE

zmiana kolorów zawiasów z nikiel na czarny lub złoty	300,00 (369,00)
BULAJ Z SZYBĄ LACOMAT LUB PRZEZROCZYSTĄ W KOLORZE NIKIEL, CZARNY LUB ZŁOTY	
Ø zewn. 240 mm, Ø wewn. 135 mm (minimalna szerokość skrzydła 340 mm)	370,00 (455,10)
Ø zewn. 320 mm, Ø wewn. 215 mm (minimalna szerokość skrzydła 420 mm)	510,00 (627,30)
Ø zewn. 400 mm, Ø wewn. 280 mm (minimalna szerokość skrzydła 500 mm)	700,00 (861,00)
bulaj przeszklony szybą bezpieczną lub lustrem weneckim	wycena indywidualna
wzmocnienie dwustronne panelem z blachy ze stali nierdzewnej (kpl.) poziome o wysokości maksymalnej 170 mm	450,00 (553,50)
wzmocnienie dwustronne panelem z blachy ze stali nierdzewnej (kpl.) pionowe wyższe niż 170 mm lub pionowe	wycena indywidualna
UCHWYTY	
U01OK okrągły	40,00 (49,20)
U03KW kwadrat	40,00 (49,20)
U02OW owalny	80,00 (98,40)
U04PR prostokątny	80,00 (98,40)
POCHWYTY	
P05OK okrągły	90,00 (110,70)
P06KW kwadrat	90,00 (110,70)

WARIANTY OŚCIEŻNIC

- stała: drewniana (s. 188) i MDF (s. 189)

Opcje zgodnie z wybranym modelem ościeżnicy.

UCHWYTY

OPCJA



U01OK okrągły



U03KW kwadrat



U02OW owalny



U04PR prostokątny

POCHWYTY

OPCJA



P05OK okrągły



P06KW kwadrat

DOSTĘPNE KOLORY:

GRUPA PVC



Biały Struktura



Dąb Grandson Naturalny

GRUPA PP



Biały Supermat



Biały Struktura



Szary Jasny



Beż Kaszmir



Granatowy



Dąb Grandson Naturalny

GRUPA CPL



Biały Uni



Szary Świetlisty



Szary Uni



Antracyt Uni



Orzech Włoski



Czarny Uni

GRUPA CLPL



Dąb Miodowy



Dąb Hiszpański



Dąb Stary

GRUPA FF



Bianco



Biały Sibiu



Dąb Śnieżny

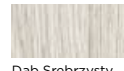

Dąb Srebrzysty



Dąb Kornwalia



Dąb Halifax

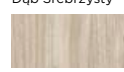

Orzech Kolumbijski



Dąb Sonoma



Dąb Riviera



Dąb Naturalny Gr



Dąb Bursztynowy



Dąb Catania

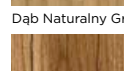

Dąb Delano

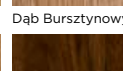

Orzech Nussbaum

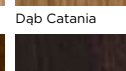

Bengali Mango

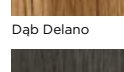

Dąb Antracyt

GRUPA LAK

Maksymalna wysokość skrzydła 2040 mm

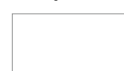

Biały



Dąb Bielony



Dąb Srebrny



Wiąz Skandynawski

Rysunki techniczne z wymiarami znajdują się w dziale informacji technicznych na str. 234.



DRZWI DWUSKRZYDŁOWE

drzwi na miarę

VIVENTO

Eleganckie i funkcjonalne rozwiązanie robiące duże wrażenie, stosowane często w reprezentacyjnej części domu. Można dzięki niemu stworzyć wyjątkową przestrzeń, łącząc sąsiadujące pomieszczenia, np. kuchni i jadalni lub gabinetu i salonu. Drzwi dwuskrzydłowe to także korzyści praktyczne w postaci szerokich przejść ułatwiających codzienne życie.

Drzwi dwuskrzydłowe są produkowane w formie przylgowej w dowolnym z oferowanych modeli i kolorów, w różnych kombinacjach szerokości (symetryczne i asymetryczne), na dowolny wymiar, zgodnie z ofertą wybranego modelu drzwi oraz za dopłatą, zgodnie z wybranym modelem skrzydła drzwiowego i ościeżnicy.

Istnieje możliwość wykonania drzwi dwuskrzydłowych w systemie SIMPLE – skrzydła czynne i bierne zamykają się w felcu.

CENNIK w zł netto (brutto)

Grupa kolorystyczna	Skrzydło drzwiowe czynne	Skrzydło drzwiowe bierne		Ramiak drewniany w kolekcji BASIC (dotyczy skrzydła drzwiowego, które w standardowej ofercie występuje na ramiaku MDF, nie dotyczy drzwi BRILLIANT, ELEGANTE i PRESTIGE)
		BRILLIANT, ELEGANTE, PRESTIGE	BASIC	
PP				
CPL	cena	cena wybranego modelu	cena wybranego modelu	50,00 (61,50) do skrzydła drzwiowego czynnego 50,00 (61,50) do skrzydła drzwiowego biernego
CLPL	wybranego modelu,	+ dopłata uzależniona od szerokości skrzydła	+ dopłata	
FF	bez dopłaty	wg opcji poniżej	90,00 (110,70)	
LAK				

DOSTĘPNE SZEROKOŚCI

- system przylgowy S2 w mm: „60”+„60”=644+610, „70”+„60”=744+610, „70”+„70”=744+710, „80”+„60”=844+610, „90”+„60”=944+610, „80”+„70”=844+710, „80”+„80”=844+810, „90”+„70”=944+710, „90”+„80”=944+810, „90”+„90”=944+910
- system bezprzylgowy SIMPLE S2 w mm: „60”+„60”=631+631, „70”+„60”=731+631, „70”+„70”=731+731, „80”+„60”=831+631, „90”+„60”=931+631, „80”+„70”=831+731, „80”+„80”=831+831, „90”+„70”=931+731, „90”+„80”=931+831, „90”+„90”=931+931,

OPCJE - BRILLIANT, ELEGANTE I PRESTIGE

skrzydło drzwiowe bierne do drzwi dwuskrzydłowych, szer. S2 w mm: 420-609	430,00 (528,90)
skrzydło drzwiowe bierne do drzwi dwuskrzydłowych, szer. S2 w mm: 610, 710, 810, 910	90,00 (110,70)
skrzydło drzwiowe bierne do drzwi dwuskrzydłowych, szer. S2 w mm: 1010	160,00 (196,80)

OPCJE - BASIC Standard 01

skrzydło drzwiowe bierne do drzwi dwuskrzydłowych, szerokość S2 mniejsza niż 610 mm, ale nie mniejsza niż 244 mm (wyłącznie Standard 01; należy uwzględnić dopłatę za ramiak drewniany)	185,00 (227,55)
---	-----------------



kontrygiel



zaczep w skrzydle drzwiowym biernym

DOSTĘPNE WYSOKOŚCI

- system przylgowy H2 w mm: 2030
- system bezprzylgowy SIMPLE H2 w mm: 2017

KONSTRUKCJA

- skrzydło drzwiowe ramowe BRILLIANT, ELEGANTE, PRESTIGE lub BASIC w ramiaku drewnianym
- wypełnienie i powierzchnia: zgodnie z ofertą wybranego modelu drzwi

WYPOSAŻENIE

Skrzydło drzwiowe czynne:

- zamek wpuszczany na klucz (możliwość zmiany na zamek z blokadą, na wkładkę patentową lub bez dolnego otworu)
- zawiasy: w kolekcji BRILLIANT - czopowe wkręcane w kolorze nikiel, 3 szt. z możliwością zmiany koloru na czarny, biały lub złoty bez dopłaty; w kolekcji ELEGANTE i PRESTIGE - czopowe, dwubolcowe, regulowane w kolorze nikiel, 3 szt.; w kolekcji BASIC - czopowe wkręcane 2 szt., 3 szt. w skrzydle drzwiowym „90”, „100” i „110”
- w przypadku drzwi dwuskrzydłowych niesymetrycznych należy zapewnić taką samą liczbę zawiasów w każdym skrzydle, uwzględniając ewentualną dopłatę za dodatkowy zawias, zgodnie z aktualnym cennikiem dopłat.

Skrzydło drzwiowe bierne:

- zaczep
- kontrygle
- zawiasy: w kolekcji BRILLIANT - czopowe wkręcane w kolorze nikiel, 3 szt. z możliwością zmiany koloru na czarny, biały lub złoty bez dopłaty; w kolekcji ELEGANTE i PRESTIGE - czopowe, dwubolcowe, regulowane w kolorze nikiel, 3 szt.; w kolekcji BASIC - czopowe wkręcane 2 szt., 3 szt. w skrzydle drzwiowym „90”, „100” i „110”
- w przypadku drzwi dwuskrzydłowych niesymetrycznych należy zapewnić taką samą liczbę zawiasów w każdym skrzydle, uwzględniając ewentualną dopłatę za dodatkowy zawias, zgodnie z aktualnym cennikiem dopłat.

Ościeżnica drzwiowa:

- zawiasy czopowe wkręcane, 4 szt. (6 szt. w ościeżnicy do skrzydła drzwiowego „90”, „100” i „110” BRILLIANT, ELEGANTE i PRESTIGE)
- uszczelka
- zestaw montażowy

OPCJE - BRILLIANT, ELEGANTE I PRESTIGE

samozamknięcie nawierzchniowy GROOM 200 z ramieniem, srebrny	300,00 (369,00)
samozamknięcie do drzwi dwuskrzydłowych GROOM 200 (2 szt.) z regulatorem zamykania (1 szt.)	1040,00 (1279,20)

OPCJE - BASIC Standard 01

samozamknięcie nawierzchniowy GROOM 200 z ramieniem, srebrny	300,00 (369,00)
samozamknięcie do drzwi dwuskrzydłowych GROOM 200 (2 szt.) z regulatorem zamykania (1 szt.)	1040,00 (1279,20)

DOSTĘPNE KOLORY

- zgodnie z ofertą wybranego modelu skrzydła drzwiowego i ościeżnicy

WARIANTY OŚCIEŻNIC

- stała: drewniana (s. 188) i MDF (s. 189)
- regulowana: DIN (s. 196), DUALE (s. 198), ZOS (s. 192) (ościeżnice DUALE i ZOS nie dotyczą kolekcji BRILLIANT)

Opcje za dopłatą zgodnie z ofertą wybranej ościeżnicy.



PRESTIGE PO-06, CPL Czarny Uni
OPCJA: uchwyt U04PR czarny

DRZWI PRZESUWNE W SYSTEMIE NAŚCIENNYM

drzwi na **ścianę**
VIVENTO

Drzwi przesuwane to opcja dla tych otwieranych tradycyjnie. Są one idealnym rozwiązaniem zarówno do małych, jak i dużych pomieszczeń - w pierwszym przypadku pozwalają zaoszczędzić przestrzeń, w drugim tworzą strefy w otwartych wnętrzach. Dodatkową zaletą tej konstrukcji jest to, że cały mechanizm znajduje się na ścianie, więc można go zamontować w miejscu, gdzie nie możemy lub nie chcemy montować kasety do drzwi chowanych w ścianie.

Drzwi przesuwane są produkowane w formie bezprzylgowej w dowolnym z oferowanych modeli i kolorów, na dowolny wymiar, zgodnie z ofertą wybranego modelu skrzydła drzwiowego. Skrzydło drzwiowe przesuwne standardowo jest wyposażone w uchwyt U01OK okrągły chrom matowy oraz przefrezowanie dolne do montażu ogranicznika dla stabilizacji drzwi w pionie.

DRZWI PRZESUWNE W SYSTEMIE NAŚCIENNYM ZAWIERAJĄ:

Elementy systemu	jednoskrzydłowy	dwuskrzydłowy
wybrane skrzydło drzwiowe bezprzylgowe przesuwne	1 szt.	2 szt.
uchwytem U01OK okrągły, chrom matowy (możliwość zmiany na uchwyt U03KW kwadratowy, chrom matowy bezpłatnie lub na inny uchwyt z oferty, zgodnie z cennikiem	1 szt.	2 szt.
mechanizm przesuwu z profilem stabilizującym	1 szt.	2 szt.
listwa dystansowa	1 szt.	2 szt.
karnisz maskujący mechanizm	1 szt.	2 szt.
OPCJA łącznik mechanizmów przesuwu	-	1 szt.
OPCJA belka odbojowa	1 szt.	-
OPCJA zamek hakowy	1 szt.	-
OPCJA ościeżnica w wersji „tunel”	1 szt.	1 szt.

CENNA INFORMACJA



Przy wyborze zamka hakowego zalecamy wybór uchwytu o podobnym kształcie: okrągłego, kwadratowego, owalnego lub prostokątnego.

DRZWI PRZESUWNE W SYSTEMIE NAŚCIENNYM

drzwi na **miarę**

CENNIK w zł netto (brutto)

Grupa kolorystyczna	Szer. 60, 70, 80, 90		Szer. 100 i 110	
	Skrzydło drzwiowe	Zestaw elementów systemu przesuwego [mechanizm przesuwu z profilem stabilizującym + listwa dystansowa + karnisz]	Skrzydło drzwiowe	Zestaw elementów systemu przesuwego [mechanizm przesuwu z profilem stabilizującym + listwa dystansowa + karnisz]
CPL		540,00 (664,20) [300,00 (369,00) +80,00 (98,40) +160,00 (196,80)]		740,00 (910,20) [420,00 (516,60) +100,00 (123,00) +220,00 (270,60)]
CLPL	cena skrzydła drzwiowego + dopłata 50,00 (61,50)	520,00 (639,60) [300,00 (369,00) +70,00 (86,10) +150,00 (184,50)]	cena skrzydła drzwiowego + dopłata 100,00 (123,00)	720,00 (885,60) [420,00 (516,60) +90,00 (110,70) +210,00 (258,30)]
FF i LAK		470,00 (578,10) [300,00 (369,00) +50,00 (61,50) +120,00 (147,60)]		670,00 (824,10) [420,00 (516,60) +70,00 (86,10) +180,00 (221,40)]

DOSTĘPNE SZEROKOŚCI

- system bezprzylgowy przesuwany S2 w mm: „60”=644, „70”=744, „80”=844, „90”=944
- Opcje za dopłatą zgodnie z ofertą wybranego skrzydła drzwiowego.

DOSTĘPNE WYSOKOŚCI

- H2: 2030 mm

OPCJE

zmiana położenia uchwyty lub zamka i uchwyty (zalecana do nietypowej wysokości skrzydła: wyższe i krótsze)	70,00 (86,10)
--	---------------

Pozostałe opcje za dopłatą zgodnie z ofertą wybranego skrzydła drzwiowego.

KONSTRUKCJA

- zgodnie z ofertą wybranego modelu skrzydła drzwiowego

OPCJE

belka odbojowa	CPL: 160,00 (196,80)	CLPL: 140,00 (172,20)	FF i LAK: 120,00 (147,60)
belka odbojowa wyższa niż standard	120,00 (147,60)		
belka odbojowa krótsza	50%		
łącznik mechanizmów przesuwu	20,00 (24,60)		
zamek hakowy na klucz lub na wkładkę patentową, z szyldem okrągłym, kwadratowym, owalnym lub prostokątnym (opcja niedostępna do drzwi dwuskrzydłowych)	180,00 (221,40)		
zamek hakowy z blokadą, z szyldem okrągłym, kwadratowym, owalnym lub prostokątnym (opcja niedostępna do drzwi dwuskrzydłowych)	200,00 (246,00)		
domykacz do mechanizmu systemu przesuwego	370,00 (455,10)		
skrzydło drzwiowe, system CONTRAST	55,00 (67,65)		
skrzydło drzwiowe, system CONTRAST ABS	70,00 (86,10)		
dopłata za zmianę położenia zaczepu do zamka hakowego w belce odbojowej	70,00 (86,10)		

Pozostałe opcje za dopłatą, zgodnie z ofertą wybranego skrzydła drzwiowego.

WYPOSAŻENIE

- zgodnie z ofertą wybranego modelu skrzydła drzwiowego
- w standardzie montujemy okrągły uchwyt U01OK w kolorze chrom matowy. Istnieje możliwość zamiany uchwyty okrągłego U01OK bezpłatnie na uchwyt kwadratowy U03KW w kolorze chrom matowy. Pozostałe uchwyty montowane są za dopłatą.

OPCJE

UCHWYTY	
U01OK okrągły	40,00 (49,20)
U03KW kwadrat	40,00 (49,20)
U02OW owalny	80,00 (98,40)
U04PR prostokątny	80,00 (98,40)
POCHWYTY	
P05OK okrągły	90,00 (110,70)
P06KW kwadrat	90,00 (110,70)

DOSTĘPNE KOLORY

- zgodnie z ofertą wybranego modelu skrzydła drzwiowego i ościeżnicy, nie dotyczy kolorów z grupy PVC
- można zamówić zestaw elementów systemu w innym kolorze niż kolor skrzydła drzwiowego

WARIANTY OŚCIEŻNIC

- stała: drewniana (s. 188) i MDF w wersji „tunel” (s. 189)
- regulowana: DIN (s. 196), ZOS w wersji „tunel” (s. 192)

Rysunki techniczne z wymiarami znajdują się w dziale informacji technicznych na str. 232



ELEMENTY SYSTEMU PRZESUWNEGO



mechanizm przesuwu

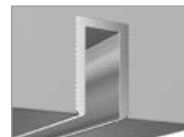

profil stabilizujący



karnisz



belka odbojowa



zamek hakowy z szyldem okrągłym, kwadratowym, owalnym lub prostokątnym

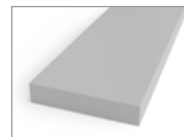

listwa dystansowa

KOLORY ZAMKÓW HAKOWYCH

KOLOR	na klucz i blokadę WC	na wkładkę patentową
chrom matowy	○ □ □ □	○ □ □ □
chrom błyszczący	○ □ □ □	□ □
czarny matowy	○ □ □ □	□ □
złoty matowy	□ □ □ □	□ □
złoty błyszczący	○ □ □ □	□ □
patyna	○ □ □ □	□ □

Kształty szyldów w zamkach hakowych:

○ - okrągły □ - kwadratowy
◌ - owalny ◌ - prostokątny

UCHWYTY



U01OK okrągły



U03KW kwadrat



U02OW owalny



U04PR prostokątny

OPCJA

OPCJA

POCHWYTY



P05OK okrągły



P06KW kwadrat

OPCJA

OPCJA

Pełna oferta uchwytów i pochwyty dostępna jest na str. 220

BASIC STANDARD 01 MAGIC, PVC Dąb Grandson Naturalny
OPCJA: uchwyt U04PR patyna

MAGIC DRZWI PRZESUWNE W SYSTEMIE NAŚCIENNYM

drzwi na **miarę**
V I V E N T O

Zupełnie nowa odsłona drzwi przesuwnych, bardzo minimalistyczna i nowoczesna. Skrzydło przesuwne jest produkowane w wersji bezprzylgowej w dowolnym kolorze i modelu drzwi serii BASIC, na dowolny wymiar, zgodnie z ofertą danego modelu drzwi. Skrzydło drzwiowe przesuwne standardowo jest wyposażone w uchwyt U01OK okrągły chrom matowy oraz przefrezowanie dolne do montażu ogranicznika dla stabilizacji drzwi w pionie.

Wyjątkowość tego produktu polega na zupełnie niewidocznym mechanizmie. Rozwiązanie wymaga zastosowania znacznie szerszego skrzydła niż rozmiar otworu w ścianie, dlatego minimalna szerokość skrzydła MAGIC to „80”.

KOMPLET DRZWI PRZESUWNYCH W SYSTEMIE MAGIC ZAWIERA:

Elementy systemu

wybrane skrzydło drzwiowe bezprzylgowe przesuwne z kolekcji BASIC 1 szt.

uchwyt U01OK okrągły chrom matowy (możliwość zmiany na uchwyt kwadratowy U03KW chrom matowy bezpłatnie lub na inny uchwyt z oferty, zgodnie z cennikiem) 1 szt.

mechanizm przesuwu 1 szt.

MAGIC DRZWI PRZESUWNE W SYSTEMIE NAŚCIENNYM

CENNIK w zł netto (brutto)

Grupa kolorystyczna	Szer. 80, 90		Szer. 100 i 110	
	Skrzydło drzwiowe	Mechanizm przesuwu MAGIC	Skrzydło drzwiowe	Mechanizm przesuwu MAGIC
PVC				
pp	cena skrzydła drzwiowego + dopłata	1500,00 (1845,00)	cena skrzydła drzwiowego + dopłata	1550,00 (1906,50)
CPL	100,00		150,00	
CLPL	(123,00)		(184,50)	
FF i LAK				

DOSTĘPNE SZEROKOŚCI

- system bezprzylgowy przesuwany S2 w mm: „80”=844, „90”=944
- minimalna szerokość skrzydła drzwiowego S2 w mm: 844
- maksymalna szerokość skrzydła drzwiowego S2 w mm: 1144

DOSTĘPNE WYSOKOŚCI

- H2: 2030 mm

DOSTĘPNE KOLORY, KONSTRUKCJA I WYPOSAŻENIE

- zgodnie z ofertą wybranego modelu skrzydła drzwiowego BASIC
- w standardzie montujemy okrągły uchwyt U01OK w kolorze chrom matowy. Istnieje możliwość zamiany uchwytu okrągłego U01OK bezpłatnie na uchwyt kwadratowy U03KW w kolorze chrom matowy. Pozostałe uchwyty montowane są za dopłatą.

OPCJE

skrzydło drzwiowe, system CONTRAST	55,00 (67,65)
skrzydło drzwiowe, system CONTRAST ABS	70,00 (86,10)
zmiana położenia uchwytu (zalecana do nietypowej wysokości skrzydła: wyższe i krótsze)	70,00 (86,10)
UCHWYTY	
U01OK okrągły	40,00 (49,20)
U03KW kwadrat	40,00 (49,20)
U02OW owalny	80,00 (98,40)
U04PR prostokątny	80,00 (98,40)
POCHWYTY	
P05OK okrągły	90,00 (110,70)
P06KW kwadrat	90,00 (110,70)

Pozostałe opcje za dopłatą, zgodnie z ofertą wybranego skrzydła drzwiowego.

UCHWYTY



U01OK okrągły



U03KW kwadrat



U02OW owalny



U04PR prostokątny

POCHWYTY



P05OK okrągły



P06KW kwadrat

Pełna oferta uchwytów i pochwyty dostępna jest na str. 220

drzwi na miarę

DOSTĘPNE KOLORY:

GRUPA PVC



Biały Struktura



Dąb Grandson Naturalny

GRUPA PP

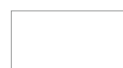

Biały Supermat



Biały Struktura



Szary Jasny



Beż Kaszmir



Granatowy



Dąb Grandson Naturalny

GRUPA CPL



Biały Uni



Szary Świetlisty



Szary Uni



Antracyt Uni



Orzech Włoski



Czarny Uni

GRUPA CLPL



Dąb Miodowy



Dąb Hiszpański



Dąb Stary

GRUPA FF



Bianco



Biały Sibiu



Dąb Śnieżny

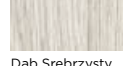

Dąb Srebrzysty

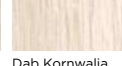

Dąb Kornwalia



Dąb Halifax



Orzech Kolumbijski



Dąb Sonoma



Dąb Riviera



Dąb Naturalny Gr



Dąb Bursztynowy



Dąb Catania



Dąb Delano



Orzech Nussbaum



Bengali Mango



Dąb Antracyt

GRUPA LAK

Maksymalna wysokość skrzydła 2040 mm



Biały



Dąb Bielony



Dąb Srebrny



Wiąz Skandynawski

Rysunki techniczne z wymiarami znajdują się w dziale informacji technicznych na str. 231



BASIC STANDARD 01 LOFT, FF Dąb Riviera
OPCJA: Uchwyt nawierzchniowy czarny 32x228

LOFT DRZWI PRZESUWNE W SYSTEMIE NAŚCIENNYM

drzwi na iarę
VIVENTO

Stylizowana wersja drzwi przesuwnych, czyli system LOFT, dzięki wyeksponowanym elementom mechaniki nadaje Twojemu wnętrzu wyjątkowy, industrialny charakter. Drzwi wyróżniają się cichym i płynnym przesuwem dzięki łożyskom rolkowym, łatwym montażem oraz możliwością ustawiania drzwi w dowolnej pozycji. Powłoka lakiernicza pokrywająca prowadnicę i wszystkie części systemu cechuje wysoka odporność na uszkodzenia mechaniczne, a także zapobiega zbieraniu się na niej kurzu.

KOMPLET DRZWI PRZESUWNYCH W SYSTEMIE LOFT ZAWIERA:

Elementy systemu	Jednoskrzydłowe	Dwuskrzydłowe
wybrane skrzydło drzwiowe bezprzylgowe przesuwne	1 szt.	2 szt.
uchwyt U01OK okrągły chrom matowy (możliwość zmiany na uchwyt kwadratowy U03KW chrom matowy bezpłatnie lub na inny uchwyt z oferty, zgodnie z cennikiem)	1 szt.	2 szt.
profil stabilizujący	1 szt.	2 szt.
mechanizm przesuwu	1 szt.	2 szt.
łącznik mechanizmów do drzwi dwuskrzydłowych	-	1 szt.

LOFT – DRZWI PRZESUWNE W SYSTEMIE NAŚCIENNYM

drzwi na **miarę**

CENNIK w zł netto (brutto)

Grupa kolorystyczna	Szer. 60, 70, 80, 90		Szer. 100, 110		profil stabilizujący do skrzydła drzwiowego
	Skrzydło drzwiowe	Mechanizm przesuwu LOFT	Skrzydło drzwiowe	Mechanizm przesuwu LOFT	
PVC					
PP	cena skrzydła drzwiowego	500,00	cena skrzydła drzwiowego	850,00	40,00
CPL	+ dopłata	(615,00)	+ dopłata	(1045,50)	(49,20)
CLPL	50,00 (61,50)		100,00 (123,00)		
FF i LAK					

DOSTĘPNE SZEROKOŚCI

- system bezprzylgowy przesuwany S2 w mm: „60”=644, „70”=744, „80”=844, „90”=944
- minimalna szerokość skrzydła drzwiowego S2 w mm: 644
- maksymalna szerokość skrzydła drzwiowego S2 w mm: BASIC 1144, BRILLIANT, ELEGANTE i PRESTIGE 1044.

OPCJE

zmiana położenia uchwyty (zalecana do nietypowej wysokości skrzydła: wyższe i krótsze) 70,00 (86,10)

DOSTĘPNE WYSOKOŚCI

- H2: 2030 mm

OPCJE

zgodnie z ofertą wybranego skrzydła drzwiowego

KONSTRUKCJA

- zgodnie z ofertą wybranego modelu skrzydła drzwiowego
- skrzydło drzwiowe BASIC w systemie LOFT musi posiadać wypełnienie z płyty pełnej, zgodnie z cennikiem dopłat.

OPCJE

łącznik mechanizmów do drzwi dwuskrzydłowych	15,00 (18,45)
skrzydło drzwiowe, system CONTRAST	55,00 (67,65)
skrzydło drzwiowe, system CONTRAST ABS	70,00 (86,10)

WYPOSAŻENIE

- w standardzie montujemy okrągły uchwyt U01OK w kolorze chrom matowy. Istnieje możliwość zamiany uchwyty okrągłego U01OK bezpłatnie na uchwyt kwadratowy U03KW w kolorze chrom matowy. Pozostałe uchwyty montowane są za dopłatą.

OPCJE

domykacz do mechanizmu systemu przesuwanego, 2 szt. 370,00 (455,10)

UCHWYTY

U01OK okrągły	40,00 (49,20)
U03KW kwadrat	40,00 (49,20)
U02OW owalny	80,00 (98,40)
U04PR prostokątny	80,00 (98,40)
Nawierzchniowy czarny (1 szt.)	40,00 (49,20)

POCHWYTY

P05OK okrągły	90,00 (110,70)
P06KW kwadrat	90,00 (110,70)

Pozostałe opcje za dopłatą, zgodnie z ofertą wybranego skrzydła drzwiowego.

DOSTĘPNE KOLORY

- Zgodnie z ofertą wybranego modelu skrzydła drzwiowego.

ELEMENTY SYSTEMU PRZESUWNEGO LOFT



prowadnik



domykacz

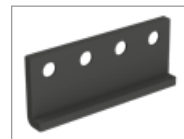

łącznik do drzwi dwuskrzydłowych



profil stabilizujący

UCHWYTY OPCJA



U01OK okrągły



U03KW kwadrat



U02OW owalny



U04PR prostokątny

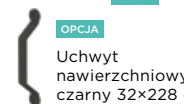

Uchwyt nawierzchniowy czarny 32x228 (szt.)

POCHWYTY OPCJA



P05OK okrągły



P06KW kwadrat

Pełna oferta uchwyty i pochwyty dostępna jest na str. 220

Rysunki techniczne z wymiarami znajdują się w dziale informacji technicznych na str. 232



DRZWI PRZESUWNE W SYSTEMIE CHOWANYM W ŚCIANĘ

drzwi na **piarę**

VIVENTO

Drzwi przesuwne chowane w ścianie to wyjątkowe rozwiązanie, które pozwala zaoszczędzić przestrzeń, ułatwia korzystanie z pomieszczeń, ale też zapewnia doskonale efekty aranżacyjne. Są niezauważalne, nie blokują wąskich korytarzy i pozwalają na swobodne ustawienie mebli i innych elementów wyposażenia. Są doskonałym rozwiązaniem zarówno do małych, jak i dużych pomieszczeń, a także do lokali usługowych. Możesz je wykorzystać do podzielenia dużych, otwartych przestrzeni na mniejsze strefy lub do stworzenia przestrzeni do przechowywania, takich jak szafy czy spiżarnie.

Drzwi przesuwne są produkowane w formie bezprzylgowej w dowolnym z oferowanych modeli (za wyjątkiem modelu PRESTON) i kolorów, na dowolny wymiar, zgodnie z ofertą wybranego modelu drzwi. Skrzydło drzwiowe przesuwne standardowo wyposażono w uchwyt U010K okrągły chrom matowy oraz przefrezowanie dolne do montażu ogranicznika dla stabilizacji drzwi w pionie. System przesuwny chowany w ścianę jest przystosowany do ściany o grubości 125 mm. Jako opcja do drzwi przesuwnych BRILLIANT, ELEGANTE, PRESTIGE lub STANDARD 01 istnieje możliwość wykonania zestawu do grubości ściany 100 mm bez dopłaty. Zabudowa kasety może zostać wykonana z opaską kątownika 80 mm, bez dopłaty lub włączeniu elementów pod kątem 90 stopni, za dopłatą. Rozmiar zabudowy kasety można zmodyfikować poprzez zamówienie kątownika ruchomego ościeżnicy regulowanej DIN, poszerzając tym samym zabudowę ściany maks. o 16 mm na każdą stronę; zamawiając kątownik ruchomy z piórem regulacyjnym +20 mm szerokość zabudowy, poszerza się o maks. 36 mm na każdą stronę. Cennik opasek ościeżnicy regulowanej DIN znajduje się na str. 197.

DRZWI PRZESUWNE W SYSTEMIE CHOWANYM W ŚCIANĘ ZAWIERAJĄ:

Elementy systemu	jednoskrzydłowy	dwuskrzydłowy
wybrane skrzydło drzwiowe bezprzylgowe	1 szt.	2 szt.
uchwyt U010K okrągły, chrom matowy (możliwość zmiany na uchwyt U03KW kwadratowy, chrom matowy bezpłatnie lub na inny uchwyt z oferty, zgodnie z cennikiem)	1 szt.	2 szt.
kaseta z profilem stabilizującym do ściany o grubości 125 mm (jako opcja bez dopłaty: do ściany o grubości 100 mm)	1 szt.	2 szt.
szczołka uszczelniająca, biała, szara lub brązowa	3 szt.	6 szt.
zabudowa kasety do ściany o grubości 125 mm (jako opcja: do ściany o grubości 100 mm, bez dopłaty)	1 szt.	1 szt.
OPCJA zamek hakowy	1 szt.	-

DRZWI PRZESUWNE W SYSTEMIE CHOWANYM W ŚCIANĘ

drzwi na **miarę**

CENNIK w zł netto (brutto)

Grupa kolorystyczna	Szer. 60, 70, 80, 90		Szer. 100 i 110	
	Skrzydło drzwiowe	Zestaw elementów systemu przesuwnego [kasetę z profilem stabilizującym + szczotki 3 szt. + zabudowa kasety]	Skrzydło drzwiowe	Zestaw elementów systemu przesuwnego [kasetę z profilem stabilizującym + szczotki 3 szt. + zabudowa kasety]
CPL		1710,00 (2103,30) [1200,00 (1476,00) +110,00 (135,30) +400,00 (492,00)]		1890,00 (2324,70) [1300,00 (1599,00) +110,00 (135,30) +480,00 (590,40)]
CLPL	cena skrzydła drzwiowego	1700,00 (2091,00) [1200,00 (1476,00) + dopłata 50,00 (61,50)]	cena skrzydła drzwiowego	1880,00 (2312,40) [1300,00 (1599,00) + dopłata 100,00 (123,00)]
	+ dopłata (61,50)	+110,00 (135,30) +390,00 (479,70)]	+ dopłata 100,00 (123,00)	+110,00 (135,30) +470,00 (578,10)]
FF i LAK		1660,00 (2041,80) [1200,00 (1476,00) +110,00 (135,30) +350,00 (430,50)]		1840,00 (2263,20) [1300,00 (1599,00) +110,00 (135,30) +430,00 (528,90)]

DOSTĘPNE SZEROKOŚCI

- system bezprzylgowy przesuwany S2 w mm: „60”=644, „70”=744, „80”=844, „90”=944
- Opcje za dopłatą, zgodnie z ofertą wybranego skrzydła drzwiowego.

DOSTĘPNE WYSOKOŚCI

- H2: 2030 mm

Opcje za dopłatą, zgodnie z ofertą wybranego skrzydła drzwiowego.

KONSTRUKCJA

- Zgodnie z ofertą wybranego modelu skrzydła drzwiowego.

OPCJE

zestaw elementów systemu przesuwnego do ściany o grubości 100 mm	bez dopłaty
zestaw elementów systemu przesuwnego wykonany na niestandardową szerokość, które są dopasowane do nietypowych wymiarów skrzydła	50%
zestaw elementów systemu przesuwnego wykonany na niestandardową wysokość, które są dopasowane do nietypowych wymiarów skrzydła	50%
Kasetę aluminiową wykonaną na niestandardowy wymiar: nietypowa szerokość kasety	+30%
nietypowa wysokość kasety	+30%

WYPOSAŻENIE

- Zgodnie z ofertą wybranego modelu skrzydła drzwiowego.
- w standardzie montujemy okrągły uchwyt U01OK w kolorze chrom matowy. Istnieje możliwość zamiany uchwytu okrągłego U01OK bezpłatnie na uchwyt kwadratowy U03KW w kolorze chrom matowy. Pozostałe uchwyty montowane są za dopłatą.

OPCJE

zamek hakowy na klucz lub na wkładkę patentową, z szyldelem okrągłym, kwadratowym, owalnym lub prostokątnym (opcja niedostępna do drzwi dwuskrzydłowych)	180,00 (221,40)
zamek hakowy z blokadą, z szyldelem okrągłym, kwadratowym, owalnym lub prostokątnym (opcja niedostępna do drzwi dwuskrzydłowych)	200,00 (246,00)
domykacz do mechanizmu systemu przesuwnego	370,00 (455,10)

UCHWYTY

U01OK okrągły	40,00 (49,20)
U03KW kwadrat	40,00 (49,20)
U02OW owalny	80,00 (98,40)
U04PR prostokątny	80,00 (98,40)

POCHWYTY

P05OK okrągły	90,00 (110,70)
P06KW kwadrat	90,00 (110,70)

DOSTĘPNE KOLORY

- zgodnie z ofertą wybranego modelu skrzydła drzwiowego
- zestaw elementów systemu przesuwnego może zostać zamówiony w kolorze innym, niż kolor skrzydła drzwiowego
- zabudowa kasety nie jest dostępna w grupie kolorystycznej PVC i PP

WARIANTY OŚCIEŻNIC

- stała: zabudowa kasety
- regulowana: zabudowa kasety regulowana (wycena indywidualna, w zależności od grubości ściany przylegającej do kasety).

ELEMENTY SYSTEMU PRZESUWNEGO



zabudowa kasety



szczotki uszczelniające

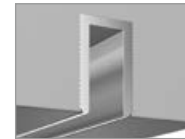

profil stabilizujący



domykacz



zamek hakowy z szyldelem okrągłym, kwadratowym, owalnym lub prostokątnym

KOLORY ZAMKÓW HAKOWYCH

KOLOR	na klucz i blokadę WC	na wkładkę patentową
chrom matowy	○ □ □ □	○ □ □ □
chrom błyszczący	○ □ □ □	□ □
czarny matowy	○ □ □ □	□ □
złoty matowy	□ □ □ □	□ □
złoty błyszczący	○ □ □ □	□ □
patyna	○ □ □ □	□ □

Kształty szyldełów w zamkach hakowych:

○ - okrągły □ - kwadratowy
◌ - owalny ◌ - prostokątny

UCHWYTY



U01OK okrągły



U03KW kwadrat



U02OW owalny



U04PR prostokątny

OPCJA

OPCJA

POCHWYTY



P05OK okrągły



P06KW kwadrat

OPCJA

OPCJA

Pełna oferta uchwytów i pochwyty dostępna jest na str. 220

Rysunki techniczne z wymiarami znajdują się w dziale informacji technicznych na str. 232



BASIC FOLD, CLPL Dąb Miodowy, OPCJA: pochwyt P06KW złoty

FOLD DRZWI SKŁADANE

drzwi na **miarę**

VIVENTO

Drzwi składane FOLD wyróżniają się alternatywnym sposobem otwierania, dzięki czemu mogą być zastosowane w miejscach, gdzie mamy ograniczoną przestrzeń i nie możemy użyć tradycyjnych drzwi lub drzwi przesuwnych. Dzięki swojej konstrukcji wymagają o wiele mniej miejsca na otwieranie. Doskonale sprawdzą się w garderobach i spiżarniach, ale też w ciasnych przestrzeniach na poddaszu czy w wąskich korytarzach.

Drzwi składane FOLD są produkowane w formie bezprzylgowej, w wersji pełnej jednoskrzydłowej (od „60” do „90”) i dwuskrzydłowej (od „100” do „200”). Obie połówki są połączone za pomocą 2 zawiasów. Drzwi łączą się z podłogą za pomocą stabilizatora montowanego do podłogi. Mechanizm jest instalowany w elemencie górnym ościeżnicy drewnianej. Nośność systemu pojedynczego to maksymalnie 2 x 25 kg. Szczeliny pomiędzy podłogą a dolną krawędzią skrzydła oraz pomiędzy górną krawędzią skrzydła a ościeżnicą wynoszą do 15 mm.

KOMPLET DRZWI SKŁADANYCH FOLD ZAWIERA:

Elementy systemu	jednoskrzydłowy	dwuskrzydłowy
skrzydła drzwiowe pełne	2 szt.	4 szt.
zawias wpuszczany	2 szt.	4 szt.
mechanizm	1 szt.	2 szt.
ościeżnicę drewnianą	1 szt.	1 szt.

CENNIK w zł netto (brutto)

Grupa kolorystyczna	Jednoskrzydłowe, szerokość 60-90			Dwuskrzydłowe, szerokość „100”-200		
	Skrzydło drzwiowe FOLD	Ościeżnica stała drewniana	Mechanizm do drzwi składanych	Skrzydło drzwiowe FOLD	Ościeżnica stała drewniana	Mechanizm do drzwi składanych
PVC	940,00 (1156,20)	530,00 (651,90)		1880,00 (2312,40)	632,50 (777,98)	
CPL	745,00 (916,35)	519,00 (638,37)		1490,00 (1832,70)	618,75 (761,06)	
CLPL	730,00 (897,90)	512,00 (629,76)	190,00 (233,70)	1460,00 (1795,80)	610,00 (750,30)	380,00 (467,40)
FF	630,00 (774,90)	492,00 (605,16)		1260,00 (1549,80)	585,00 (719,55)	
LAK	580,00 (713,40)	492,00 (605,16)		1160,00 (1426,80)	585,00 (719,55)	

DOSTĘPNE SZEROKOŚCI

- jednoskrzydłowe S2 w mm:
„60”=309+309, „70”=359+359, „80”=409+409, „90”=459+459, „100”=509+509
- dwuskrzydłowe S2 w mm:
„110”=(277+277)×2, „120”=(302+302)×2, „130”=(327+327)×2, „140”=(352+352)×2, „150”=(377+377)×2, „160”=(402+402)×2, „170”=(427+427)×2, „180”=(452+452)×2

DOSTĘPNE WYSOKOŚCI

- H2: 1989 mm

KONSTRUKCJA

- ramiak MDF
- wypełnienie: stabilizująca warstwa „plaster miodu”
- powierzchnia z płyty HDF o grubości 3 mm

WYPOSAŻENIE

- dwa zawiasy wpuszczane w kolorze nikiel satyna (możliwość zamiany na kolor czarny lub złoty)

OPCJE

zawiasy wpuszczane w kolorze czarnym lub złotym	50,00 (61,50)
---	---------------

POCHWYTY

P05OK okrągły	90,00 (110,70)
P06KW kwadrat	90,00 (110,70)

Pozostałe dopłaty zgodnie z cennikiem modelu STANDARD 01 oraz ościeżnicy stałej drewnianej.

WARIANTY OŚCIEŻNIC

- stała: drewniana (s. 188)

POCHWYTY



P05OK okrągły
P06KW kwadrat

Pełna oferta pochwytów dostępna jest na str. 220

ZAWIAS WPUSZCZANY



nikiel satyna

czarny

złoty

OPCJA

OPCJA

CENNA INFORMACJA

Drzwi składane FOLD występują z ościeżnicą drewnianą. Zestaw może wystąpić w wersji dłuższej maksymalnie do wymiaru H3=2074 mm.



Rysunki techniczne z wymiarami znajdują się w dziale informacji technicznych na str. 235.



DOSTĘPNE KOLORY:

GRUPA PVC

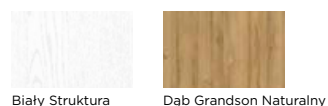

Biały Struktura

Dąb Grandson Naturalny

GRUPA CPL



Biały Uni

Szary Świetlisty

Szary Uni



Antracyt Uni

Orzech Włoski

Czarny Uni

GRUPA CLPL



Dąb Miodowy

Dąb Hiszpański

Dąb Stary

GRUPA FF



Bianco

Biały Sibiu

Dąb Śnieżny



Dąb Srebrzysty

Dąb Kornwallia

Dąb Halifax



Orzech Kolumbijski

Dąb Sonoma

Dąb Riviera



Dąb Naturalny Gr

Dąb Bursztynowy

Dąb Catania



Dąb Delano

Orzech Nussbaum

Bengali Mango

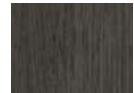

Dąb Antracyt

GRUPA LAK

Maksymalna wysokość skrzydła 2040 mm



Biały

Dąb Bielony

Dąb Srebrny



Wiąz Skandynawski

Ościeżnica regulowana DIN, Opaska DIN PLUS RETRO, CLPL Biały Uni



OŚCIEŻNICE STAŁE

DREWNIANA
str. 188



MDF
str. 189



STAŁOWA
str. 202



**STAŁOWA
KĄTOWA - DUŻA**
str. 202



OŚCIEŻNICE REGULOWANE

**ZABUDOWA
OŚCIEŻNICY
STAŁOWEJ ZOS**
str. 192



DIN
str. 196



**DUALE -
DWUZAKRESOWA**
str. 198



STAŁOWA
str. 203



OŚCIEŻNICE I AKCESORIA

OŚCIEŻNICA STAŁA DREWNIANA



OPCJA
Ościeżnica do systemu bezprzylgowego SIMPLE

OPCJA
Ościeżnica stała drewniana w wersji „tunel”

Ościeżnica stała drewniana jest produkowana z drewna iglastego o stałej szerokości 90 mm (lub 100 mm w przypadku ościeżnicy w systemie SIMPLE). Standardowo elementy ościeżnicy są połączone pod kątem 45 stopni. Dostępna w wersji wykończony wybranym dekiem. Kompletna ościeżnica składa się z dwuelementowej bazy oraz belki górnej. Ościeżnica może zostać wykonana zarówno w wersji z felcem, jak i w formie tunelowej (bez dopłaty).

CENNIK w zł netto (brutto)

Grupa kolorystyczna	Cennik ościeżnicy do drzwi jednoskrzydłowych „60”-„90”	Cennik ościeżnicy do drzwi dwuskrzydłowych „100”-„200”
PP	410,00 (504,30)	
CPL	399,00 (490,77)	dopłata 25%
CLPL	392,00 (482,16)	
FF i LAK	372,00 (457,56)	

DOSTĘPNE SZEROKOŚCI

- W w mm: „60”=601, „70”=701, „80”=801, „90”=901
- minimalna szerokość ościeżnicy W w mm: 601

OPCJE

szerokość „100” i „110”	dopłata 25%
nietyпова szerokość	60,00 (73,80)

DOSTĘPNE WYSOKOŚCI

- H1 w mm: 2017

OPCJE

krótsza	50,00 (61,50)
dłuższa do 10 mm	60,00 (73,80)
dodatkowy zawias	20,00 (24,60)
dodatkowy zawias w systemie bezprzylgowym SIMPLE	90,00 (110,70)
zmiana położenia zaczepu i dolnego zawiasu (zalecana do ościeżnicy o nietypowej wysokości)	70,00 (86,10)

KONSTRUKCJA I WYPOSAŻENIE

- zawiasy czopowe wkręcane, 2 szt. (3 szt. w ościeżnicy „90”)
- zaczep R1,5 (w ościeżnicy do systemu SIMPLE: zaczep zamka magnetycznego Chrom (B), Biały (B), Czarny (B))
- uszczelka
- zestaw montażowy

OPCJE

ościeżnica do systemu bezprzylgowego SIMPLE, 2 zawiasy (44 mm x 100 mm)	200,00 (246,00)
ościeżnica do drzwi wahadłowych SWING	130,00 (159,90)
ościeżnica do drzwi składanych FOLD	120,00 (147,60)
zawiasy z regulacją w trzech płaszczyznach 3D	40,00 (49,20)
zaczep górny standardowy	50,00 (61,50)
zaczep górny regulowany	70,00 (86,10)
zaczep dolny regulowany	70,00 (86,10)
zaczep zamka listwowego	90,00 (110,70)
próg drewniany surowy z uszczelką	90,00 (110,70)
próg z blachy nierdzewnej z uszczelką	80,00 (98,40)
montaż elektrozaczepu (należy uwzględnić cenę za wybrany elektrozaczep)	50,00 (61,50)
montaż samozamykacza ukrytego (należy uwzględnić cenę za wybrany samozamykacz)	90,00 (110,70)

DOSTĘPNE KOLORY:

GRUPA PP



GRUPA CPL

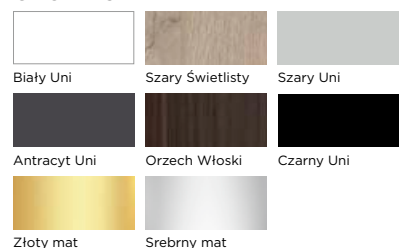

GRUPA CLPL

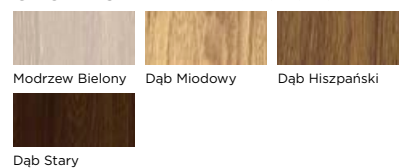

GRUPA FF

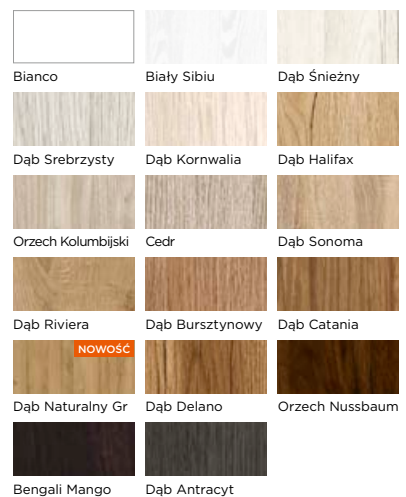

GRUPA LAK

Maksymalna wysokość skrzydła 2040 mm

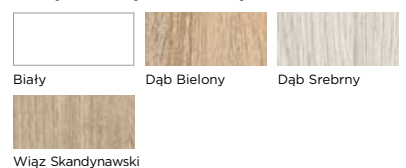

Rysunki techniczne z wymiarami znajdują się w dziale informacji technicznych na str. 237





Ościeżnica jest produkowana z MDF o stałej szerokości 90 mm (lub 100 mm w przypadku ościeżnicy w systemie SIMPLE). Standardowo elementy ościeżnicy są połączone pod kątem 45 stopni. Kompletna ościeżnica składa się z dwuelementowej bazy oraz belki górnej. Ościeżnica może zostać wykonana zarówno w wersji z felcem, jak i w formie tunelowej (bez dopłaty).

CENNIK w zł netto (brutto)

Grupa kolorystyczna	Cennik ościeżnicy do drzwi jednoskrzydłowych „60”-„90”	Cennik ościeżnicy do drzwi dwuskrzydłowych „100”-„200”
PP	265,00 (325,95)	
CPL	255,00 (313,65)	dopłata 25%
CLPL	250,00 (307,50)	
FF i LAK	230,00 (282,90)	

DOSTĘPNE SZEROKOŚCI

- W w mm: „60”=603, „70”=703, „80”=803, „90”=903
- minimalna szerokość ościeżnicy W=603 mm

OPCJE

szerokość „100” i „110”	dopłata 25%
nietypowa szerokość	60,00 (73,80)

DOSTĘPNE WYSOKOŚCI

- H1 w mm: 2019

OPCJE

krótsza	50,00 (61,50)
dłuższa do 10 mm	60,00 (73,80)
dłuższa od 11 mm do 470 mm	140,00 (172,20)
dodatkowy zawias	20,00 (24,60)
dodatkowy zawias w systemie bezprzylgowym SIMPLE	90,00 (110,70)
zmiana położenia zaczepu i dolnego zawiasu (zalecana do ościeżnicy o nietypowej wysokości)	70,00 (86,10)

KONSTRUKCJA I WYPOSAŻENIE

- zawiasy czopowe wkręcane, 2 szt. (3 szt. w ościeżnicy „90”)
- zaczep R1,5 (w ościeżnicy do systemu SIMPLE: zaczep zamka magnetycznego Chrom (B), Biały (B), Czarny (B))
- uszczelka
- zestaw montażowy

OPCJE

ościeżnica do systemu bezprzylgowego SIMPLE, 2 zawiasy (44 mm x 100 mm)	200,00 (246,00)
ościeżnica do drzwi wahadłowych SWING	130,00 (159,90)
zawiasy z regulacją w trzech płaszczyznach 3D	40,00 (49,20)
zaczep górny standardowy	50,00 (61,50)
zaczep górny regulowany	70,00 (86,10)
zaczep dolny regulowany	70,00 (86,10)
zaczep zamka listowego	90,00 (110,70)
próg drewniany surowy z uszczelką	90,00 (110,70)
próg z blachy nierdzewnej z uszczelką	80,00 (98,40)
montaż elektrozaczepu (należy uwzględnić cenę za wybrany elektrozaczep)	50,00 (61,50)
montaż samozamykacza ukrytego (należy uwzględnić cenę za wybrany samozamykacz)	90,00 (110,70)

DOSTĘPNE KOLORY:

GRUPA PP

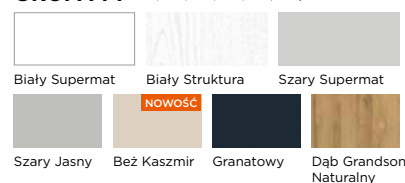

GRUPA CPL

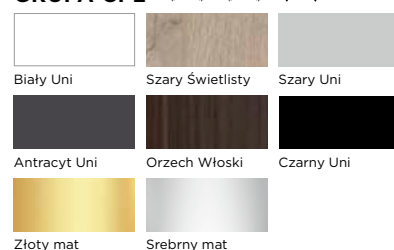

GRUPA CLPL

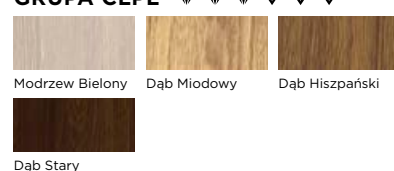

GRUPA FF

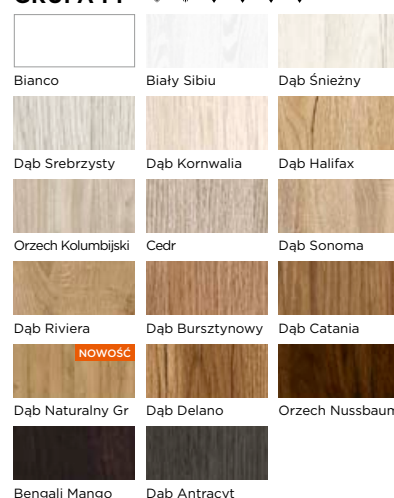

GRUPA LAK

Maksymalna wysokość skrzydła 2040 mm

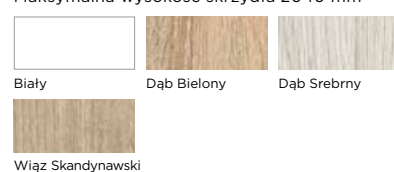

Rysunki techniczne z wymiarami znajdują się w dziale informacji technicznych na str. 237



AKCESORIA DO OŚCIEŻNIC STAŁYCH

OPASKA STANDARDOWA 60 MM

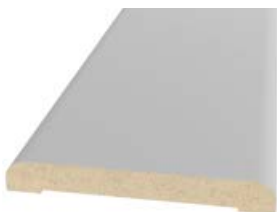

Opaska standardowa jest produkowana z MDF o stałej szerokości 60 mm. Kompletna opaska składa się z trzech elementów: dwóch pionowych i jednego poziomego.

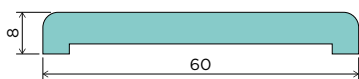

OPASKA STANDARDOWA 80 MM

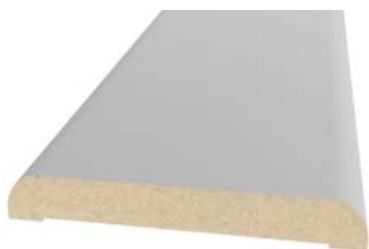

Opaska standardowa jest produkowana z MDF o stałej szerokości 80 mm. Kompletna opaska składa się z trzech elementów: dwóch pionowych i jednego poziomego.

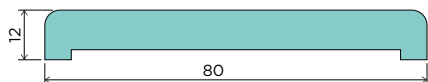

ĆWIERCWAŁEK



Ćwiercwałek jest produkowany z MDF o stałej szerokości 18 mm. Kompletny ćwiercwałek składa się z trzech elementów: dwóch pionowych i jednego poziomego.

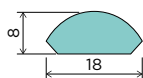

DOSTĘPNE SZEROKOŚCI

- „90”, inne rozmiary dostępne za dopłatą 100%

CENNIK w zł netto (brutto)

Grupa kolorystyczna	Opaska standardowa 60 mm	Opaska standardowa 80 mm	Ćwiercwałek
	Do drzwi jednoskrzydłowych 60-90	Do drzwi jednoskrzydłowych 60-90	Do drzwi jednoskrzydłowych 60-90
PP	63,00 (77,49)	73,00 (89,79)	45,00 (55,35)
CPL	58,00 (71,34)	68,00 (83,64)	38,00 (46,74)
CLPL	55,00 (67,65)	65,00 (79,95)	35,00 (43,05)
FF i LAK	45,00 (55,35)	55,00 (67,65)	25,00 (30,75)

W przypadku montażu do drzwi dwuskrzydłowych należy zamówić dwa komplety opaski lub ćwiercwałka.

DOSTĘPNE KOLORY:

GRUPA PP

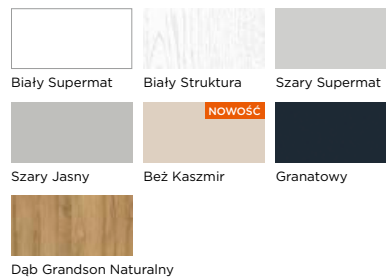

GRUPA CPL

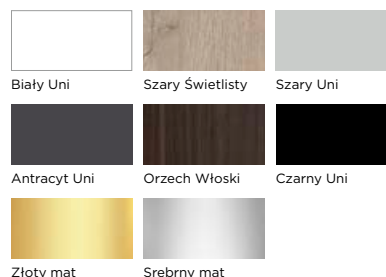

GRUPA CLPL

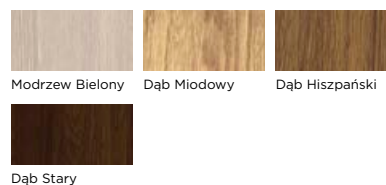

GRUPA FF

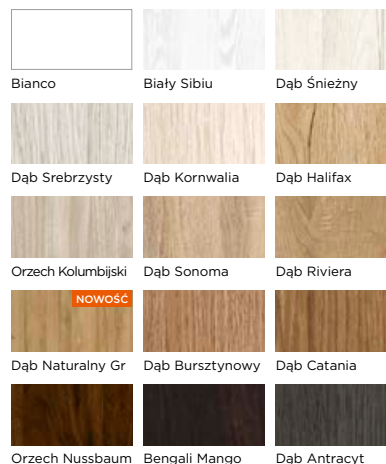

GRUPA LAK

Maksymalna wysokość skrzydła 2040 mm

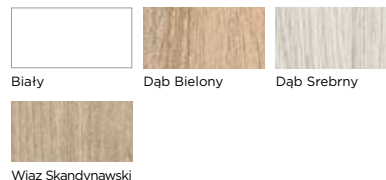

AKCESORIA DO OŚCIEŻNIC STAŁYCH

NAŚWIEITLE I DOŚWIEITLE



Naświetla górne i doświetla boczne to doskonałe rozwiązania dające więcej światła w pomieszczeniu. Doświetle boczne sprawdzi się szczególnie jako zabudowa w przypadku szerokiego przejścia, a naświetle górne to eleganckie rozwiązanie, które pozwoli Ci cieszyć się większą ilością światła z góry, jednocześnie tworząc bardzo nowoczesny wygląd.

Naświetle i doświetle są wykonywane na wymiar i dopasowane do ościeżnicy stałej. Doświetle dostępne jest wyłącznie z szybą hartowaną lub VSG 2.2.1.

NAŚWIEITLE - CENNIK w zł netto (brutto)

Grupa kolorystyczna	szklenie: satin deco, chinchila, lacomat lub satin lines		szklenie: szyba hartowana lub VSG 2.2.1	
	do drzwi jedno-skrzydłowych „60”-„90” H3 w mm: od 200 do 1000	do drzwi dwu-skrzydłowych „100”-„200” H3 w mm: od 200 do 1000	do drzwi jedno-skrzydłowych „60”-„90” H3 w mm: od 200 do 1000	do drzwi dwu-skrzydłowych „100”-„200” H3 w mm: od 200 do 1000
PP	512,00 (629,76)	740,00 (910,20)	712,00 (875,76)	1090,00 (1340,70)
CPL	500,00 (615,00)	725,00 (891,75)	700,00 (861,00)	1075,00 (1322,25)
CLPL	492,00 (605,16)	715,00 (879,45)	692,00 (851,16)	1065,00 (1309,95)
FF i LAK	472,00 (580,56)	690,00 (848,70)	672,00 (826,56)	1040,00 (1279,20)

H3 - wysokość zewnętrzna

DOŚWIEITLE - CENNIK w zł netto (brutto)

Grupa kolorystyczna	szklenie: szyba hartowana lub VSG 2.2.1	
	W2 w mm: od 200 do 1000 H3 standardowe lub niższe	W2 w mm: od 200 do 1000 H3 wyższe (indywidualna ocena możliwości wykonania)
PP	1135,00 (1396,05)	1568,75 (1929,56)
CPL	1120,00 (1377,60)	1550,00 (1906,50)
CLPL	1110,00 (1365,30)	1537,50 (1891,13)
FF i LAK	1085,00 (1334,55)	1506,25 (1852,69)

W2 - szerokość zewnętrzna; H3 - wysokość zewnętrzna

PRZYKŁADOWE KONFIGURACJE

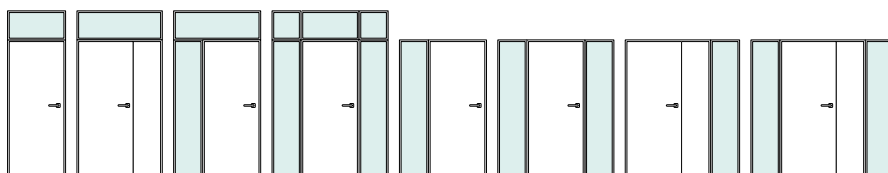

DOSTĘPNE KOLORY:

GRUPA PP

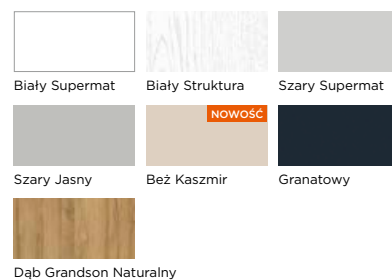

GRUPA CPL

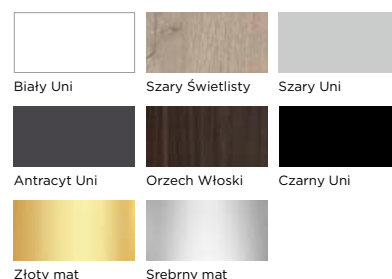

GRUPA CLPL

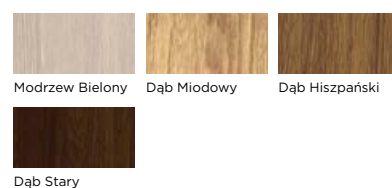

GRUPA FF

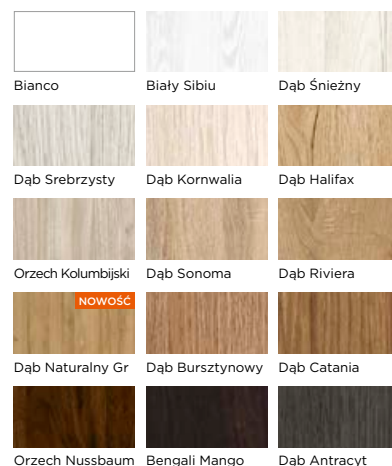

GRUPA LAK

Maksymalna wysokość skrzydła 2040 mm

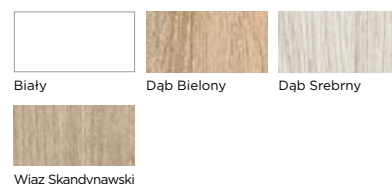

Zaprezentowane konfiguracje nie wyczerpują możliwości zastosowania naświetli i doświetli. Jeżeli masz pomysł na własny projekt skontaktuj się z nami: info@vivento.pl

OŚCIEŻNICA REGULOWANA

ZABUDOWA OŚCIEŻNICY STALOWEJ ZOS

WZÓR PRZEMYSŁOWY NR 001992199-0001, 001992199-0002



ZOS w wersji
łączonej



OPCJA
ZOS w wersji
„tunnel”

Zabudowa Ościeżnicy Stalowej (ZOS) to innowacyjne rozwiązanie, umożliwiające całkowite **zabudowanie istniejącej ościeżnicy** (stalowej, drewnianej lub z MDF) bez konieczności jej demontażu, który zazwyczaj wiąże się z uszkodzeniem ścian lub płytek, co skutkuje poważnym remontem całego pomieszczenia.

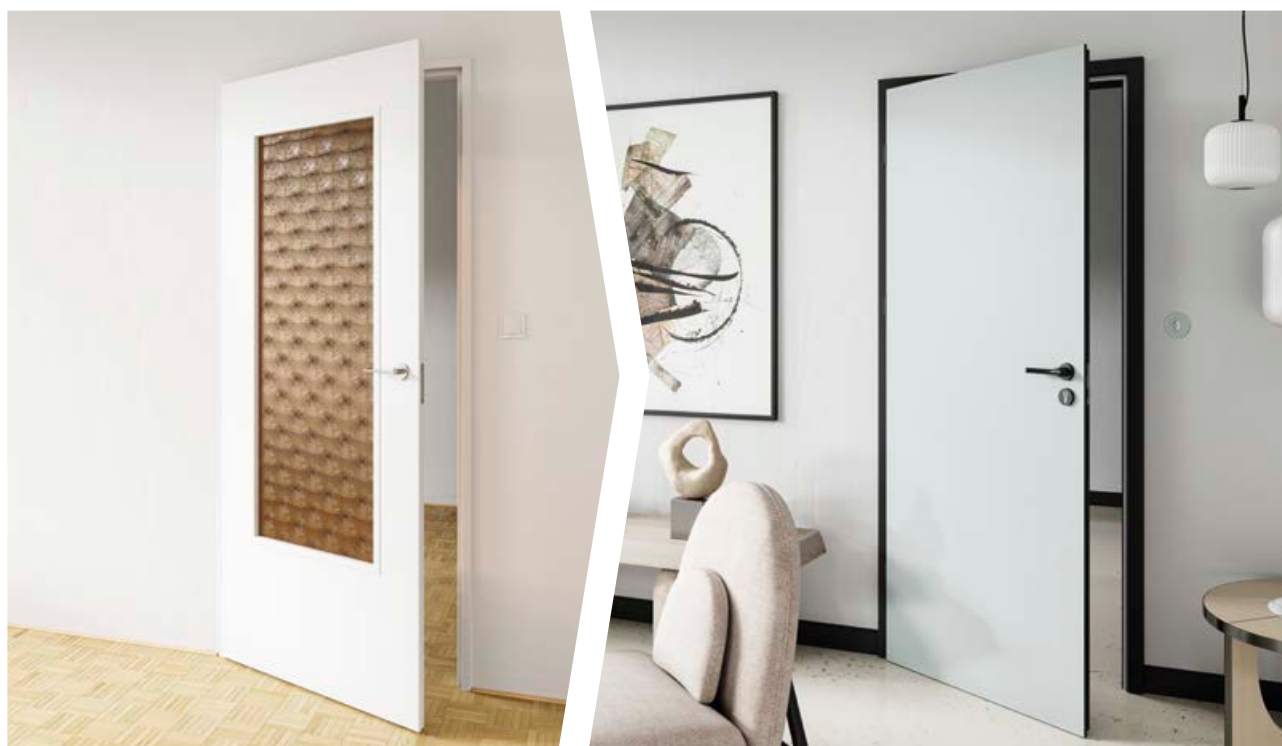

OŚCIEŻNICA REGULOWANA ZABUDOWA OŚCIEŻNICY STALOWEJ ZOS

Zastosowanie ZOS pozwala na zabudowanie istniejącej ościeżnicy wraz z całą grubością ściany, np. z płytkami, bez ryzyka ich uszkodzenia, a jednocześnie bez zwężenia skrzydła drzwiowego. Jeżeli na zastanej ościeżnicy zamontowane było skrzydło drzwiowe „80”, to po instalacji Zabudowy Ościeżnicy Stalowej nadal będzie można zawiesić to samo skrzydło drzwiowe o szerokości „80”.

Każda Zabudowa Ościeżnicy Stalowej, jeżeli tylko nie ma krzywizn, ma możliwość regulacji do 20 mm dzięki ruchomemu kątownikowi z opaską 80 mm. Standardowo elementy ościeżnicy są połączone pod

kątem 45 stopni. Na rynku remontowym jest alternatywą dla felcu 20 mm. Produkowana jest w różnych wersjach na dowolną grubość ściany, rozpoczynając od 60 mm. W zakresach regulacji od 240-260 ościeżnica występuje w wersji łączonej z minimum dwóch elementów. W przypadku ościeżnicy „tunel” wersja łączona występuje od zakresu 220-240.

ZOS zmniejsza światło przejścia istniejącej ościeżnicy jedynie o 30 mm!



JAK OBLICZYĆ SZEROKOŚĆ ZOS?

- mm (szer. w świetle istniejącej ościeżnicy) - 6 mm (luz na montaż) = mm (szerokość zewnętrzna ZOS W2)
- mm (szer. zewnętrzna ZOS W2) + 32 mm = mm (szerokość w felcu ościeżnicy ZOS W1)
- mm (szer. w felcu ZOS W1) - 56 mm = mm (szerokość w świetle ościeżnicy ZOS W)

JAK OBLICZYĆ SZEROKOŚĆ SKRZYDŁA DRZWIOWEGO DO ZOS?

- mm (szer. w felcu ościeżnicy ZOS W1) - 8 mm = mm (szerokość w felcu skrzydła drzwiowego S1)
- mm (szer. w felcu skrzydła drzwiowego S1) + 26 mm = mm (szerokość całkowita skrzydła drzwiowego S2)

JAK OBLICZYĆ WYSOKOŚĆ SKRZYDŁA DRZWIOWEGO DO ZOS?

- mm (wys. w świetle istniejącej ościeżnicy) - 3 mm (luz na montaż) = mm (wysokość zewnętrzna ościeżnicy ZOS H3)
- mm (wys. zewnętrzna ościeżnicy ZOS H3) + 16 mm = mm (wysokość w felcu ościeżnicy ZOS)
- mm (wys. w felcu ościeżnicy ZOS) - 4 mm (luz pomiędzy skrzydłem a ościeżnicą) - od 7 mm do 15 mm (luz pomiędzy skrzydłem drzwiowym a poziomem podłogi) = mm (wysokość w felcu skrzydła drzwiowego)
- mm (wys. w felcu skrzydła drzwiowego) + 13 mm = mm (wysokość całkowita skrzydła drzwiowego H2)

Rysunki techniczne z wymiarami znajdują się w dziale informacji technicznych na str. 238.



OŚCIEŻNICA REGULOWANA

ZABUDOWA OŚCIEŻNICY STALOWEJ ZOS

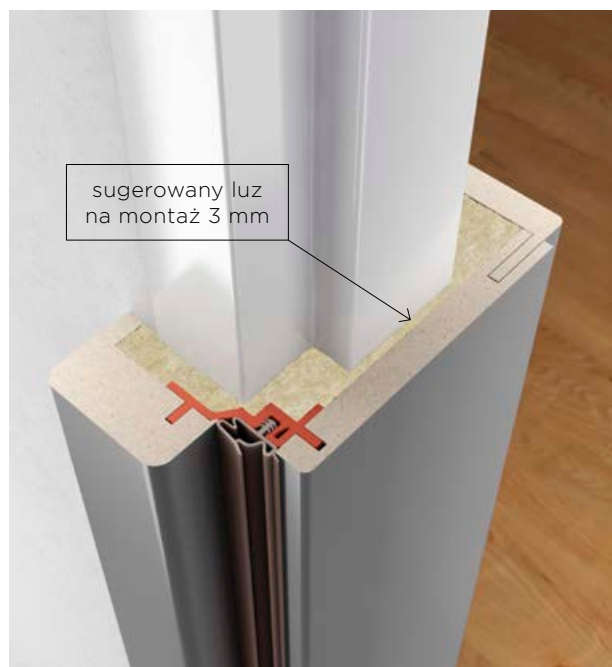

Zabudowa Ościeżnicy Stalowej to rozwiązanie, które pozwala zapomnieć o problemach związanych z: nietypowym rozstawem zawiasów w istniejącej ościeżnicy, niestandardowym położeniem zaczepu lub jego rozmiaru oraz często występującym nietypowym wymiarem wrębu (felca). Szybki i bezproblemowy montaż wykonuje się na istniejącej ościeżnicy, w której należy jedynie usunąć dotychczasowe zawiasy, ale tylko wtedy, gdy wystają poza obris szpalety.

Ościeżnica może zostać wyprodukowana także na dowolną szerokość. Dzięki temu nie ma ograniczenia w jej stosowaniu przy ościeżnicach istniejących, które są mocno wykrzywione; umożliwia niwelację nawet 6 mm krzywizny. Jeżeli zastana ościeżnica w okresie eksploatacji nie wykrzywiła się lub wykrzywiła się w obrębie 6 mm, nie ma przeciwwskazań do zamontowania standardowej Zabudowy Ościeżnicy Stalowej i zawieszenia na niej typowego skrzydła drzwiowego. Standardową ZOS „80” można zamontować w świetło istniejącej ościeżnicy o wymiarze w przedziale od 794 mm do 800 mm.

Większe niż 6 mm krzywizny wymagają zamówienia ZOS na indywidualny wymiar. Wtedy należy pamiętać o tym, że skrzydło drzwiowe również powinno zostać odpowiednio dopasowane do wymiaru Zabudowy Ościeżnicy Stalowej.

Innym rozwiązaniem przy krzywiznach powyżej 6 mm może być demontaż jednego elementu pionowego istniejącej ościeżnicy, co umożliwi zamontowanie standardowej ZOS i standardowego skrzydła drzwiowego.

Zabudowa Ościeżnicy Stalowej może również zostać wykonana w formie tunelu.

ZOS, tak jak każda inna ościeżnica z oferty, może zostać wyprodukowana na nietypową szerokość, co umożliwi zastosowanie tego rozwiązania bez względu na stan dotychczasowych ościeżnic. Wspomniane wcześniej 6 mm tolerancji krzywizny jest zarazem sugerowanym luzem na montaż (po 3 mm na każdą stronę).

Aby sprawdzić możliwość montażu standardowej ZOS, należy zmierzyć szerokość i wysokość istniejącej ościeżnicy w świetle. Pomiaru szerokości należy dokonać w czterech miejscach: na wysokości zawiasów dolnych, górnych, zamka oraz progu. Wysokość w świetle należy zmierzyć w trzech miejscach: w narożnikach oraz na środku szerokości istniejącej ościeżnicy. Dodatkowo należy sprawdzić kąty proste w narożnikach górnych i dolnych dotychczasowej futryny. Taki pomiar pozwala stwierdzić lub wykluczyć krzywiznę istniejącej ościeżnicy.

Do skrzydeł drzwiowych montowanych na ZOS zalecamy montaż klamek na długim, wąskim szyldzie. Ma to związek ze zmniejszeniem szerokości w świetle ościeżnicy o 30 mm bez zmiany szerokości skrzydła drzwiowego.

Do każdej Zabudowy Ościeżnicy Stalowej załączona jest szczegółowa instrukcja montażu z dodatkowym opisem poszczególnych elementów składowych kompletu.

OŚCIEŻNICA REGULOWANA ZABUDOWA OŚCIEŻNICY STALOWEJ ZOS

CENNIK w zł netto (brutto)

Zakres regulacji min-maks. w mm	Grupa kolorystyczna			
	PP	CPL	CLPL	FF i LAK
60-80	640,00 (787,20)	610,00 (750,30)	600,00 (738,00)	520,00 (639,60)
80-100	530,00 (651,90)	510,00 (627,30)	500,00 (615,00)	430,00 (528,90)
100-120				
120-140	570,00 (701,10)	550,00 (676,50)	540,00 (664,20)	460,00 (565,80)
140-160				
160-180	610,00 (750,30)	580,00 (713,40)	570,00 (701,10)	490,00 (602,70)
180-200				
200-220	640,00 (787,20)	610,00 (750,30)	600,00 (738,00)	520,00 (639,60)
220-240				
240-260	690,00 (848,70)	660,00 (811,80)	650,00 (799,50)	550,00 (676,50)
260-280				
280-300	730,00 (897,90)	700,00 (861,00)	690,00 (848,70)	580,00 (713,40)
300-320				
320-340	760,00 (934,80)	730,00 (897,90)	720,00 (885,60)	610,00 (750,30)
340-360				
360-380	810,00 (996,30)	780,00 (959,40)	770,00 (947,10)	650,00 (799,50)
380-400				
400-420	920,00 (1131,60)	870,00 (1070,10)	860,00 (1057,80)	740,00 (910,20)
420-440				
440-460	1020,00 (1254,60)	960,00 (1180,80)	950,00 (1168,50)	830,00 (1020,90)
460-480				
480-500	1150,00 (1414,50)	1050,00 (1291,50)	1040,00 (1279,20)	920,00 (1131,60)
500-520				
520-540	1200,00 (1476,00)	1140,00 (1402,20)	1130,00 (1389,90)	1010,00 (1242,30)
540-560				
560-580	1280,00 (1574,40)	1230,00 (1512,90)	1220,00 (1500,60)	1100,00 (1353,00)
580-600				
powyżej 600 mm	wycena indywidualna	wycena indywidualna	wycena indywidualna	wycena indywidualna
kątownik ruchomy	190,00 (233,70)	170,00 (209,10)	168,00 (206,64)	160,00 (196,80)
kątownik ruchomy z piórem regula- cyjnym +20 mm	220,00 (270,60)	190,00 (233,70)	188,00 (231,24)	180,00 (221,40)

DOSTĘPNE SZEROKOŚCI

- W w mm: „60”=570, „70”=670, „80”=770, „90”=870
- minimalna szerokość ościeżnicy w świetle W w mm=500

OPCJE

szerokość „100” i „110”	25%
ościeżnica do drzwi dwuskrzydłowych 100-200	25%
nietypowa szerokość	80,00 (98,40)

DOSTĘPNE WYSOKOŚCI

- H1 w mm: 2000

OPCJE

krótsza	50,00 (61,50)
dłuższa do 45 mm	60,00 (73,80)
dodatkowy zawias	20,00 (24,60)
zmiana położenia zaczepu i dolnego zawiasu (zalecana do ościeżnicy o nietypowej wysokości)	70,00 (86,10)

KONSTRUKCJA I WYPOSAŻENIE

- zawiasy czopowe wkręcane, 2 szt. (3 szt. w ościeżnicy „90”) w kolorze cynk biały
- zaczep R1,5
- uszczelka
- zestaw montażowy

OPCJE

próg drewniany surowy z uszczelką	90,00 (110,70)
próg z blachy nierdzewnej z uszczelką	80,00 (98,40)

DOSTĘPNE KOLORY:

GRUPA PP

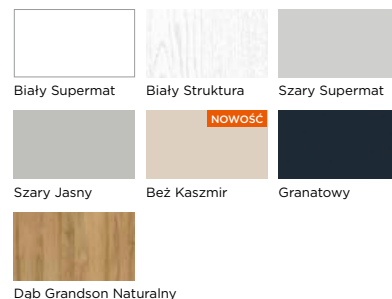

GRUPA CPL

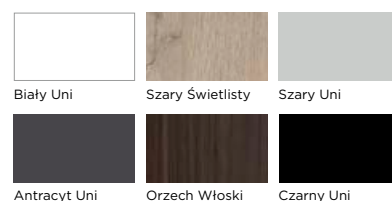

GRUPA CLPL

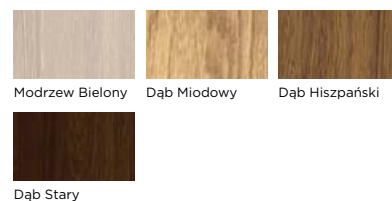

GRUPA FF

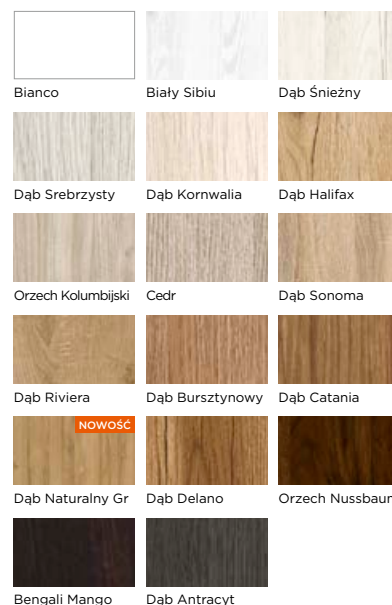

GRUPA LAK

Maksymalna wysokość skrzydła 2040 mm

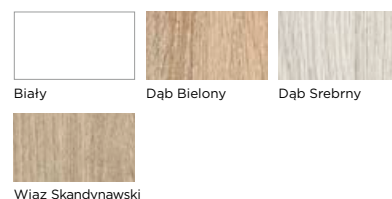

OŚCIEŻNICA REGULOWANA DIN



Wersja podstawowa,
z opaską 60 mm
łączoną pod kątem 45°



DIN w wersji
łączonej



OPCJA
Ościeżnica
do systemu
bezprylgowego
SIMPLE



OPCJA
DIN w wersji
„tunel”



OPCJA
DIN z opaską
80 mm



OPCJA
DIN z opaską
100 mm



OPCJA
DIN z opaską
60 mm łączoną
pod kątem 90°



OPCJA
DIN z opaską
80 mm łączoną
pod kątem 90°

Ościeżnica regulowana DIN jest produkowana z MDF na dowolną grubość ściany, rozpoczynając od 60 mm (od 100 mm w przypadku ościeżnicy w systemie SIMPLE). Standardowo elementy ościeżnicy są połączone pod kątem 45 stopni. Dwucentymetrową regulację zapewnia ruchomy kątownik.

Ościeżnica może zostać wykonana na dowolną szerokość w świetle. Kompletna ościeżnica składa się z dwuelementowej bazy oraz belki górnej z kątownikami na dwie strony. Ościeżnica występuje zarówno w wersji z felcem, jak i w wersji „tunel” (bez dopłaty). W zakresach regulacji od 320–340 ościeżnice z felcem, bezprylgowe SIMPLE i tunel występują w wersji łączonej z minimum dwóch elementów. W ościeżnicach rewersyjnych wersja łączona występuje od zakresu 280-300.

NA RATUNEK



Jeśli okaże się, że „mimo wszystko” potrzebujesz ościeżnicy o większym zakresie regulacji to mamy dla Ciebie dwa rozwiązania. Zamów kątownik ruchomy z piórem regulacyjnym +20 mm, który poszerzy zakres regulacji aż o 40 mm, a jeżeli to jest jeszcze za mało możesz zamówić dodatkowo ościeżnicę DIN w wersji „tunel” i stosując ją jako deskę poszerzeniową zwiększyć zakres regulacji o jej dolną wartość.



Rysunki techniczne z wymiarami znajdują się w dziale informacji technicznych na str. 239



OŚCIEŻNICA REGULOWANA DIN

CENNIK w zł netto (brutto)

Zakres regulacji min-maks. w mm	Grupa kolorystyczna			
	PP	CPL	CLPL	FF i LAK
60-75	460,00 (565,80)	440,00 (541,20)	420,00 (516,60)	365,00 (448,95)
80-100	430,00 (528,90)	410,00 (504,30)	390,00 (479,70)	310,00 (381,30)
100-120				
120-140				
140-160	460,00 (565,80)	440,00 (541,20)	420,00 (516,60)	365,00 (448,95)
160-180	510,00 (627,30)	490,00 (602,70)	470,00 (578,10)	410,00 (504,30)
180-200				
200-220				
220-240	550,00 (676,50)	530,00 (651,90)	510,00 (627,30)	440,00 (541,20)
240-260	600,00 (738,00)	580,00 (713,40)	560,00 (688,80)	480,00 (590,40)
260-280				
280-300				
300-320	640,00 (787,20)	620,00 (762,60)	600,00 (738,00)	520,00 (639,60)
320-340	700,00 (861,00)	680,00 (836,40)	660,00 (811,80)	565,00 (694,95)
340-360				
360-380				
380-400	760,00 (934,80)	740,00 (910,20)	720,00 (885,60)	610,00 (750,30)
400-420	820,00 (1008,60)	800,00 (984,00)	780,00 (959,40)	660,00 (811,80)
420-440				
440-460				
460-480	880,00 (1082,40)	860,00 (1057,80)	840,00 (1033,20)	710,00 (873,30)
480-500	940,00 (1156,20)	920,00 (1131,60)	900,00 (1107,00)	760,00 (934,80)
500-520				
520-540				
540-560	1000,00 (1230,00)	980,00 (1205,40)	960,00 (1180,80)	810,00 (996,30)
560-580	1060,00 (1303,80)	1040,00 (1279,20)	1020,00 (1254,60)	860,00 (1057,80)
580-600				
powyżej 600 mm				
kątownik ruchomy	190,00 (233,70)	170,00 (209,10)	168,00 (206,64)	160,00 (196,80)
kątownik ruchomy z piórem regulacyjnym +20 mm	220,00 (270,60)	190,00 (233,70)	188,00 (231,24)	180,00 (221,40)

DOSTĘPNE SZEROKOŚCI

- W w mm: „60”=603, „70”=703, „80”=803, „90”=903
- minimalna szerokość ościeżnicy W w mm=603

OPCJE

szerokość „100” i „110”	25%
ościeżnica do drzwi dwuskrzydłowych 100-200	25%
nietypowa szerokość	80,00 (98,40)

DOSTĘPNE WYSOKOŚCI

- H1 w mm: 2017

OPCJE

krótsza	50,00 (61,50)
dłuższa do 10 mm	60,00 (73,80)
dłuższa od 11 mm do 470 mm	230,00 (282,90)
dodatkowy zawias	20,00 (24,60)
dodatkowy zawias w systemie bezprzylgowym SIMPLE	90,00 (110,70)
dodatkowy zawias w systemie rewersyjnym	150,00 (184,50)
zmiana położenia zaczepu i dolnego zawiasu (zalecana do ościeżnicy o nietypowej wysokości)	70,00 (86,10)

KONSTRUKCJA I WYPOSAŻENIE

- zawiasy czopowe wkręcane, 2 szt. (3 szt. w ościeżnicy 90)
- zaczep R1,5 (w ościeżnicy do systemu SIMPLE: zaczep zamka magnetycznego Chrom (B), Biały (B), Czarny (B))
- uszczelka
- zestaw montażowy

OPCJE

zaczep górny standardowy	50,00 (61,50)
ościeżnica do systemu bezprzylgowego SIMPLE, 2 zawiasy (od zakresu reg. 100-120)	200,00 (246,00)
ościeżnica do drzwi rewersyjnych z opaską 60 mm łączoną pod kątem 45°	300,00 (369,00)
ościeżnica z opaską kątownika o wysokości 80 mm	bez dopłaty
ościeżnica z opaską kątownika o wysokości 100 mm	70,00 (86,10)
ościeżnica wykonana w łączeniu elementów pod kątem 90°, (nie dotyczy zakresu regulacji (60-75), nie dotyczy ościeżnicy z opaską kątownika 100 mm i ościeżnicy z piórem regulacyjnym + 20 mm)	60,00 (73,80)
próg drewniany surowy z uszczelką	90,00 (110,70)
próg z blachy nierdzewnej z uszczelką	80,00 (98,40)
montaż elektrozaczepu (należy uwzględnić cenę za wybrany elektrozaczep)	50,00 (61,50)
wzmocnienie pod montaż samozamykacza nawierzchniowego	50,00 (61,50)
wzmocnienie pod montaż samozamykacza ukrytego	90,00 (110,70)

DOSTĘPNE KOLORY:

GRUPA PP

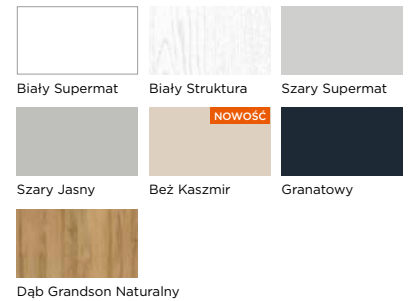

GRUPA CPL

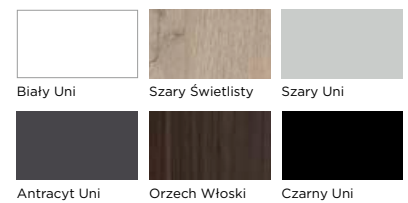

GRUPA CLPL

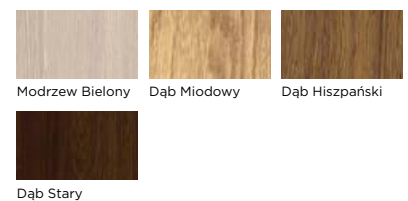

GRUPA FF

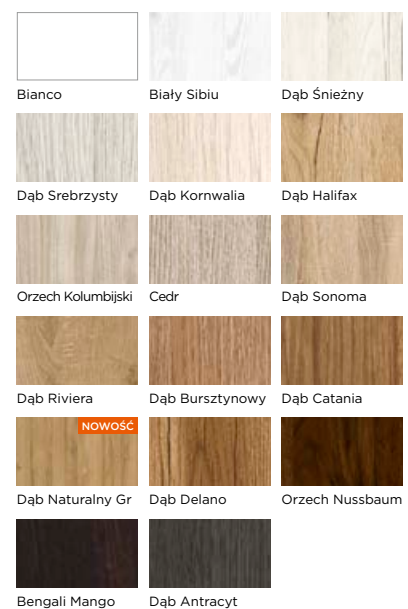

GRUPA LAK

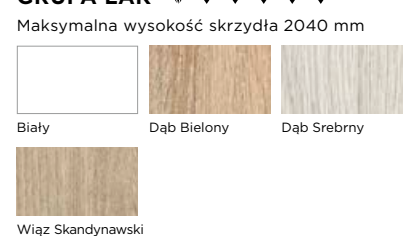

OŚCIEŻNICA REGULOWANA DUALE - DWUZAKRESOWA



Rysunki techniczne z wymiarami znajdują się w dziale informacji technicznych na str. 240



Ościeżnica regulowana DUALE jest produkowana z MDF na dowolną grubość ściany, rozpoczynając od 100 mm. Standardowo elementy ościeżnicy są połączone pod kątem 45 stopni i posiadają opaskę kątownika o wysokości całkowitej 60 mm. Czterocentymetrową regulację zapewnia ruchomy kątownik. Ościeżnica może zostać wykonana na dowolną szerokość w świetle. Kompletna ościeżnica składa się z dwuelementowej bazy oraz belki górnej z kątownikami na dwie strony.

CENNIK w zł netto (brutto)

Zakres regulacji min-maks. w mm	Grupa kolorystyczna			
	PP	CPL	CLPL	FF I LAK
100-140	460,00 (565,80)	440,00 (541,20)	420,00 (516,60)	365,00 (448,95)
140-180	510,00 (627,30)	490,00 (602,70)	470,00 (578,10)	410,00 (504,30)
180-220	550,00 (676,50)	530,00 (651,90)	510,00 (627,30)	440,00 (541,20)
220-260	600,00 (738,00)	580,00 (713,40)	560,00 (688,80)	480,00 (590,40)
260-300	640,00 (787,20)	620,00 (762,60)	600,00 (738,00)	520,00 (639,60)
300-340	700,00 (861,00)	680,00 (836,40)	660,00 (811,80)	580,00 (713,40)

DOSTĘPNE SZEROKOŚCI

- W w mm: „60”=603, „70”=703, „80”=803, „90”=903
- minimalna szerokość ościeżnicy W w mm=603

OPCJE

szerokość „100” i „110”	25%
ościeżnica do drzwi dwuskrzydłowych 100-200	25%
nietyпова szerokość	80,00 (98,40)

DOSTĘPNE WYSOKOŚCI

- H1 w mm: 2017

OPCJE

krótsza	50,00 (61,50)
dłuższa do 10 mm	60,00 (73,80)
dłuższa od 11 mm do 470 mm	230,00 (282,90)
dotychczasowy zawias	20,00 (24,60)
zmiana położenia zaczepu i dolnego zawiasu (zalecana do ościeżnicy o nietypowej wysokości)	70,00 (86,10)

KONSTRUKCJA I WYPOSAŻENIE

- zawiasy czopowe wkręcane, 2 szt. (3 szt. w ościeżnicy „90”)
- zaczep R1,5
- uszczelka
- zestaw montażowy

OPCJE

zaczep górny standardowy	50,00 (61,50)
ościeżnica z opaską kątownika o wysokości całkowitej 80 mm	bez dopłaty
ościeżnica z opaską kątownika o wysokości całkowitej 100 mm	70,00 (86,10)
próg drewniany surowy z uszczelką	90,00 (110,70)
próg z blachy nierdzewnej z uszczelką	80,00 (98,40)

DOSTĘPNE KOLORY:

GRUPA PP

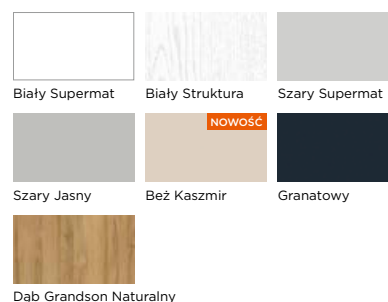

GRUPA CPL

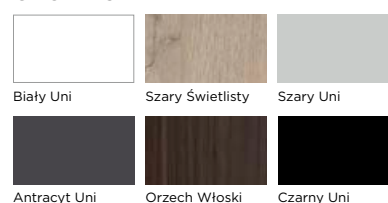

GRUPA CLPL

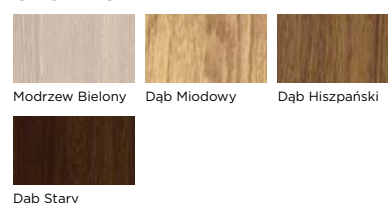

GRUPA FF

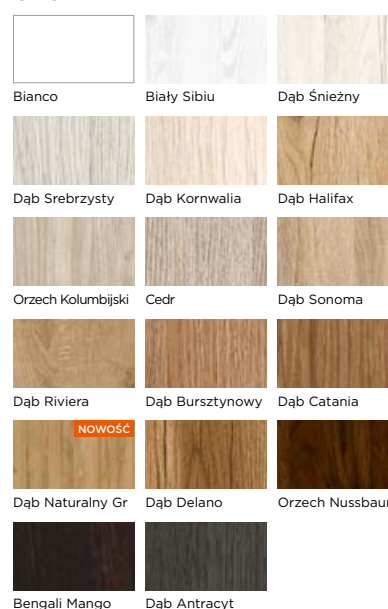

GRUPA LAK

Maksymalna wysokość skrzydła 2040 mm

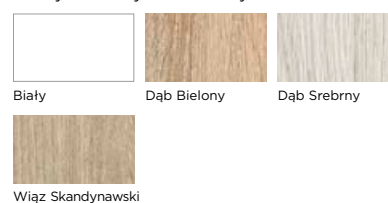

KORONA DO OŚCIEŻNICY REGULOWANEJ DIN I DUALE

Korona do ościeżnicy regulowanej DIN I DUALE to wysmakowany dekor, który potrafi całkowicie zmienić wygląd drzwi, a co za tym idzie i całego pomieszczenia. Jej stylistyka nawiązuje do antycznej architektury i pasuje idealnie do wnętrz klasycznych, w stylu angielskim, vintage czy glamour, gdzie świetnie komponują się z panelami dekoracyjnymi (np. Panele HERO czy RYFLA, patrz str. 204-210).

Korona jest produkowana z MDF o stałej wysokości 100 mm.

Korona może zostać zamontowana na ościeżnicy regulowanej DIN z opaską 60 mm (jako opcja: DIN z opaską 80 mm i 100 mm) oraz DUALE (nie dotyczy ościeżnic w łączeniu opasek pod kątem 90°).

CENNIK w zł netto (brutto)

Grupa kolorystyczna	Cena w zł: netto (brutto)
PP	190,00 (233,70)
CPL	180,00 (221,40)
CLPL	175,00 (215,25)
FF i LAK	155,00 (190,65)

DOSTĘPNE SZEROKOŚCI:

- do ościeżnicy DIN i DUALE, W w mm: „60”=603, „70”=703, „80”=803, „90”=903

DOPLATA

szerokość „100” i „110”	25%
korona do drzwi dwuskrzydłowych „100”-„200”	25%
korona dopasowana do ościeżnicy DIN z opaską 80 mm lub 100 mm	50,00 (61,50)
korona dopasowana do nietypowej szerokości ościeżnicy	50,00 (61,50)



LISTWY PRZYPODŁOGOWE

Listwy przypodłogowe wykonane z MDF są produkowane standardowo na wysokość 80 mm, 100 mm oraz 120 mm w odcinkach o długości 2000 mm, zacięte pod kątem 45 stopni. Montaż listew należy wykonać za pomocą kleju montażowego. Istnieje możliwość wykonania listwy przypodłogowej o innej wysokości i grubości za dopłatą 100%.

SOFT 01/080

wys. H = 80 mm

SOFT 01/100

wys. H = 100 mm

SOFT 01/120

wys. H = 120 mm

SOFT 04/080

wys. H = 80 mm

SOFT 04/100

wys. H = 100 mm

SOFT 04/120

wys. H = 120 mm

SLANT 02/080

wys. H = 80 mm

SLANT 02/100

wys. H = 100 mm

SLANT 02/120

wys. H = 120 mm

SLANT 03/080

wys. H = 80 mm

SLANT 03/100

wys. H = 100 mm

SLANT 03/120

wys. H = 120 mm

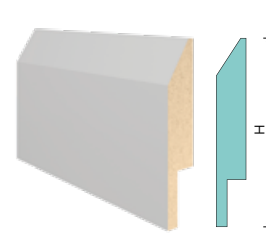
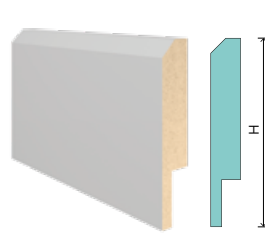
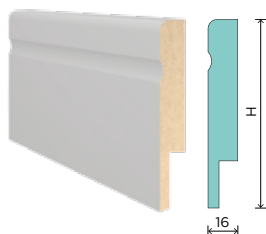
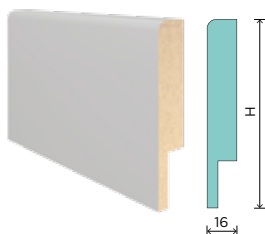

CENNIK w zł netto (brutto)

Grupa kolorystyczna	Wszystkie wzory		
	wys. 80 mm	wys. 100 mm	wys. 120 mm
PP	48,00 (59,04)	48,00 (59,04)	72,00 (88,56)
CPL	44,00 (54,12)	44,00 (54,12)	66,00 (81,18)
CLPL	43,00 (52,89)	43,00 (52,89)	64,50 (79,33)
FF i LAK	33,00 (40,59)	33,00 (40,59)	49,50 (60,88)

DOSTĘPNE WYSOKOŚCI:

- H w mm: 80, 100, 120

OPCJE

zmiana wysokości listwy przypodłogowej: niższa	+100%
zmiana wysokości listwy przypodłogowej: wyższa	+100%
zmiana grubości listwy przypodłogowej	+100%

Rozumiemy, że każde wnętrze jest wyjątkowe i wymaga wyjątkowych rozwiązań, dlatego tworzymy produkty dopasowane do Twoich potrzeb.

Potrzebujesz listwy w innym rozmiarze i kształcie?
Napisz do nas! info@viventop.pl



OPASKI DIN PLUS DO OŚCIEŻNIC REGULOWANYCH DIN I DUALE



Opaska DIN PLUS to rozwiązanie, które pozwoli na prostą i szybką odmianę wnętrza. Występuje w pięciu różnych wzorach, dzięki czemu każdy użytkownik znajdzie dla siebie odpowiedni model. Opaska DIN PLUS jest produkowana z MDF o stałej wysokości 80 mm. Kompletna opaska składa się z trzech elementów: dwóch pionowych i jednego poziomego. Opaskę DIN PLUS można zamontować do ościeżnicy DIN i DUALE z opaskami 60 mm (standardowo) oraz 80 mm i 100 mm (opcja za dopłatą zgodnie z cennikiem dopłat). Opaski DIN PLUS nie można zamontować do ościeżnicy w łączeniu opasek pod kątem 90°.

OPASKI DIN PLUS DO OŚCIEŻNIC REGULOWANYCH DIN I DUALE

ARTE

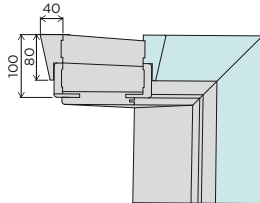

CLASS

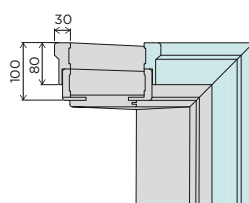

RETRO

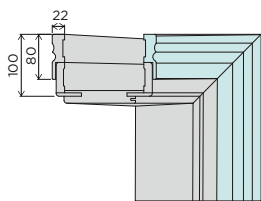

STYLE I

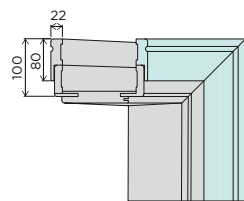

STYLE II

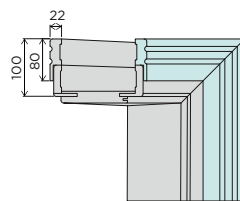

CENNIK w zł netto (brutto)

Grupa kolorystyczna	RETRO, STYLE I, STYLE II	ARTE, CLASS
PP	130,00 (159,90)	190,00 (233,70)
CPL	105,00 (129,15)	180,00 (221,40)
CLPL	100,00 (123,00)	175,00 (215,25)
FF i LAK	85,00 (104,55)	155,00 (190,65)

DOSTĘPNE SZEROKOŚCI

- do ościeżnicy DIN, W w mm: „60”=603, „70”=703, „80”=803, „90”=903

OPCJE

szerokość „100” i „110”	25%
opaska do drzwi dwuskrzydłowych 100-200	25%
nietyпова szerokość	50,00 (61,50)
opaska DIN PLUS do ościeżnicy z opaską 80 mm lub 100 mm	50,00 (61,50)

DOSTĘPNE WYSOKOŚCI

- do ościeżnicy DIN, H1 w mm: 2017

OPCJE

krótsza	50,00 (61,50)
dłuższa do 10 mm	50,00 (61,50)
dłuższa od 11 mm do 470 mm	220,00 (270,60)

DOSTĘPNE KOLORY:

GRUPA PP

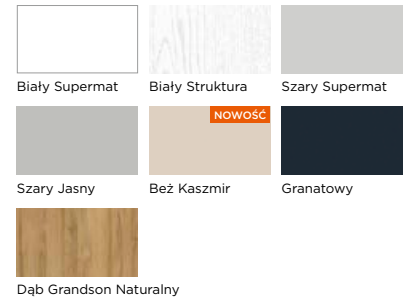

GRUPA CPL

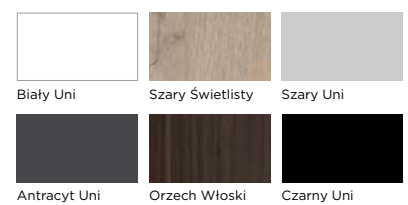

GRUPA CLPL

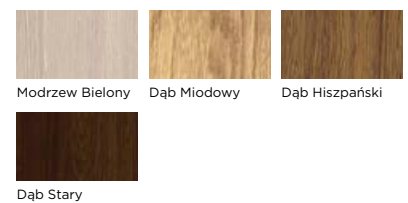

GRUPA FF

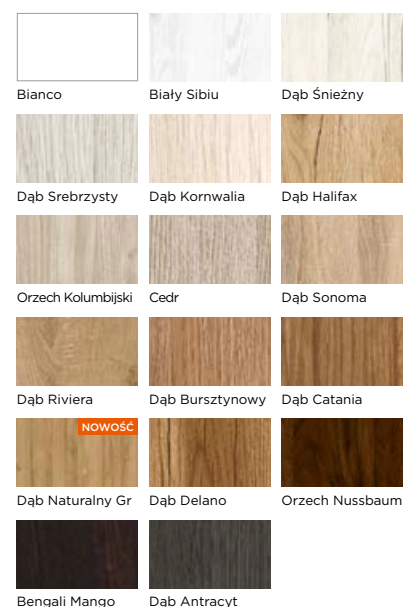

GRUPA LAK

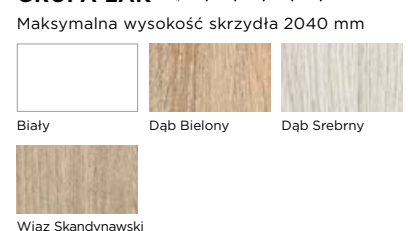

OŚCIEŻNICA STAŁA STALOWA



OŚCIEŻNICA KĄTOWA - DUŻA STALOWA



Ościeżnice przylgowe, stalowe przeznaczone są do wszelkiego typu pomieszczeń: mieszkań, obiektów użyteczności publicznej, biur, hoteli itp. Mogą być stosowane do ścian murowanych oraz ścian wykonanych w zabudowie suchej (kartonowo-gipsowej), do montażu w pomieszczeniach z ostatecznie wykończonymi ścianami i posadzką.

CENNIK w zł netto (brutto)

Jednoskrzydłowe szer. „60”, „70”, „80”, „90”	Jednoskrzydłowe szer. „100”, „110”	Dwuskrzydłowe szer. „120”-„140”	Dwuskrzydłowe szer. „150”-„220”
676,00 (831,48)	728,00 (895,44)	936,00 (1151,28)	1 131,00 (1391,13)

DOSTĘPNE SZEROKOŚCI:

- W w mm: „60”=601, „70”=701, „80”=801, „90”=901, „100”=1001, „110”=1101, „120-200”=1201-2001

KONSTRUKCJA:

- blacha stalowa o grubości 1,2 mm

WYPOSAŻENIE:

- uszczelki dostępne w kolorach: biały, szary, brąz, grafit
- 2 zawiasy w standardzie, 3 zawias jako opcja bez dopłaty (rozmiar 13,5)

OPCJE

wzmocnienie pod samozamykacz zwykłe	30,00 (36,90)
przystosowanie pod elektrozaczep wraz z osłoną komory zamka i wzmocnieniem pod samozamykacz	140,00 (172,20)
ościeżnice z blachy ocynkowanej	10,00%
elektrozaczep rewersyjny DES 7	160,00 (196,80)
ościeżnica w pozostałych kolorach z palety RAL (nie dotyczy kolorów intensywnych, metalicznych i perłowych)	10,00%
ościeżnica w pozostałych kolorach z palety RAL: kolory intensywne, metaliczne i perłowe	wycena indywidualna
dotatkowy zawias	20,00 (24,60)

KOLORYSTYKA

- ościeżnica lakierowana proszkowo w kolorach standardowych RAL: 9010, 9016, 9003, 8017, 7047, 1001, 7024
- pozostałe kolory według palety RAL dostępne za dopłatą

DOSTĘPNE KOLORY:

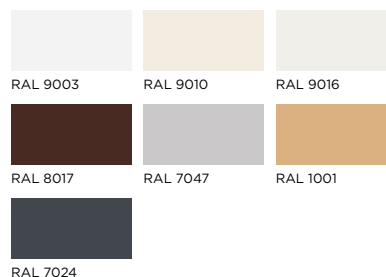

OŚCIEŻNICA REGULOWANA STALOWA



Ościeżnice regulowane stalowe są przeznaczone do zabudowy w różnego rodzaju pomieszczeniach z wykończonymi ścianami i posadzkami, m.in. mieszkań, obiektów użyteczności publicznej, hoteli itp. Kompletna ościeżnica składa się z elementu bazowego, części regulacyjnej, zawiera również uszczelkę, zawiasy oraz komplet zaślepek.

CENNIK w zł netto (brutto)

Zakres regulacji min.-maks. w mm	jednoskrzydłowe szer. „60”, „70”, „80”, „90”	jednoskrzydłowe szer. „100”, „110”	dwuskrzydłowe szer. „120”, „150”	dwuskrzydłowe szer. „150”, „220”
95-125	1079,00 (1327,17)	1248,00 (1535,04)	1547,00 (1902,81)	1833,00 (2254,59)
125-155	1157,00 (1423,11)	1326,00 (1630,98)	1638,00 (2014,74)	1937,00 (2382,51)
155-185	1261,00 (1551,03)	1430,00 (1758,90)	1755,00 (2158,65)	2080,00 (2558,40)
185-215	1391,00 (1710,93)	1547,00 (1902,81)	1885,00 (2318,55)	2223,00 (2734,29)
215-245	1521,00 (1870,83)	1638,00 (2014,74)	2028,00 (2494,44)	2405,00 (2958,15)
245-275	1625,00 (1998,75)	1781,00 (2190,63)	2158,00 (2654,34)	2561,00 (3150,03)
275-305	1846,00 (2270,58)	2015,00 (2478,45)	2392,00 (2942,16)	2782,00 (3421,86)
305-335	1989,00 (2446,47)	2119,00 (2606,37)	2587,00 (3182,01)	2964,00 (3645,72)
335-365	2080,00 (2558,40)	2249,00 (2766,27)	2730,00 (3357,90)	3146,00 (3869,58)

DOSTĘPNE SZEROKOŚCI:

- W w mm: „60”=601, „70”=701, „80”=801, „90”=901, „100”=1001, „110”=1101, „120-200”=1201-2001

KONSTRUKCJA

- blacha stalowa o grubości 1,5 mm

WYPOSAŻENIE:

- uszczelki dostępne w 3 kolorach: biały, szary, brąz
- 2 zawiasy w standardzie, 3 zawias jako opcja bez dopłaty (rozmiar 13,5)

KOLORYSTYKA

- ościeżnica lakierowana proszkowo w kolorach standardowych RAL: 9010, 9016, 9003, 8017, 7047, 1001, 7024
- pozostałe kolory według palety RAL dostępne za dopłatą

OPCJE

wzmocnienie pod samozamykacz zwykłe	30,00 (36,90)
przystosowanie pod elektrozaczep wraz z ostoną komory zamka i wzmocnieniem pod samozamykacz	140,00 (172,20)
ościeżnice z blachy ocynkowanej	10,00%
elektrozaczep rewersyjny DES 7	160,00 (196,80)
ościeżnica w pozostałych kolorach z palety RAL (nie dotyczy kolorów intensywne, metalicznych i perłowych)	10,00%
ościeżnica w pozostałych kolorach z palety RAL: kolory intensywne, metaliczne i perłowe	wycena indywidualna
dodatkowy zawias	20,00 (24,60)

DOSTĘPNE KOLORY:

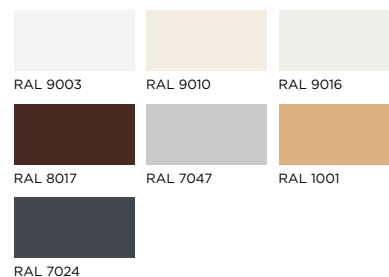

Rysunki techniczne z wymiarami znajdują się w dziale informacji technicznych na str. 241



PANELE LAMELOWE HERO

Panele lamelowe ścienne HERO to doskonały wybór do każdego pomieszczenia, bez względu na funkcję, jaką mają pełnić – jako drobny akcent, czy główna scenografia domowego życia. Wybieraj spośród ośmiu wzorów i z szerokiej gamy kolorystycznej, w jedno- lub dwukolorowych wariantach.

CENNIK w zł netto (brutto)

Grupa kolorystyczna	Panel startowy lub panel rozszerzeniowy
PP	330,00 (405,90)
CPL	310,00 (381,30)
CLPL	290,00 (356,70)
FF i LAK	240,00 (295,20)

DOSTĘPNE SZEROKOŚCI

- panel startowy: 242 mm (w modelu HERO 02: 258 mm)
- panel rozszerzeniowy: 220 mm

Panele lamelowe HERO są produkowane na długość 2750 mm. Panel startowy ma szer. 242 mm (HERO 02: 258 mm), a panel rozszerzeniowy ma szer. 220 mm. Zamawiając wymaganą liczbę paneli, należy uwzględnić panel startowy oraz wielokrotność paneli rozszerzeniowych. Lamelę można docinać z długości na dowolny wymiar. Panele lamelowe HERO należy magazynować w ułożeniu na płasko, na równej powierzchni, w suchych i chłodnych warunkach, w wilgotności 40-60%. Produktów z MDF nie można narażać na działanie wysokich temperatur, wilgoci czy bezpośredni kontakt z wodą. Montaż odbywa się za pomocą kleju montażowego i kołków szybkiego montażu w szczelinach pod listwami lameli.

PANELE LAMELOWE HERO

KONSTRUKCJA I WYPOSAŻENIE

Panele lamelowe HERO wykonane są z MDF. Występują w dwóch wersjach – jako panel startowy oraz panel rozszerzeniowy. Oba panele składają się z dwóch elementów: płyty bazowej oraz lameli. Każdy z nich można zamówić w innej kolorystyce. Na cenę wpływa wybór koloru lameli.

Płyta bazowa zbudowana jest z MDF o grubości 16 mm.

Lamele montowane w płycie bazowej występują w różnych rozmiarach i kształtach, w zależności od wybranego typu paneli lamelowych HERO.

Panel startowy montowany jest jako pierwszy element ściany dekoracyjnej. Zbudowany jest z płyty bazowej i 5 lameli, z czego skrajna lamela jest demontowana na potrzeby założenia jej w ostatnim panelu rozszerzeniowym jako zakończenie dekoracji.

Panel rozszerzeniowy zapewnia możliwość powielania dekoracji co 220 mm. Zbudowany jest z płyty bazowej i 4 lameli. Panele można docinać na wymiar w sposób zapewniający możliwość montażu lameli skrajnej z panelu startowego.

Panele lamelowe HERO występują w szerokiej gamie kolorystycznej. Mogą być w wersji jednokolorowej (ten sam kolor płyty bazowej i lameli) oraz dwukolorowej (kolor płyty bazowej różny od koloru lameli). Na cenę wpływa tylko wybór koloru lameli, kolor płyty bazowej dla ceny nie ma znaczenia.

W opakowaniu z lamelami dołączamy gratis okleinę z klejem, dającą możliwość ładnego wykończenia lameli, np. wokół wycięcia pod gniazda elektryczne. Termofilm może wydawać się różnym odcieniem niż kolor paneli dekoracyjnych, jednak po aplikacji pod wpływem ciepła okleina przyjmuje właściwą barwę.

WZORY PANELI LAMELOWYCH HERO

HERO 01

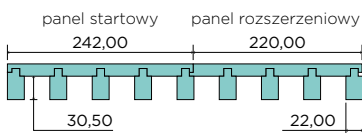

HERO 02

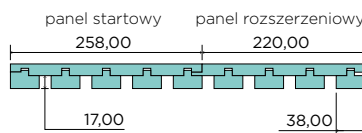

HERO 03

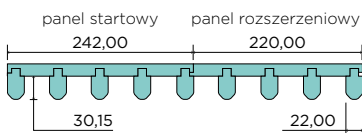

HERO 04

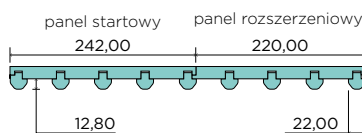

HERO 05

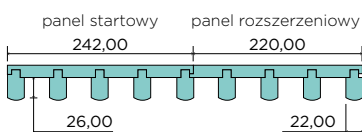

HERO 06

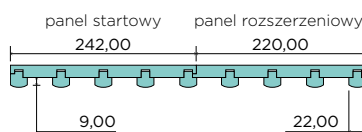

HERO 07

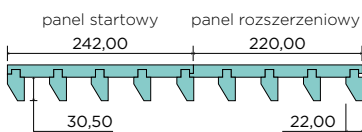

HERO 08

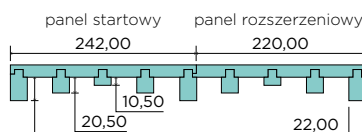

DOSTĘPNE KOLORY:

GRUPA PP

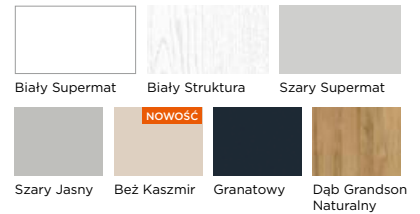

GRUPA CPL

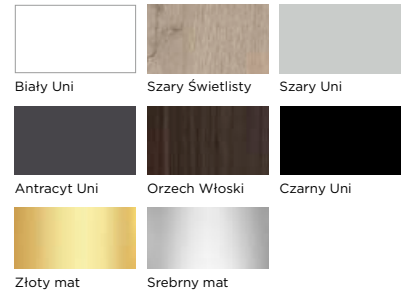

GRUPA CLPL

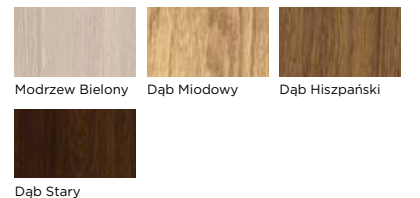

GRUPA FF

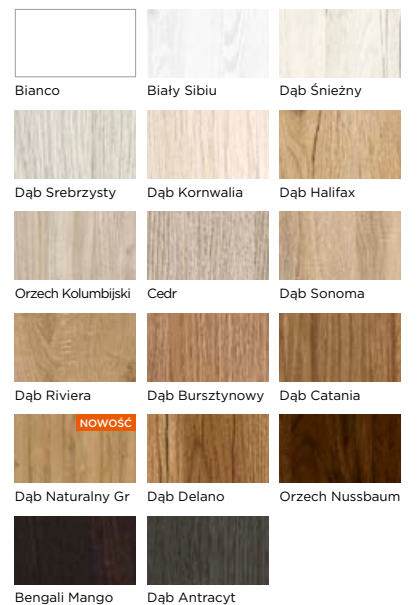

GRUPA LAK

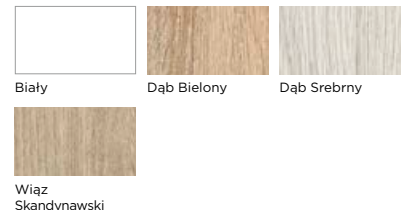

WIDEOINSTRUKCJA MONTAŻU PANELI

Zobacz film instruktażowy na naszym kanale YouTube i przekonaj się, jak samodzielnie w łatwy sposób możesz zamontować panele HERO.



HERO 01

MOCNY

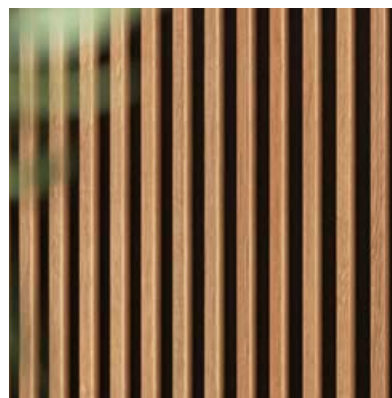

Idealny na większe powierzchnie, głębokie lamele zawsze zapewnią piękny efekt gry światła i cienia.



HERO 02

KLASYCZNY



Prosty w formie, stworzy uniwersalne tło dla każdej aranżacji wnętrza.



HERO 03



STONOWANY

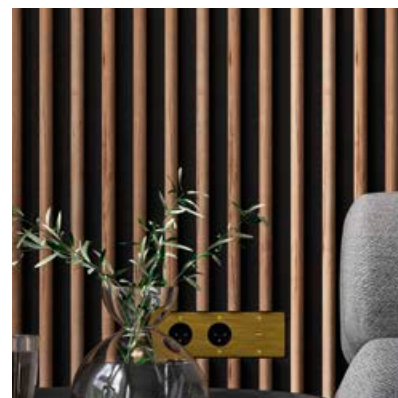

Zaokrąglone lamele zmiękcza-
ją surową formę, zachowując peł-
ną wyrazistość wykończenia.



HERO 04



SUBTELNY



Drobne półokrągłe lamele
znakomicie wkomponują się
w czystą formę wnętrza.

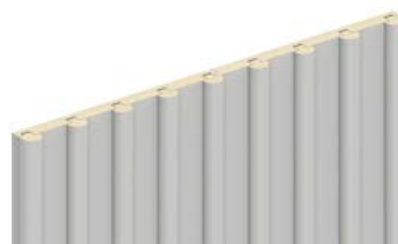

HERO 05



Niebanalna prostota to efekt głębokich lameli o przetłamanych zaokrągleniach krawędziach.



HERO 06



Harmonijny układ lameli o przekroju grzybka w nienachalny sposób podkreśli styl każdego wnętrza.

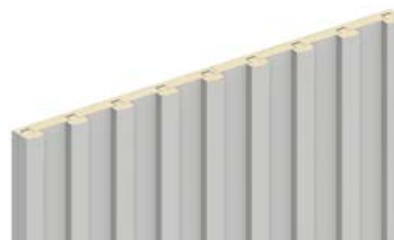

HERO 07

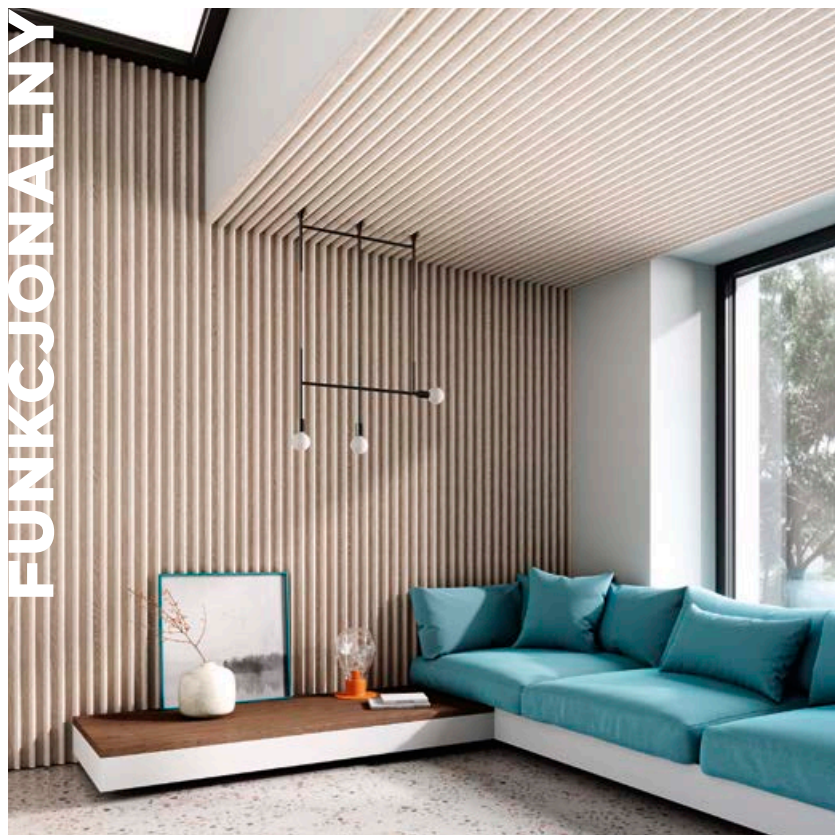

Unikatowy kształt lameli ożywi każdą powierzchnię, a przy tym zdecydowanie poprawi akustykę pomieszczenia.



HERO 08



Z roztańczonymi lamelami o nieregularnej głębokości nigdy nie będzie nudno.

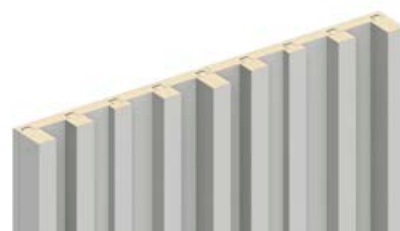

PANELE DEKORACYJNE **RYFLA** /

RYFLA-01, CPL Szary Uni

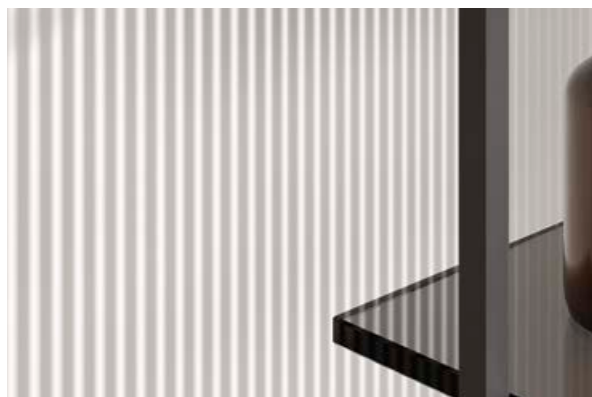

Miękko falowana powierzchnia pięknie domknie każdą oprawę pomieszczenia.

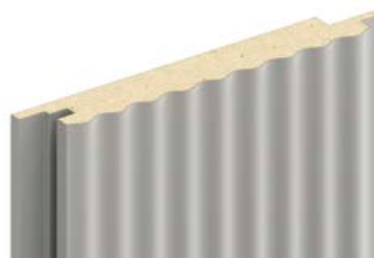

PANELE DEKORACYJNE RYFLA

Panel startowy montowany jest jako pierwszy element ściany dekoracyjnej, następnie wielokrotność paneli rozszerzeniowych, o szerokości 100 mm oraz na zakończenie panel końcowy. Możesz także użyć jako zakończenie panel rozszerzeniowy docięty do wymaganego rozmiaru.

W opakowaniu z produktem dołączamy gratis okleinę z klejem, dającą możliwość ładnego wykończenia paneli, np. wokół wycięcia pod gniazda elektryczne. Termofilm może wydawać się w innym odcieniu niż kolor paneli dekoracyjnych, jednak po aplikacji pod wpływem ciepła okleina przyjmie właściwą barwę.

Zamawiając wymaganą liczbę paneli, należy uwzględnić panel startowy, panel końcowy oraz wielokrotność paneli rozszerzeniowych. Panele można docinać z długości na dowolny wymiar.

Należy je magazynować w ułożeniu na płasko, na równej powierzchni, w suchych i chłodnych warunkach, w wilgotności 40-60%.

Produktów z MDF nie można narażać na działanie wysokich temperatur, wilgoci czy bezpośredni kontakt z wodą.

Montaż odbywa się za pomocą kleju montażowego i kołków szybkiego montażu wkręcanych w póra paneli poprzez uprzednio nawiercone otwory.

CENNIK w zł netto (brutto)

Grupa kolorystyczna	Panel startowy lub panel rozszerzeniowy lub panel końcowy
CPL	150,00 (184,50)
CLPL	140,00 (172,20)
FF i LAK	120,00 (147,60)

DOSTĘPNE ROZMIARY

Panele dekoracyjne RYFLA są produkowane na długość 2750 mm. Panel startowy ma szer. 111 mm, panel rozszerzeniowy szer. 100 mm, a panel końcowy 110 mm.

KONSTRUKCJA

Panele dekoracyjne RYFLA wykonane są z MDF. Występują w trzech wersjach - jako panel startowy, panel rozszerzeniowy oraz panel końcowy.

RYFLA 01

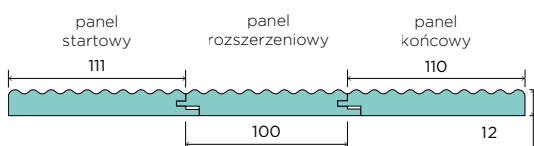

DOSTĘPNE KOLORY:

GRUPA CPL

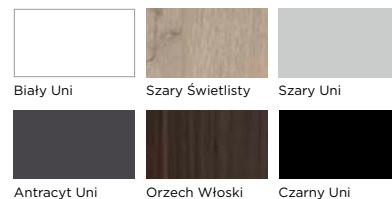

GRUPA CLPL

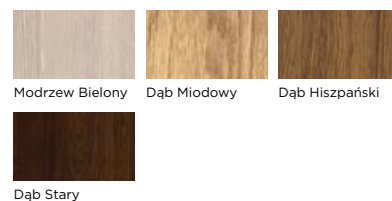

GRUPA FF

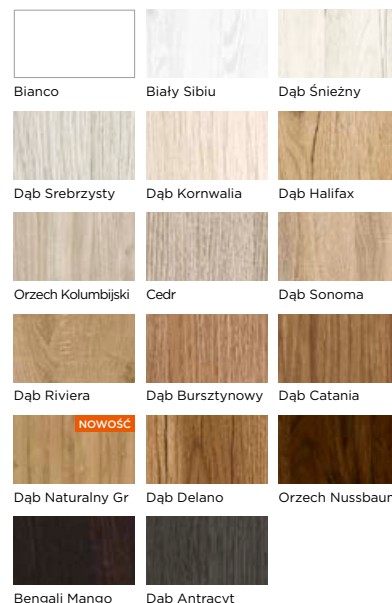

GRUPA LAK

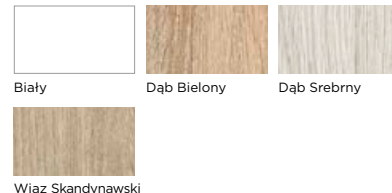

Rozumiemy, że każde wnętrze jest wyjątkowe i wymaga wyjątkowych rozwiązań, dlatego tworzymy produkty dopasowane do Twoich potrzeb.

Jeśli do wykończenia aranżacji potrzebujesz nietypowe listwy przypodłogowe, np. takie, aby cała grubość lameli wspierała się na listwie lub listwy zwieńczające panele ścienne, wykonamy je dla Ciebie na indywidualne zamówienie.

Napisz do nas! info@vivento.pl



KLAMKI

W przypadku montażu klamek spoza oferty Vivento zalecamy zamówienie skrzydła drzwiowego z zamkiem bez dolnego otworu.



SZYLD DZIELONY KWADRAT

VENA



DOSTĘPNE KOLORY:

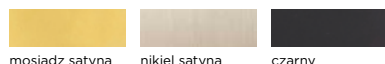

Grubość szyldu klamki: 10 mm	Cena w zł: netto (brutto)
klamka	70,00 (86,10)
szyld dolny - klucz	39,00 (47,97)
szyld dolny - wkładka	39,00 (47,97)
szyld dolny - WC	59,00 (72,57)

CASCADA



DOSTĘPNE KOLORY:

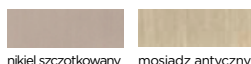

Grubość szyldu klamki: 11 mm	Cena w zł: netto (brutto)
klamka	72,00 (88,56)
szyld dolny - klucz	27,00 (33,21)
szyld dolny - wkładka	27,00 (33,21)
szyld dolny - WC	38,00 (46,74)

ARCO



DOSTĘPNE KOLORY:

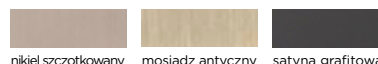

Grubość szyldu klamki: 11 mm	Cena w zł: netto (brutto)
klamka	72,00 (88,56)
szyld dolny - klucz	27,00 (33,21)
szyld dolny - wkładka	27,00 (33,21)
szyld dolny - WC	38,00 (46,74)

IRIS



DOSTĘPNE KOLORY:

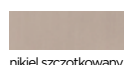

Grubość szyldu klamki: 11 mm	Cena w zł: netto (brutto)
klamka	65,00 (79,95)
szyld dolny - klucz	27,00 (33,21)
szyld dolny - wkładka	27,00 (33,21)
szyld dolny - WC	38,00 (46,74)

EXIMUS



DOSTĘPNE KOLORY:



Grubość szyldu klamki: 9 mm	Cena w zł: netto (brutto)
klamka	105,00 (129,15)
szyld dolny - klucz	25,00 (30,75)
szyld dolny - wkładka	25,00 (30,75)
szyld dolny - WC	40,00 (49,20)

ERGO



DOSTĘPNE KOLORY:

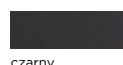

Grubość szyldu klamki: 10 mm	Cena w zł: netto (brutto)
klamka	55,00 (67,65)
szyld dolny - klucz	25,00 (30,75)
szyld dolny - wkładka	25,00 (30,75)
szyld dolny - WC	40,00 (49,20)

TOTAL SI



DOSTĘPNE KOLORY:



Grubość szyldu klamki: 6 mm	Cena w zł: netto (brutto)
klamka	215,00 (264,45)
szyld dolny - klucz	60,00 (73,80)
szyld dolny - wkładka	60,00 (73,80)
szyld dolny - WC	90,00 (110,70)

SPIGOLA SK



DOSTĘPNE KOLORY:



Grubość szyldu klamki: 6 mm	Cena w zł: netto (brutto)	
	chrom błyszczący, chrom matowy, czarny, antracyt	złoty błyszczący, złoty matowy, miedziany,
klamka	187,00 (230,01)	350,00 (430,50)
szyld dolny - klucz	60,00 (73,80)	80,00 (98,40)
szyld dolny - wkładka	60,00 (73,80)	80,00 (98,40)
szyld dolny - WC	90,00 (110,70)	120,00 (147,60)

ARIANNA PRO



DOSTĘPNE KOLORY:



SZYLD DZIELONY KWADRAT

SPLASH SK



DOSTĘPNE KOLORY:

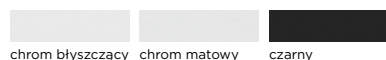

chrom błyszczący chrom matowy czarny

Grubość szyldu klamki: 7 mm	Cena w zł: netto (brutto)
klamka	159,00 (195,57)
szyld dolny - klucz	60,00 (73,80)
szyld dolny - wkładka	60,00 (73,80)
szyld dolny - WC	90,00 (110,70)

FOSTER BI



DOSTĘPNE KOLORY:

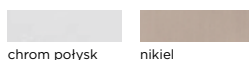

chrom połysk nikiel



biały czarny

Grubość szyldu klamki: 7 mm	Cena w zł: netto (brutto)
klamka	93,00 (114,39)
szyld dolny - klucz	39,00 (47,97)
szyld dolny - wkładka	39,00 (47,97)
szyld dolny - WC	59,00 (72,57)

NESH Q

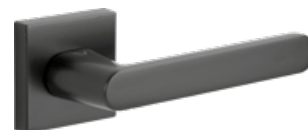

DOSTĘPNE KOLORY:



chrom chrom satyna

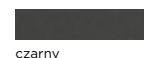

czarny

Grubość szyldu klamki: 10 mm	Cena w zł: netto (brutto)
klamka	220,00 (270,60)
szyld dolny - klucz	85,00 (104,55)
szyld dolny - wkładka	85,00 (104,55)
szyld dolny - WC	125,00 (153,75)

EUFORIO



DOSTĘPNE KOLORY:



czarny

Grubość szyldu klamki: 10 mm	Cena w zł: netto (brutto)
klamka	140,00 (172,20)
szyld dolny - klucz	65,00 (79,95)
szyld dolny - wkładka	65,00 (79,95)
szyld dolny - WC	85,00 (104,55)

SZYLD DZIELONY KWADRAT - PPOŻ.

Zamawiając klamki PPOŻ., należy określić grubość skrzydła w celu dopasowania odpowiedniego zestawu montażowego.

KVADRAT 1701 PPOŻ.



KVADRAT 1704 PPOŻ.



DOSTĘPNE KOLORY:

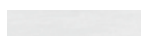

stal nierdzewna

KVADRAT 1703 PPOŻ.



Grubość szyldu klamki: 9 mm	Cena w zł: netto (brutto)
klamka 1701	102,00 (125,46)
klamka 1703	133,00 (163,59)
klamka 1704	114,00 (140,22)
szyld dolny - klucz	32,00 (39,36)
szyld dolny - wkładka	32,00 (39,36)
szyld dolny - WC	80,00 (98,40)

GAŁKI KWADRATOWE

W przypadku montażu gałki do drzwi z elektrozaczepem należy zamówić gałkę stałą.

Q FIT



DOSTĘPNE KOLORY:

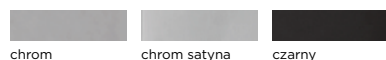

chrom chrom satyna czarny

Grubość szyldu klamki: 10 mm	Cena w zł: netto (brutto)
gałka (1 szt.)	192,00 (236,16)
szyld dolny - klucz	98,00 (120,54)
szyld dolny - wkładka	98,00 (120,54)
szyld dolny - WC	135,00 (166,05)

GAŁKI OKRĄGŁE

W przypadku montażu gałki do drzwi z elektrozaczepem należy zamówić gałkę stałą.

FIT



DOSTĘPNE KOLORY:

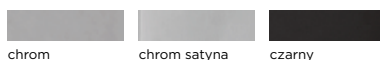

chrom chrom satyna czarny

Grubość szyldu klamki: 6 mm	Cena w zł: netto (brutto)
gałka (1 szt.)	191,00 (234,93)
szyld dolny - klucz	98,00 (120,54)
szyld dolny - wkładka	98,00 (120,54)
szyld dolny - WC	135,00 (166,05)

CENNA INFORMACJA

Aktualną wersję katalogu znajdziesz zawsze pod adresem: vivento.pl/katalog



KLAMKI

SZYLD DZIELONY OKRĄGŁY

BRILLO



DOSTĘPNE KOLORY:

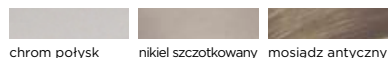

Grubość szyldu klamki: 11 mm	Cena w zł: netto (brutto)
klamka	55,00 (67,65)
szyld dolny - klucz	25,00 (30,75)
szyld dolny - wkładka	25,00 (30,75)
szyld dolny - WC	40,00 (49,20)

IMIRA



DOSTĘPNE KOLORY:

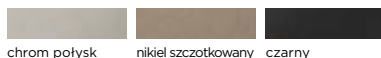

Grubość szyldu klamki: 9 mm	Cena w zł: netto (brutto)
klamka	279,00 (343,17)
szyld dolny - klucz	60,00 (73,80)
szyld dolny - wkładka	60,00 (73,80)
szyld dolny - WC	70,00 (86,10)

MIRIAM SI



DOSTĘPNE KOLORY:



Grubość szyldu klamki: 7 mm	Cena w zł: netto (brutto)
klamka	186,00 (228,78)
szyld dolny - klucz	60,00 (73,80)
szyld dolny - wkładka	60,00 (73,80)
szyld dolny - WC	90,00 (110,70)

TELESTA



DOSTĘPNE KOLORY:

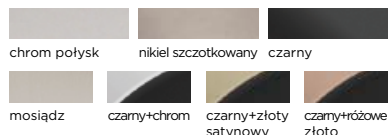

Grubość szyldu klamki: 9 mm	Cena w zł: netto (brutto)
klamka	260,00 (319,80)
szyld dolny - klucz	60,00 (73,80)
szyld dolny - wkładka	60,00 (73,80)
szyld dolny - WC	70,00 (86,10)

VIOLA SI



DOSTĘPNE KOLORY:



Grubość szyldu klamki: 7 mm	Cena w zł: netto (brutto)
klamka	150,00 (184,50)
szyld dolny - klucz	60,00 (73,80)
szyld dolny - wkładka	60,00 (73,80)
szyld dolny - WC	90,00 (110,70)

SPIGOLA SO



DOSTĘPNE KOLORY:

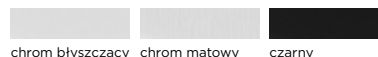

Grubość szyldu klamki: 7 mm	Cena w zł: netto (brutto)
klamka	167,00 (205,41)
szyld dolny - klucz	60,00 (73,80)
szyld dolny - wkładka	60,00 (73,80)
szyld dolny - WC	90,00 (110,70)

SPLASH



DOSTĘPNE KOLORY:



Grubość szyldu klamki: 7 mm	Cena w zł: netto (brutto)
klamka	158,00 (194,34)
szyld dolny - klucz	60,00 (73,80)
szyld dolny - wkładka	60,00 (73,80)
szyld dolny - WC	90,00 (110,70)

ARIANNA SI



DOSTĘPNE KOLORY:

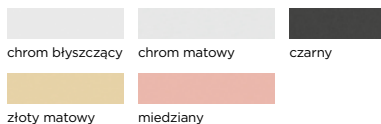

Grubość szyldu klamki: 7 mm	Cena w zł: netto (brutto)
klamka	186,00 (228,78)
szyld dolny - klucz	60,00 (73,80)
szyld dolny - wkładka	60,00 (73,80)
szyld dolny - WC	90,00 (110,70)

TESLA



DOSTĘPNE KOLORY:

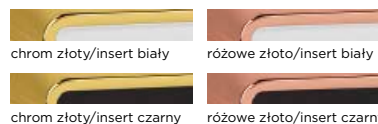

Grubość szyldu klamki: 10 mm	Cena w zł: netto (brutto)
klamka	122,00 (150,06)
szyld dolny - klucz	60,00 (73,80)
szyld dolny - wkładka	60,00 (73,80)
szyld dolny - WC	90,00 (110,70)

SZYLD DZIELONY OKRĄGŁY

CORAL



DOSTĘPNE KOLORY:

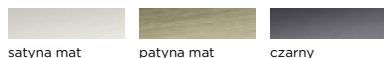

Grubość szyldu klamki: 10 mm	Cena w zł: netto (brutto)
klamka	122,00 (150,06)
szyld dolny - klucz	27,00 (33,21)
szyld dolny - wkładka	27,00 (33,21)
szyld dolny - WC	39,00 (47,97)

CLASSICO



DOSTĘPNE KOLORY:



Grubość szyldu klamki: 11 mm	Cena w zł: netto (brutto)
klamka	56,00 (68,88)
szyld dolny - klucz	25,00 (30,75)
szyld dolny - wkładka	25,00 (30,75)
szyld dolny - WC	40,00 (49,20)

ORGANIC



DOSTĘPNE KOLORY:



Grubość szyldu klamki: 9 mm	Cena w zł: netto (brutto)
klamka	92,00 (113,16)
szyld dolny - klucz	35,00 (43,05)
szyld dolny - wkładka	50,00 (61,50)
szyld dolny - WC	50,00 (61,50)

CALI



DOSTĘPNE KOLORY:

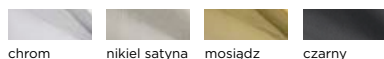

Grubość szyldu klamki: 10 mm	Cena w zł: netto (brutto)
klamka	124,00 (152,52)
szyld dolny - klucz	35,00 (43,05)
szyld dolny - wkładka	35,00 (43,05)
szyld dolny - WC	55,00 (67,65)

LIMA



DOSTĘPNE KOLORY:



Grubość szyldu klamki: 10 mm	Cena w zł: netto (brutto)
klamka	113,00 (138,99)
szyld dolny - klucz	35,00 (43,05)
szyld dolny - wkładka	35,00 (43,05)
szyld dolny - WC	55,00 (67,65)

VOLATIS



DOSTĘPNE KOLORY:

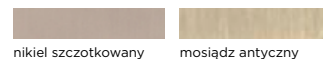

Grubość szyldu klamki: 11 mm	Cena w zł: netto (brutto)
klamka	58,00 (71,34)
szyld dolny - klucz	25,00 (30,75)
szyld dolny - wkładka	25,00 (30,75)
szyld dolny - WC	40,00 (49,20)

ADULAR



DOSTĘPNE KOLORY:

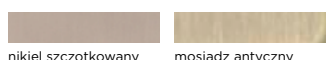

Grubość szyldu klamki: 11 mm	Cena w zł: netto (brutto)
klamka	49,00 (60,27)
szyld dolny - klucz	25,00 (30,75)
szyld dolny - wkładka	25,00 (30,75)
szyld dolny - WC	40,00 (49,20)

SZYLD DZIELONY OKRĄGŁY - PPOŻ.

Zamawiając klamki PPOŻ., należy określić grubość skrzydła drzwiowego w celu dopasowania odpowiedniego zestawu montażowego.

OVAL 1701 PPOŻ.



DOSTĘPNE KOLORY:

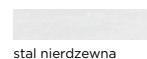

Grubość szyldu klamki: 9 mm	Cena w zł: netto (brutto)
klamka OVAL 1701	90,00 (110,70)
klamka OVAL 1704	75,00 (92,25)
szyld dolny - klucz	17,00 (20,91)
szyld dolny - wkładka	17,00 (20,91)
szyld dolny - WC	65,00 (79,95)

OVAL 1704 PPOŻ.



KLAMKI

SZYLD DŁUGI

CASCADE DS



DOSTĘPNE KOLORY:



Grubość szyldu klamki: 10 mm	Cena w zł: netto (brutto)
klamka klucz	68,00 (83,64)
klamka wkładka	68,00 (83,64)
klamka WC	84,00 (103,32)

ADULAR DS



DOSTĘPNE KOLORY:



Grubość szyldu klamki: 9,5 mm	Cena w zł: netto (brutto)
klamka klucz	52,00 (63,96)
klamka wkładka	52,00 (63,96)
klamka WC	65,00 (79,95)

ARCO DS



DOSTĘPNE KOLORY:

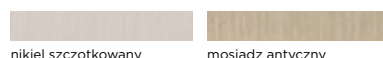

Grubość szyldu klamki: 9,5 mm	Cena w zł: netto (brutto)
klamka klucz	62,00 (76,26)
klamka wkładka	62,00 (76,26)
klamka WC	72,00 (88,56)

IRIS DS



DOSTĘPNE KOLORY:

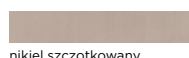

Grubość szyldu klamki: 9,5 mm	Cena w zł: netto (brutto)
klamka klucz	65,00 (79,95)
klamka wkładka	65,00 (79,95)
klamka WC	75,00 (92,25)

ERGO DS

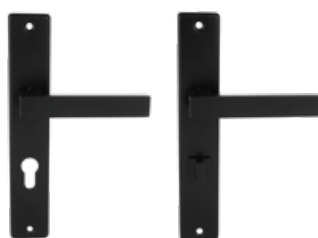

DOSTĘPNE KOLORY:



Grubość szyldu klamki: 10 mm	Cena w zł: netto (brutto)
klamka klucz	55,00 (67,65)
klamka wkładka	55,00 (67,65)
klamka WC	60,00 (73,80)

SZYLD DŁUGI - PPOŻ.

OLARIX 72 PPOŻ.



DOSTĘPNE KOLORY:

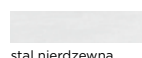

Grubość szyldu klamki: 8 mm	Cena w zł: netto (brutto)
klamka klucz	165,00 (202,95)
klamka wkładka	165,00 (202,95)
klamka WC	222,00 (273,06)

KLAMKI WEJŚCIOWE

XEN



DOSTĘPNE KOLORY:



Grubość szyldu klamki: 8 mm	Cena w zł: netto (brutto)
klamka	173,00 (212,79)
szyld górny	73,00 (89,79)

Rozstaw: 72 mm
Klasa antywłamaniowości: I KLASA

HAGA PLUS

w wersji z klamką lub uchwytem



DOSTĘPNE KOLORY:

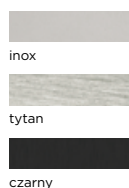

Grubość szyldu klamki: 8 mm	Cena w zł: netto (brutto)		
	inox, tytan	czarny	
klamka	205,00 (252,15)	235,00 (289,05)	
uchwyt	230,00 (282,90)	265,00 (325,95)	
szyld górny	80,00 (98,40)	92,00 (113,16)	

Rozstaw: 72 mm
Klasa antywłamaniowości: BEZKLASOWA

PRESTIGE FLEX

w wersji z klamką lub uchwytem



DOSTĘPNE KOLORY:

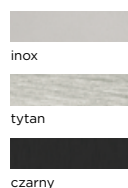

Grubość szyldu klamki: 12 mm	Cena w zł: netto (brutto)		
	inox, tytan	czarny	
klamka	435,00 (535,05)	495,00 (608,85)	
uchwyt	470,00 (578,10)	532,00 (654,36)	
szyld górny	263,00 (323,49)	290,00 (356,70)	

Rozstaw: 72 mm
Klasa antywłamaniowości: III KLASA

AKCESORIA

VIVENTO CLEANER

Profesjonalny zestaw do czyszczenia, odświeżania i regeneracji powierzchni drzwi.

W skład zestawu PREMIUM DOOR CARE wchodzi 2 preparaty o pojemności 250 ml: Vivento Door Cleaner oraz Vivento Door Refresher.



PREMIUM DOOR CARE	Cena w zł netto (brutto)
Vivento Door Cleaner 250 ml Vivento Door Refresher 250 ml	99,00 (121,77) / kpl.

OGRANICZNIK KĄTA OTWARCIA

Zamontowany w górnej krawędzi skrzydła drzwiowego ogranicza otwarcie drzwi w zakresie od 0° do 120°, dzięki czemu nie ma potrzeby stosowania odbojników. Ogranicznik można zastosować w skrzydłach drzwiowych bezprzylgowych w systemie SIMPLE (BRILLIANT, PRESTIGE, ELEGANTE i BASIC), INVISIBLE oraz w skrzydłach przylgowych z kolekcji BASIC. Minimalna wymagana szerokość skrzydła to 720 mm, a maksymalna szerokość to 1110 mm.



Cena w zł netto (brutto)
650,00 (799,50)

SAMOZAMYKACZE I ELEKTROZACZEPY



GR200



ITS96



DES7



DES7 SLIM



PPOŻ. 447
FIRE

Rodzaj	Kolor	PPOŻ.	Maks. waga skrzydła	Maks. szerokość skrzydła	Cena w zł netto (brutto)
samozamykacz nawierzchniowy Groom 200 z ramieniem	srebrny, biały, brązowy	PPOŻ.	100 kg	1250 mm	300,00 (369,00)
samozamykacz nawierzchniowy Groom 200 z ramieniem z blokadą	srebrny, biały, brązowy		100 kg	1250 mm	410,00 (504,30)
samozamykacz do drzwi dwuskrzydłowych GROOM 200 (2 szt.) z regulatorem zamykania (1 szt.)	srebrny, biały, brązowy	PPOŻ.	100 kg	1250 mm	1040,00 (1279,20)
samozamykacz wpuszczany ITS96 z szyną (lewy lub prawy)	srebrny	PPOŻ.	130 kg	1100 mm	970,00 (1193,10)
samozamykacz wpuszczany ITS96 do drzwi dwuskrzydłowych	srebrny	PPOŻ.	130 kg	1100 mm	2730,00 (3357,90)
samozamykacz wpuszczany ITS96 GSR z szyną, do drzwi dwuskrzydłowych z regulatorem kolejności zamykania	srebrny	PPOŻ.	130 kg	1100 mm, nie mniej niż 700	3320,00 (4083,60)
elektrozaczep DES7 symetryczny rewersyjny, 12 V, z blachą montażową	srebrny		-	-	245,00 (301,35)
elektrozaczep DES7 SLIM symetryczny rewersyjny do drzwi dwuskrzydłowych, 12 V, z blachą montażową	srebrny		-	-	425,00 (522,75)
elektrozaczep awersyjny PPOŻ. 447 FIRE, 6-12 V, 12 V lub 24 V, z blachą montażową	srebrny	PPOŻ.	-	-	1420,00 (1746,60)

USZCZELKI

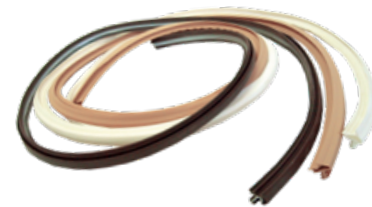

Rodzaj	Cena w zł netto (brutto)
do ościeżnicy stałej i regulowanej (z wyjątkiem ościeżnicy ZOS), biała, czarna, szara, beżowa, brązowa	10,00 (12,30)
do ościeżnicy regulowanej ZOS, biała, czarna, szara, beżowa, brązowa	20,00 (24,60)
do belki odbojowej, bezbarwna	20,00 (24,60)

ODBOJE WOLNOSTOJĄCE



Kolor	Cena w zł netto (brutto)	
	Niski	Wysoki
nikiel, patyna, czarny	45,00 (55,35)	45,00 (55,35)

AKCESORIA

WKŁADKI PATENTOWE

odpowiednie do drzwi standardowych i ogniowych

PPOŻ.

DOSTĘPNE KOLORY:

- mosiądz
- nikiel



Rozmiar	Cena w zł netto (brutto)	
	bez gałki	z gałką
25/25	39,00 (47,97)	-
28/36	52,00 (63,96)	63,00 (77,49)
30/30	48,00 (59,04)	59,00 (72,57)
30/40	56,00 (68,88)	71,00 (87,33)
30/45	60,00 (73,80)	72,00 (88,56)
30/50	65,00 (79,95)	76,00 (93,48)
30/60	73,00 (89,79)	-
35/30	-	66,00 (81,18)
35/35	56,00 (68,88)	68,00 (83,64)
35/40	60,00 (73,80)	72,00 (88,56)
35/45	65,00 (79,95)	76,00 (93,48)
35/50	69,00 (84,87)	80,00 (98,40)
35/55	73,00 (89,79)	85,00 (104,55)
40/40	65,00 (79,95)	76,00 (93,48)
40/50	73,00 (89,79)	85,00 (104,55)
45/45	73,00 (89,79)	85,00 (104,55)
45/55	82,00 (100,86)	93,00 (114,39)
Inne rozmiary wkładek	wycena indywidualna	

ZESTAW WKŁADEK W SYSTEMIE JEDNEGO KLUCZA

W ZESTAWIE:

- 2 wkładki
- 5 indywidualnie numerowanych kluczy

DOSTĘPNE KOLORY:

- mosiądz
- nikiel



Rozmiar	Cena w zł netto (brutto) komplet dwóch wkładek
26/45+G26/45 Wilka B	300,00 (369,00)
26/45+G45/26 Wilka B	300,00 (369,00)
30/35+G30/35	145,00 (178,35)
30/35+G35/30	145,00 (178,35)
30/40+G30/40	151,00 (185,73)
30/40+G40/30	151,00 (185,73)
30/45+G30/45	157,00 (193,11)
30/45+G45/30	157,00 (193,11)
35/40+G35/40	157,00 (193,11)
35/40+G40/35	157,00 (193,11)
40/40+G40/40	164,00 (201,72)
Inne rozmiary wkładek	wycena indywidualna

JAK DOBRAĆ ODPOWIEDNI ROZMIAR WKŁADKI PATENTOWEJ?

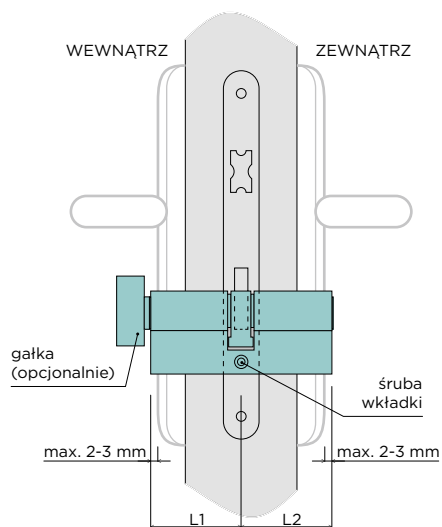

OZNACZENIA:

L1 - długość od środka zamka do krawędzi szyldu wewnętrznego

L2 - długość od środka zamka do krawędzi szyldu zewnętrznego

- Oś wkładki wskazuje śruba montażowa widoczna na każdym zamku od strony czoła drzwi.
- Długość wkładki należy dobrać tak, aby z każdej strony drzwi wkładka nie wystawała ponad tarcze o więcej niż 3 mm. Jeżeli decydujemy się na zakup wkładki z gałką należy pamiętać, że szczególnie ważne jest określenie po stronie którego wymiaru skrzydła ma być gałka.
- Rozmiar od śruby wkładki do powierzchni skrzydła w zależności od rodzaju drzwi i systemu przedstawione zostały w poniższej tabeli. Do wskazanego wymiaru należy doliczyć grubość szyldu klamki.

RODZAJ DRZWI	RAMOWE	PŁYTOWE	SOLID PLUS	TECHNICZNE	EI 30	EI 60
PRZYLGOWE	26/12	26/14	26/20	28/22	28/22	31/29
BEZPRZYLGOWE	19/19	20/20				

Rozmiar wkładki należy dobrać do drzwi w zależności od położenia zamka w skrzydle, rodzaju wkładki, grubości skrzydła drzwiowego oraz grubości szyldu klamki.

ZAMKI



zamek na klucz do drzwi przylgowych



zamek na wkładkę patentową do drzwi przylgowych



zamek z blokadą do drzwi przylgowych



zamek magnetyczny do drzwi bezprzylgowych



zamek trzpieniowy dolny na wkładkę patentową do drzwi SOLID PLUS



zamek trzpieniowy górny na wkładkę patentową do drzwi SOLID PLUS



zamek hakowy, szyld okrągły do drzwi przesuwnych



zamek hakowy, szyld kwadratowy do drzwi przesuwnych



zamek hakowy, szyld okrągły do drzwi przesuwnych na wkładkę patentową



zamek hakowy, szyld okrągły do drzwi przesuwnych z blokadą WC

Zamki jednoskokowe - rodzaje	Cena w zł netto (brutto)
zamek na klucz, z blokadą lub na wkładkę patentową, cynk biały	20,00 (24,60)
zamek na klucz, z blokadą lub na wkładkę patentową, nikiel	40,00 (49,20)
zamek hakowy na klucz lub na wkładkę patentową	180,00 (221,40)
zamek hakowy z blokadą	200,00 (246,00)
zamek magnetyczny	70,00 (86,10)
zamek trzpieniowy dolny na wkładkę patentową do drzwi SOLID PLUS	50,00 (61,50)
zamek trzpieniowy górny na wkładkę patentową do drzwi SOLID PLUS	40,00 (49,20)

OSŁONKI NA ZAWIASY



Kolor	Cena w zł netto (brutto)
brąz, chrom lakierowany, chrom satynowy, mosiądz, nikiel, czarna, biała (zbliżony do koloru RAL 9003)	9,00 (11,07) / 1 szt.

Dostępne rozmiary:
 Ø 15 do wszystkich drzwi BRILLIANT, ELEGANTE, PRESTIGE i BASIC
 Ø 16 do drzwi SOLID PLUS
 Ø 20 do drzwi AKUSTYCZNE i PPOŻ.

WIZJER PANORAMICZNY 200°



Kolor	Cena w zł netto (brutto)
chrom, stal nierdzewna szlifowana, satyna chrom, satyna nikiel, mosiądz, patyna, biały, czarny mat	100,00 (123,00)

AKCESORIA

UCHWYTY

U01OK OKRĄGŁY



Kolor	Cena w zł netto (brutto)
chrom matowy, chrom błyszczący, czarny, patyna, złoty błyszczący, złoty matowy	40,00 (49,20) / kpl.

U03KW KWADRATOWY



Kolor	Cena w zł netto (brutto)
chrom matowy, chrom błyszczący, czarny, patyna, złoty błyszczący, złoty matowy	40,00 (49,20) / kpl.

U02OW OWALNY



Kolor	Cena w zł netto (brutto)
chrom matowy, chrom błyszczący, czarny, patyna, złoty błyszczący, złoty matowy	80,00 (98,40) / kpl.

U04PR PROSTOKĄTNY



Kolor	Cena w zł netto (brutto)
chrom matowy, chrom błyszczący, czarny, patyna, złoty błyszczący, złoty matowy	80,00 (98,40) / kpl.

CZARNY NAWIERZCHNIOWY DO DRZWI LOFT 32X228 (SZT.)



Kolor	Cena w zł netto (brutto)
czarny	40,00 (49,20) / szt.

POCHWYTY

P05OK OKRĄGŁY



Kolor	Cena w zł netto (brutto)
chrom matowy, chrom błyszczący, czarny, patyna, złoty błyszczący, złoty matowy	90,00 (110,70) / kpl.

P06KW KWADRATOWY



Kolor	Cena w zł netto (brutto)
chrom matowy, chrom błyszczący, czarny, patyna, złoty błyszczący, złoty matowy	90,00 (110,70) / kpl.

SKRZYDŁO DRZWIOWE PRZYLGOWE

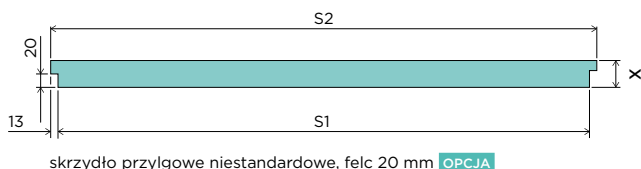
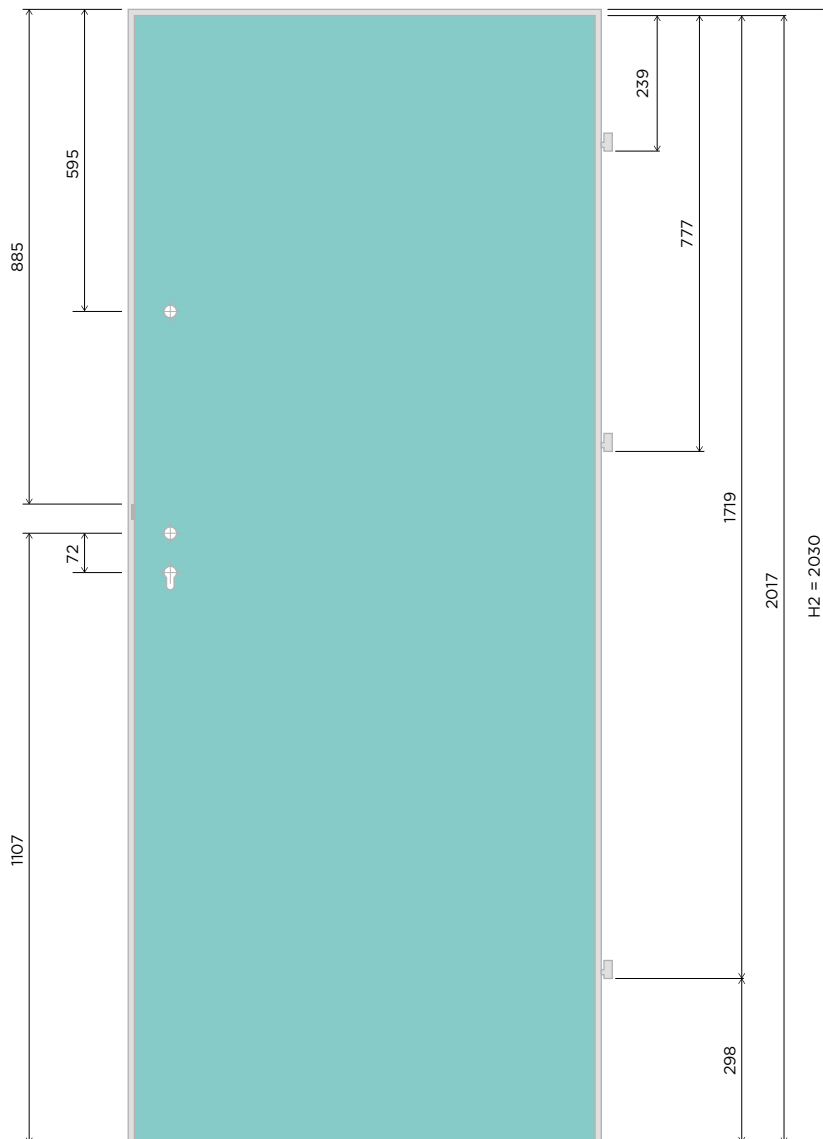

Szerokość	Szerokość w felcu skrzydła drzwiowego S1 [mm]	Szerokość całkowita skrzydła drzwiowego S2 [mm]
60	618	644
70	718	744
80	818	844
90	918	944
100	1018	1044

- Grubość skrzydła BRILLIANT X = 40 mm
- Grubość skrzydła ELEGANTE X = 38 mm
- Grubość skrzydła PRESTIGE X = 38 mm
- Grubość skrzydła BASIC X = 40 mm
- Grubość skrzydła SOLID PLUS X = 46 mm

DRZWI JEDNOSKRZYDŁOWE W WERSJI PRZYLGOWEJ

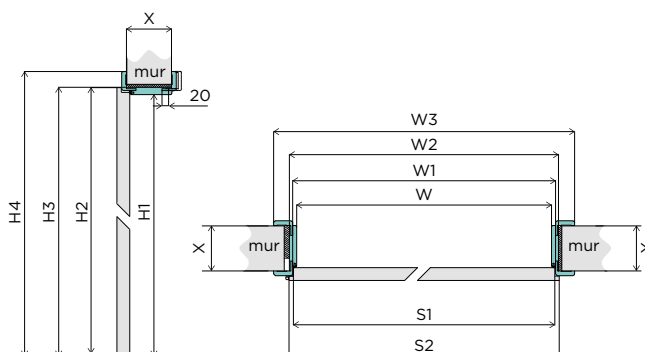

DRZWI Z OŚCIEŻNICAMI STAŁYMI

	Szerokość	W [mm]	W1 [mm]	W2 [mm]	S1 [mm]	S2 [mm]	H1 [mm]	H2 [mm]	H3 [mm]	W0 [mm]	HO [mm]
stała MDF	60	603	624	691	618	644	2019	2030	2063	710	2075
	70	703	724	791	718	744				810	
	80	803	824	891	818	844				910	
	90	903	924	991	918	944				1010	
	100	1003	1024	1091	1018	1044				1110	
	110	1103	1124	1191	1118	1144				1210	
stała drewniana	60	601	624	689	618	644	2017	2030	2061	710	2075
	70	701	724	789	718	744				810	
	80	801	824	889	818	844				910	
	90	901	924	989	918	944				1010	
	100	1001	1024	1089	1018	1044				1110	
	110	1101	1124	1189	1118	1144				1210	

DRZWI Z OŚCIEŻNICAMI REGULOWANYMI

	Szerokość	W [mm]	W1 [mm]	W2 [mm]	W3 [mm]	S1 [mm]	S2 [mm]	H1 [mm]	H2 [mm]	H3 [mm]	H4 [mm]	W0 [mm]	HO [mm]
Zabudowa Ościeżnicy Stalowej ZOS	60	570	626	594	736	618	644	2000	2030	2012	2083	594-600	2015
	70	670	726	694	836	718	744					694-700	
	80	770	826	794	936	818	844					794-800	
	90	870	926	894	1036	918	944					894-900	
	100	970	1026	994	1136	1018	1044					994-1000	
	110	1070	1126	1094	1236	1118	1144					1094-1100	
ościeżnica regulowana DIN, DUALE	60	603	624	647	745/785/825	618	644	2017	2030	2039	2088/2108/2128	675	2055
	70	703	724	747	845/885/925	718	744					775	
	80	803	824	847	945/985/1025	818	844					875	
	90	903	924	947	1045/1085/1125	918	944					975	
	100	1003	1024	1047	1145/1185/1225	1018	1044					1075	
	110	1103	1124	1147	1245/1285/1325	1118	1144					1175	

OZNACZENIA:

W - szerokość ościeżnicy w świetle

W1 - szerokość ościeżnicy w felcu

W2 - szerokość zewnętrzna ościeżnicy

W3 - szerokość ościeżnicy z opaskami (*dla ościeżnicy DIN szerokość z opaskami 60 mm, 80 mm oraz 100 mm)

S1 - szerokość skrzydła drzwiowego w felcu

S2 - szerokość całkowita skrzydła drzwiowego

H1 - wysokość ościeżnicy w świetle

H2 - wysokość skrzydła drzwiowego

H3 - wysokość zewnętrzna ościeżnicy

H4 - wysokość ościeżnicy z opaskami (*dla ościeżnicy DIN wysokość z opaskami 60 mm, 80 mm oraz 100 mm)

W0 - sugerowana szerokość otworu montażowego

HO - sugerowana wysokość otworu montażowego

DRZWI DWUSKRZYDŁOWE W WERSJI PRZYLGOWEJ

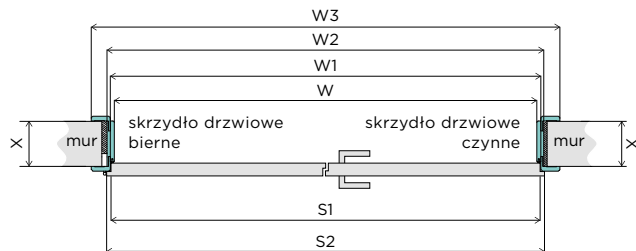

DRZWI DWUSKRZYDŁOWE Z OŚCIEŻNICAMI STAŁYMI

	Szerokość	W [mm]	W1 [mm]	W2 [mm]	S2 [mm]	H1 [mm]	H2 [mm]	H3 [mm]	W0 [mm]	H0 [mm]
stała MDF	60+60	1203	1224	1291	644+610				1310	
	70+60	1303	1324	1391	744+610				1410	
	70+70, 80+60	1403	1424	1491	744+710, 844+610				1510	
	90+60, 80+70	1503	1524	1591	944+610, 844+710	2019	2030	2063	1610	2075
	80+80, 90+70	1603	1624	1691	844+810, 944+710				1710	
	90+80	1703	1724	1791	944+810				1810	
stała drewniana	90+90	1803	1824	1891	944+910				1910	
	60+60	1201	1224	1289	644+610				1310	
	70+60	1301	1324	1389	744+610				1410	
	70+70, 80+60	1401	1424	1489	744+710, 844+610				1510	
	90+60, 80+70	1501	1524	1589	944+610, 844+710	2017	2030	2061	1610	2075
	80+80, 90+70	1601	1624	1689	844+810, 944+710				1710	
	90+80	1701	1724	1789	944+810				1810	
	90+90	1801	1824	1889	944+910				1910	

DRZWI DWUSKRZYDŁOWE Z OŚCIEŻNICAMI REGULOWANYMI

	Szerokość	W [mm]	W1 [mm]	W2 [mm]	W3 [mm] 60/80/100*	S2 [mm]	H1 [mm]	H2 [mm]	H3 [mm]	H4 [mm] 60/80/100*	W0 [mm]	H0 [mm]
Zabudowa Ościeżnicy Stalowej ZOS	60+60	1170	1226	1194	1336	644+610					1194-1200	
	70+60	1270	1326	1294	1436	744+610					1294-1300	
	70+70, 80+60	1370	1426	1394	1536	744+710, 844+610					1394-1400	
	90+60, 80+70	1470	1526	1494	1636	944+610, 844+710	2000	2030	2012	2083	1494-1500	2015
	80+80, 90+70	1570	1626	1594	1736	844+810, 944+710					1594-1600	
	90+80	1670	1726	1694	1836	944+810					1694-1700	
ościeżnica regulowana DIN, DUALE	90+90	1770	1826	1794	1936	944+910					1794-1800	
	60+60	1203	1224	1247	1345/1385/1425	644+610					1290	
	70+60	1303	1324	1347	1445/1485/1525	744+610					1390	
	70+70, 80+60	1403	1424	1447	1545/1585/1625	744+710, 844+610					1490	
	90+60, 80+70	1503	1524	1547	1645/1685/1725	944+610, 844+710	2017	2030	2039	2088/2108/2128	1590	2055
	80+80, 90+70	1603	1624	1647	1745/1785/1825	844+810, 944+710					1690	
	90+80	1703	1724	1747	1845/1885/1925	944+810					1790	
	90+90	1803	1824	1847	1945/1985/2025	944+910					1890	

OZNACZENIA:

W - szerokość ościeżnicy w świetle
 W1 - szerokość ościeżnicy w felcu
 W2 - szerokość zewnętrzna ościeżnicy
 W3 - szerokość ościeżnicy z opaskami (*dla ościeżnicy DIN szerokość z opaskami 60 mm, 80 mm oraz 100 mm)
 S2 - szerokość całkowita skrzydła drzwiowego
 H1 - wysokość ościeżnicy w świetle

H2 - wysokość skrzydła drzwiowego
 H3 - wysokość zewnętrzna ościeżnicy
 H4 - wysokość ościeżnicy z opaskami (*dla ościeżnicy DIN wysokość z opaskami 60 mm, 80 mm oraz 100 mm)
 W0 - sugerowana szerokość otworu montażowego
 H0 - sugerowana wysokość otworu montażowego

SKRZYDŁO DRZWIOWE BEZPRZYLGOWE W SYSTEMIE SIMPLE

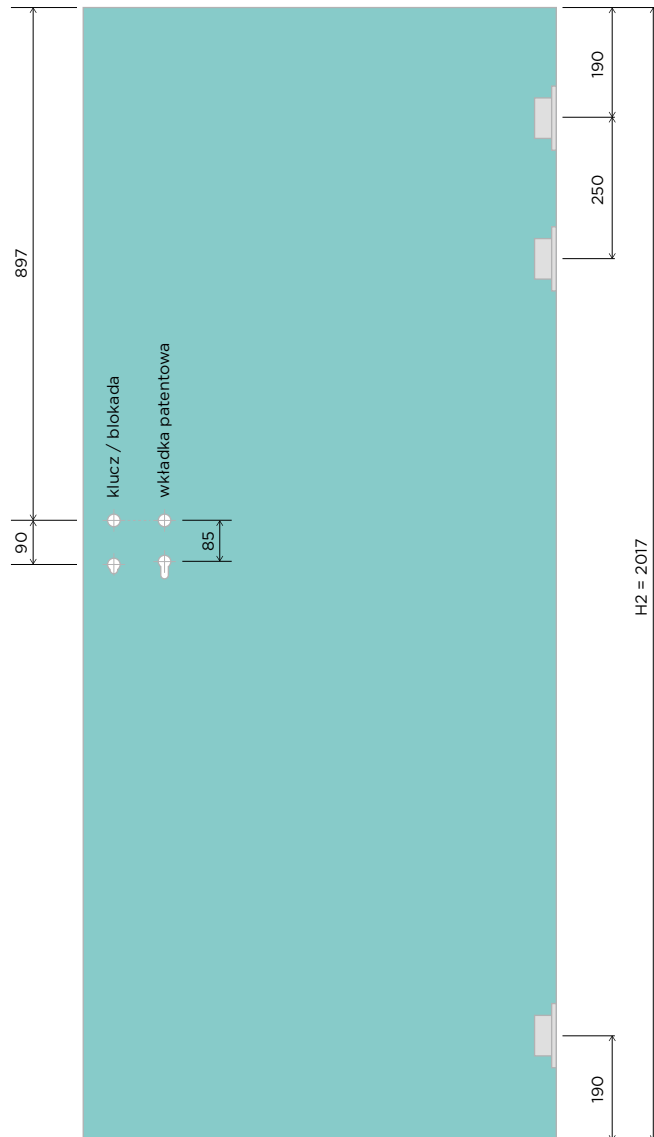

Grubość skrzydła BRILLIANT X = 40 mm
 Grubość skrzydła ELEGANTE X = 38 mm
 Grubość skrzydła PRESTIGE X = 38 mm
 Grubość skrzydła BASIC X = 40 mm

Szerokość	Szerokość całkowita skrzydła drzwiowego S2 [mm]
60	618
70	718
80	818
90	918
100	1018

DRZWI JEDNOSKRZYDŁOWE BEZPRZYLGOWE W SYSTEMIE SIMPLE

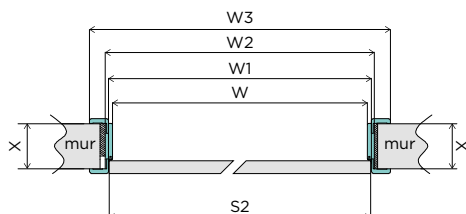

DRZWI BEZPRZYLGOWE SIMPLE Z OŚCIEŻNICAMI STAŁYMI

	szerokość	W [mm]	W1 [mm]	W2 [mm]	S2 [mm]	H1 [mm]	H2 [mm]	H3 [mm]	W0 [mm]	H0 [mm]
stała MDF	60	603	624	691	618				710	
	70	703	724	791	718				810	
	80	803	824	891	818	2019	2017	2063	910	2075
	90	903	924	991	918				1010	
	100	1003	1024	1091	1018				1110	
stała drewniana	60	601	624	689	618				710	
	70	701	724	789	718				810	
	80	801	824	889	818	2017	2017	2061	910	2075
	90	901	924	989	918				1010	
	100	1001	1024	1089	1018				1110	

DRZWI BEZPRZYLGOWE SIMPLE Z OŚCIEŻNICAMI REGULOWANYMI

	szerokość	W [mm]	W1 [mm]	W2 [mm]	W3 [mm] 60/80/100*	S2 [mm]	H1 [mm]	H2 [mm]	H3 [mm]	H4 [mm] 60/80/100*	W0 [mm]	H0 [mm]
ościeżnica regulowana DIN	60	601	624	645	743/783/823	618					690	
	70	701	724	745	843/883/923	718					790	
	80	801	824	845	943/983/1023	818	2017	2017	2039	2088/2108/2128	890	2055
	90	901	924	945	1043/1083/1123	918					990	
	100	1001	1024	1045	1143/1183/1223	1018					1090	

OZNACZENIA:

W - szerokość ościeżnicy w świetle
 W1 - szerokość ościeżnicy w felcu
 W2 - szerokość zewnętrzna ościeżnicy
 W3 - szerokość ościeżnicy z opaskami (*dla ościeżnicy DIN szerokość z opaskami 60 mm, 80 mm oraz 100 mm)
 S2 - szerokość całkowita skrzydła drzwiowego

H1 - wysokość ościeżnicy w świetle
 H2 - wysokość skrzydła drzwiowego
 H3 - wysokość zewnętrzna ościeżnicy
 H4 - wysokość ościeżnicy z opaskami (*dla ościeżnicy DIN wysokość z opaskami 60 mm, 80 mm oraz 100 mm)
 W0 - sugerowana szerokość otworu montażowego
 H0 - sugerowana wysokość otworu montażowego

DRZWI DWUSKRZYDŁOWE BEZPRZYLGOWE W SYSTEMIE SIMPLE

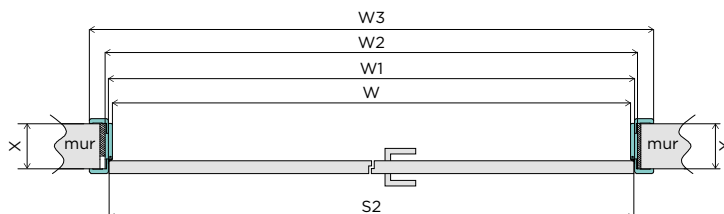

DRZWI DWUSKRZYDŁOWE SIMPLE Z OŚCIEŻNICAMI STAŁYMI

	Szerokość	W [mm]	W1 [mm]	W2 [mm]	S2 [mm]	H1 [mm]	H2 [mm]	H3 [mm]	W0 [mm]	H0 [mm]
stała MDF	60+60	1237	1258	1325	631+631				1345	
	70+60	1337	1358	1425	731+631				1445	
	70+70, 80+60	1437	1458	1525	731+731, 831+631				1545	
	90+60, 80+70	1537	1558	1625	931+631, 831+731	2019	2017	2063	1645	2075
	80+80, 90+70	1637	1658	1725	831+831, 931+731				1745	
	90+80	1737	1758	1825	931+831				1845	
	90+90	1837	1858	1925	931+931				1945	
stała drewniana	60+60	1235	1258	1323	631+631				1345	
	70+60	1335	1358	1423	731+631				1445	
	70+70, 80+60	1435	1458	1523	731+731, 831+631				1545	
	90+60, 80+70	1535	1558	1623	931+631, 831+731	2017	2017	2061	1645	2075
	80+80, 90+70	1635	1658	1723	831+831, 931+731				1745	
	90+80	1735	1758	1823	931+831				1845	
	90+90	1835	1858	1923	931+931				1945	

DRZWI DWUSKRZYDŁOWE SIMPLE Z OŚCIEŻNICAMI REGULOWANYMI

	Szerokość	W [mm]	W1 [mm]	W2 [mm]	W3 [mm] 60/80/100*	S2 [mm]	H1 [mm]	H2 [mm]	H3 [mm]	H4 [mm] 60/80/100*	W0 [mm]	H0 [mm]
ościeżnica regulowana DIN	60+60	1235	1258	1279	1377/1417/1457	631+631					1320	
	70+60	1335	1358	1379	1477/1517/1557	731+631					1420	
	70+70, 80+60	1435	1458	1479	1577/1617/1657	731+731, 831+631					1520	
	90+60, 80+70	1535	1558	1579	1677/1717/1757	931+631, 831+731	2017	2017	2039	2088/2108/2128	1620	2055
	80+80, 90+70	1635	1658	1679	1777/1817/1857	831+831, 931+731					1720	
	90+80	1735	1758	1779	1877/1917/1957	931+831					1820	
	90+90	1835	1858	1879	1977/2017/2057	931+931					1920	

OZNACZENIA:

W - szerokość ościeżnicy w świetle
 W1 - szerokość ościeżnicy w felcu
 W2 - szerokość zewnętrzna ościeżnicy
 W3 - szerokość ościeżnicy z opaskami (*dla ościeżnicy DIN szerokość z opaskami 60 mm, 80 mm oraz 100 mm)
 S2 - szerokość całkowita skrzydła drzwiowego
 H1 - wysokość ościeżnicy w świetle

H2 - wysokość skrzydła drzwiowego
 H3 - wysokość zewnętrzna ościeżnicy
 H4 - wysokość ościeżnicy z opaskami (*dla ościeżnicy DIN wysokość z opaskami 60 mm, 80 mm oraz 100 mm)
 W0 - sugerowana szerokość otworu montażowego
 H0 - sugerowana wysokość otworu montażowego

DRZWI REWERSYJNE

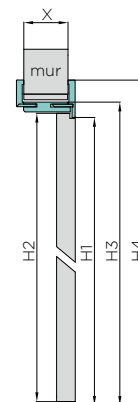
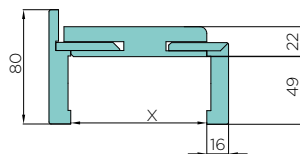
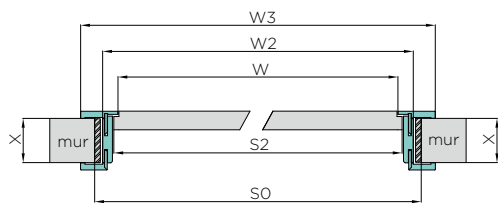

DRZWI REWERSYJNE Z OŚCIEŻNICĄ DIN

Szerokość	W [mm]	W2 [mm]	W3 [mm]	S2 [mm]	S0 [mm]	H1 [mm]	H2 [mm]	H3 [mm]	H4 [mm]	H0 [mm]
60	628	696	788	644	740					
70	728	796	888	744	840					
80	828	896	988	844	940					
90	928	996	1088	944	1040	2028	2029	2062	2108	2075
100	1028	1096	1188	1044	1140					
110	1128	1196	1288	1144	1240					

Drzwi rewersyjne standardowo produkowane są krótsze. Dzięki temu po montażu obok typowych drzwi obydwie ościeżnice mają tę samą wysokość zewnętrzną z opaską. Istnieje możliwość wykonania zestawu na nietypowy rozmiar.

OZNACZENIA:

- W - szerokość ościeżnicy w świetle
- W2 - szerokość zewnętrzna ościeżnicy
- W3 - szerokość ościeżnicy z opaskami
- S0 - sugerowana szerokość otworu montażowego
- S2 - szerokość całkowita skrzydła drzwiowego
- H1 - wysokość ościeżnicy w świetle
- H2 - wysokość całkowita skrzydła drzwiowego
- H3 - wysokość zewnętrzna ościeżnicy
- H4 - wysokość ościeżnicy z opaską

INVE - DRZWI UNIWERSALNE

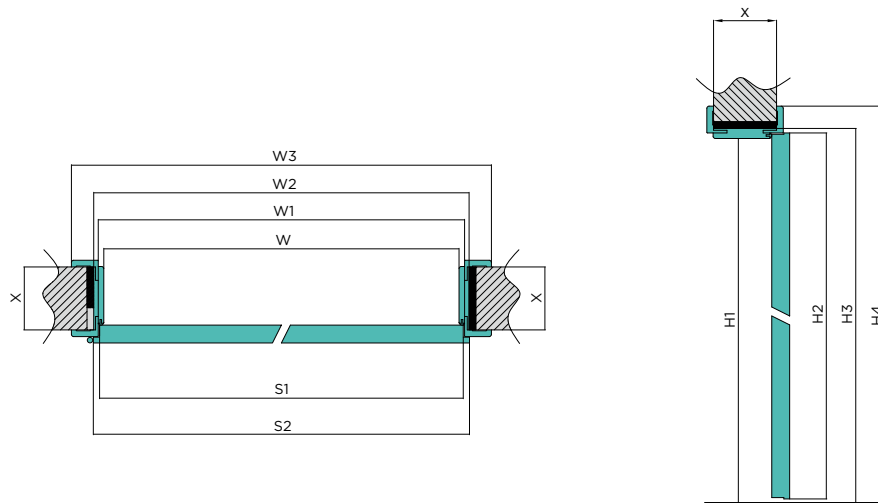

Szerokość	W [mm]	W1 [mm]	W2 [mm]	W3 [mm]	S1 [mm]	S2 [mm]	H1 [mm]	H2 [mm]	H3 [mm]	H4 [mm]	Sugerowany wymiar otworu montażowego [mm]
60	603	626	647	745	618	644					675 x 2055
70	703	726	747	845	718	744					775 x 2055
80	803	826	847	945	818	844	2020	2024	2043	2092	875 x 2055
90	903	926	947	1045	918	944					975 x 2055

Kolejne szerokości zwiększają wymiary W, W1, W2, W3, S1 i S2 co 100 mm i podlegają dopłacie do ościeżnicy dwuskrzydłowej.

OZNACZENIA:

- W - szerokość ościeżnicy w świetle
- W1 - szerokość ościeżnicy w felcu
- W2 - szerokość zewnętrzna ościeżnicy
- W3 - szerokość ościeżnicy z opaskami
- S1 - szerokość skrzydła drzwiowego w felcu
- S2 - szerokość całkowita skrzydła drzwiowego
- H1 - wysokość ościeżnicy w świetle
- H2 - wysokość całkowita skrzydła drzwiowego
- H3 - wysokość zewnętrzna ościeżnicy
- H4 - wysokość ościeżnicy z opaską

INVISIBLE - DRZWI ZLICOWANE ZE ŚCIANĄ

DRZWI OTWIERANE NA ZEWNĄTRZ 180° - STANDARDOWE

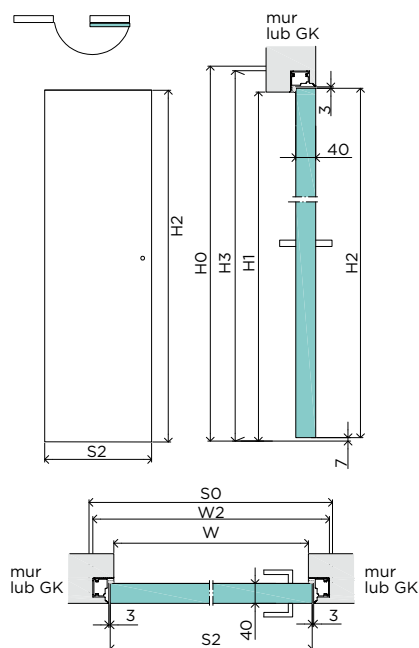

DRZWI OTWIERANE DO WEWNĄTRZ 90° - REWERSYJNE

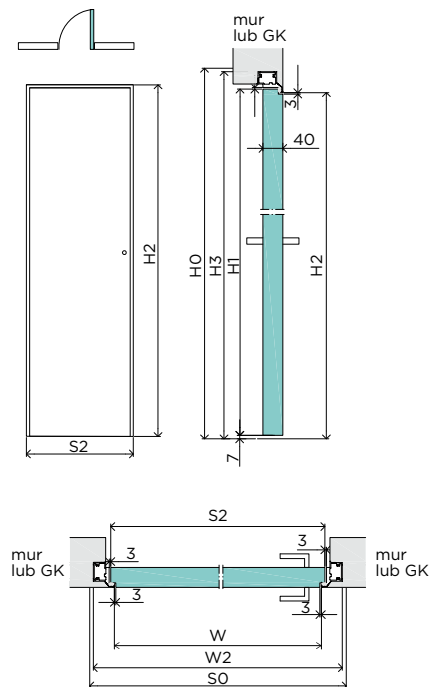

Rodzaj	H2 [mm]	H0 [mm]	H3 [mm]	H1 [mm]	Liczba zawiasów
Otwierane na zewnątrz 180° - standardowe	2020	2070	2060	2020	2
Otwierane do wewnątrz 90° - rewersyjne	2030	2080	2070	2030	2

Szerokość	S2 [mm]	W0 [mm]	W2 [mm]	W [mm]	
				wewn. 90°	zewn. 180°
60	644	724	710	596	629
70	744	824	810	696	729
80	844	924	910	796	829
90	944	1024	1010	896	929

OZNACZENIA:

W - szerokość ościeżnicy w świetle
 W1 - szerokość ościeżnicy w felcu
 W2 - szerokość zewnętrzna ościeżnicy
 S2 - szerokość całkowita skrzydła drzwiowego
 H1 - wysokość ościeżnicy w świetle

H2 - wysokość skrzydła drzwiowego
 H3 - wysokość zewnętrzna ościeżnicy
 W0 - sugerowana szerokość otworu montażowego
 H0 - sugerowana wysokość otworu montażowego

DRZWI PRZESUWNE W SYSTEMIE NAŚCIENNYM MAGIC

Dopasowanie rozmiaru skrzydła drzwiowego MAGIC do otworu w ścianie uzależnione jest od sposobu montażu. Istnieją trzy jego wersje:

WERSJA 1.

Skrzydło drzwiowe po otwarciu zasłania 120 mm światła otworu montażowego.

Szerokość	S2 [mm]	S0 [mm]	Z1 [mm]	H2 [mm]	H0 [mm]
90	944	810-850	120		
100	1044	910-950	120	2030	1970
110	1144	1010-1050	120		

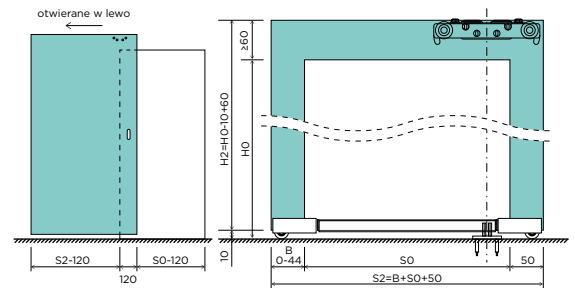

WERSJA 2.

Skrzydło drzwiowe po otwarciu zasłania 60 mm światła otworu montażowego.

Szerokość	S2 [mm]	S0 [mm]	Z1 [mm]	H2 [mm]	H0 [mm]
90	944	790-830	60		
100	1044	890-930	60	2030	1970
110	1144	990-1030	60		

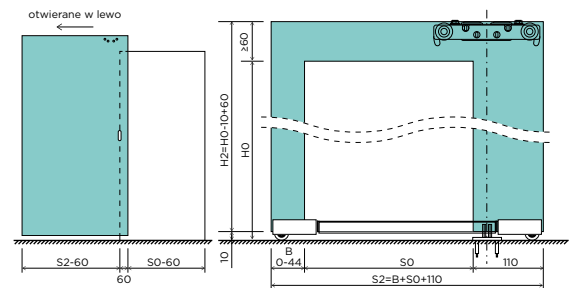

WERSJA 3.

Skrzydło drzwiowe po otwarciu licuje się z krawędzią otworu montażowego.

Szerokość	S2 [mm]	S0 [mm]	Z1 [mm]	H2 [mm]	H0 [mm]
90	944	730-770	0		
100	1044	830-870	0	2030	1970
110	1144	930-970	0		

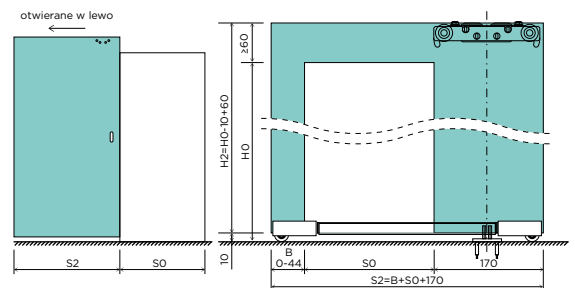

OZNACZENIA:

- S2 - szerokość całkowita skrzydła drzwiowego
- S0 - szerokość otworu montażowego
- Z1 - zakrycie światła otworu montażowego po otwarciu
- H2 - wysokość całkowita skrzydła drzwiowego
- H0 - wysokość otworu montażowego

DRZWI PRZESUWNE W SYSTEMIE NAŚCIENNYM

Szerokość	S2 [mm]	S0 [mm]	H2 [mm]	Hcs [mm]	L [mm]
60	644	600	2030	2098-2103	1300
70	744	700			1500
80	844	800			1800
90	944	900			2000

OZNACZENIA:

- S2 - szerokość całkowita skrzydła drzwiowego
- S0 - szerokość otworu budowlanego
- H2 - wysokość całkowita skrzydła drzwiowego
- Hcs - wymiar całego systemu bez uchwytów (regulacja na wózkach)
- L - długość mechanizmu przesuwu

Montując skrzydło drzwiowe przesuwne z ościeżnicą tunelową (rysunek przedstawia ościeżnicę DIN TUNEL), należy skrócić ościeżnicę, obcinając ją od dołu.

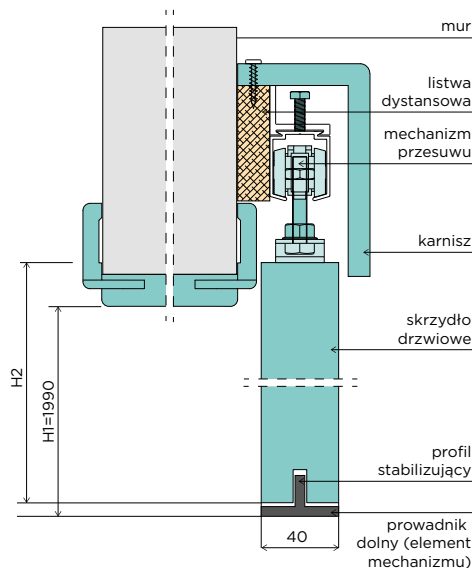

DRZWI PRZESUWNE W SYSTEMIE NAŚCIENNYM LOFT

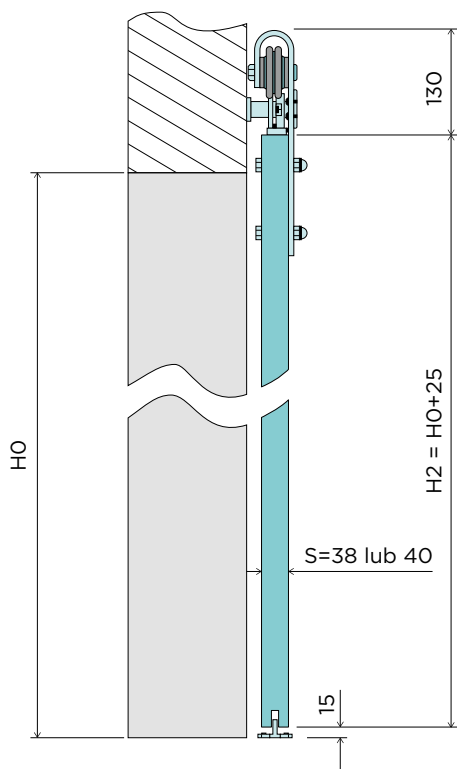

Szerokość	S2 [mm]	S0 [mm]	H2 [mm]	H0 [mm]
60	644	600	2030	2005
70	744	700		
80	844	800		
90	944	900		

OZNACZENIA:

- S2 - szerokość całkowita skrzydła drzwiowego
- S0 - szerokość otworu budowlanego
- H2 - wysokość całkowita skrzydła drzwiowego
- H0 - wysokość otworu budowlanego

DRZWI PRZESUWNE W SYSTEMIE CHOWANYM W ŚCIANĘ

KASETA JEDNOSKRZYDŁOWA

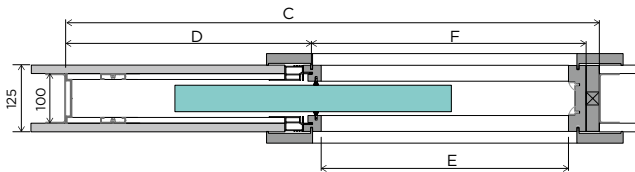

KASETA DWUSKRZYDŁOWA



TABELA WYMIARÓW DLA ŚCIANY O GRUBOŚCI 125 mm

Szerokość	S2 [mm]	H2 [mm]	C [mm]	C' [mm]	D [mm]	E [mm]	E' [mm]	W3 [mm]	W3' [mm]	F [mm]	F' [mm]	Hk [mm]	H1 [mm]	H3 [mm]
60	644	2030	1308	2516	653	603	1168	739	1304	635	1210	2115	2030	2098
70	744		1508	2916	753	703	1368	839	1504	735	1410			
80	844		1708	3316	853	803	1568	939	1704	835	1610			
90	944		1908	3716	953	903	1768	1039	1904	935	1810			

OZNACZENIA:

- S2 - szer. całkowita skrzydła
- H2 - wys. całkowita skrzydła
- C - szer. całkowita kasety
- C' - szer. całkowita kasety - drzwi dwuskrzydłowe
- D - szer. kieszeni kasety
- E - szer. światła przejścia w zabudowie kasety
- E' - szer. światła przejścia w zabudowie kasety - drzwi dwuskrzydłowe
- W3 - szer. zabudowy kasety z opaskami
- W3' - szer. zabudowy kasety z opaskami - drzwi dwuskrzydłowe
- F - szer. światła przejścia bez zabudowy kasety
- F' - szer. światła przejścia bez zabudowy kasety - drzwi dwuskrzydłowe
- Hk - wys. całkowita kasety
- H1 - wys. zabudowy kasety w świetle przejścia
- H3 - wys. zabudowy kasety z opaską

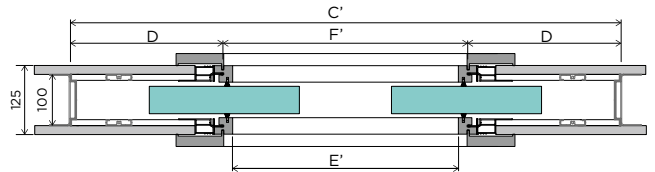
SWING - DRZWI WAHADŁOWE

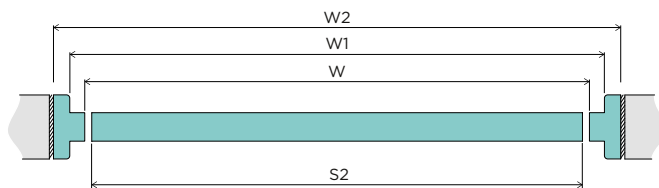

JEDNOSKRZYDŁOWE

	Szerokość	W [mm]	W1 [mm]	W2 [mm]	S2 [mm]	H1 [mm]	H2 [mm]	H3 [mm]	W0 [mm]	H0 [mm]
stała MDF	60	603	624	691	591	2019	2005	2063	710	2075
	70	703	724	791	691				810	
	80	803	824	891	791				910	
	90	903	924	991	891				1010	
stała drewniana	60	601	624	689	589	2017	2005	2061	710	2075
	70	701	724	789	689				810	
	80	801	824	889	789				910	
	90	901	924	989	889				1010	

DWUSKRZYDŁOWE

	Szerokość	W [mm]	W1 [mm]	W2 [mm]	S2 [mm]	H1 [mm]	H2 [mm]	H3 [mm]	W0 [mm]	H0 [mm]
stała MDF	60	603	624	691	584 (292+292)	2019	2005	2063	710	2075
	70	703	724	791	684 (342+342)				810	
	80	803	824	891	784 (392+392)				910	
	90	903	924	991	884 (442+442)				1010	
	100	1003	1024	1091	984 (492+492)				1110	
	110	1103	1124	1191	1084 (542+542)				1210	
	120	1203	1224	1291	1184 (592+592)				1310	
	130	1303	1324	1391	1284 (642+642)				1410	
	140	1403	1424	1491	1384 (692+692)				1510	
	150	1503	1524	1591	1484 (742+742)				1610	
stała drewniana	60	601	624	689	582 (291+291)	2017	2005	2061	710	2075
	70	701	724	789	682 (341+341)				810	
	80	801	824	889	782 (391+391)				910	
	90	901	924	989	882 (441+441)				1010	
	100	1001	1024	1089	982 (491+491)				1110	
	110	1101	1124	1189	1082 (541+541)				1210	
	120	1201	1224	1289	1182 (591+591)				1310	
	130	1301	1324	1389	1282 (641+641)				1410	
	140	1401	1424	1489	1382 (691+691)				1510	
	150	1501	1524	1589	1482 (741+741)				1610	
	160	1601	1624	1689	1582 (791+791)	1710				
	170	1701	1724	1789	1682 (841+841)	1810				
	180	1801	1824	1889	1782 (891+891)	1910				

OZNACZENIA:

W - szerokość ościeżnicy w świetle
 W1 - szerokość ościeżnicy w felcu
 W2 - szerokość zewnętrzna ościeżnicy
 S2 - szerokość całkowita skrzydła drzwiowego
 H1 - wysokość ościeżnicy w świetle

H2 - wysokość skrzydła drzwiowego
 H3 - wysokość zewnętrzna ościeżnicy
 W0 - sugerowana szerokość otworu montażowego
 H0 - sugerowana wysokość otworu montażowego

FOLD - DRZWI SKŁADANE

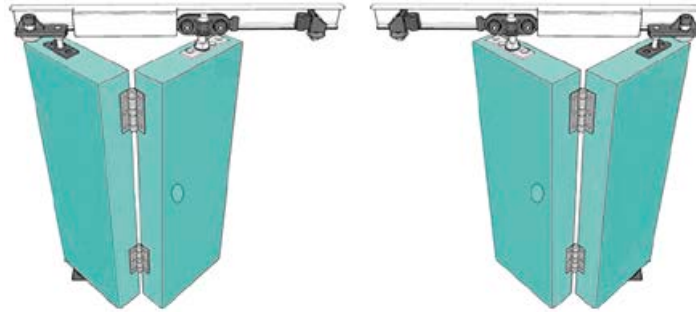
drzwi składane FOLD
lewedrzwi składane FOLD
prawe

JEDNOSKRZYDŁOWE

	Szerokość	W [mm]	W2 [mm]	S2 [mm]	H1 [mm]	H2 [mm]	H3 [mm]	W0 [mm]	H0 [mm]
stała drewniana	60	601	689	309+309				710	
	70	701	789	359+359				810	
	80	801	889	409+409	2017	1989	2061	910	2075
	90	901	989	459+459				1010	
	100	1001	1089	509+509				1110	

DWUSKRZYDŁOWE

	Szerokość	W [mm]	W2 [mm]	S2 [mm]	H1 [mm]	H2 [mm]	H3 [mm]	W0 [mm]	H0 [mm]
stała drewniana	110	1101	1189	(277+277)×2				1210	
	120	1201	1289	(302+302)×2				1310	
	130	1301	1389	(327+327)×2				1410	
	140	1401	1489	(352+352)×2				1510	
	150	1501	1589	(377+377)×2	2017	1989	2061	1610	2075
	160	1601	1689	(402+402)×2				1710	
	170	1701	1789	(427+427)×2				1810	
	180	1801	1889	(452+452)×2				1910	

OZNACZENIA:

W - szerokość ościeżnicy w świetle
 W1 - szerokość ościeżnicy w felcu
 W2 - szerokość zewnętrzna ościeżnicy
 S2 - szerokość całkowita skrzydła drzwiowego
 H1 - wysokość ościeżnicy w świetle

H2 - wysokość skrzydła drzwiowego
 H3 - wysokość zewnętrzna ościeżnicy
 W0 - sugerowana szerokość otworu montażowego
 H0 - sugerowana wysokość otworu montażowego

DRZWI AKUSTYCZNE I DRZWI OGNIOWE AKUSTYCZNE EI30, EI60 W WERSJI PRZYLGOWEJ

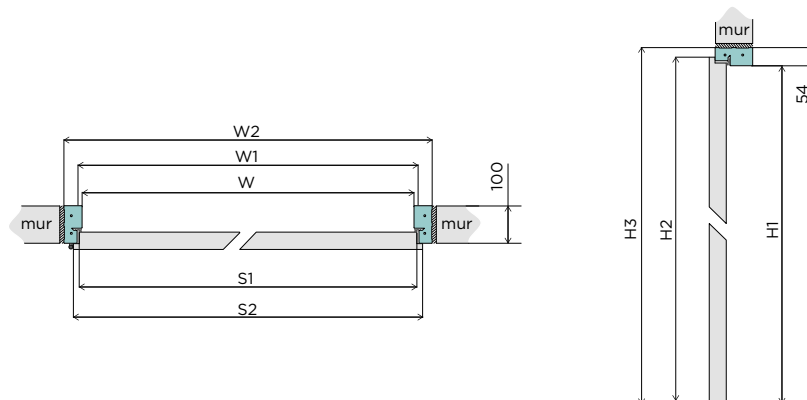

DRZWI AKUSTYCZNE DRZWI OGNIOWE AKUSTYCZNE EI30, EI60

ościeżnica	Szerokość	W [mm]	W1 [mm]	W2 [mm]	S1 [mm]	S2 [mm]	H1 [mm]	H2 [mm]	H3 [mm]	WO [mm]	HO [mm]
stała drewniana	80	801	824	909	818	844	2017	2030	2071	930	2081
	90	901	924	1009	918	944				1030	
	100	1001	1024	1109	1018	1044				1130	
	110	1101	1124	1209	1118	1144				1230	

OZNACZENIA:

- W - szerokość ościeżnicy w świetle
- W1 - szerokość ościeżnicy w felcu
- W2 - szerokość zewnętrzna ościeżnicy
- S1 - szerokość skrzydła drzwiowego w felcu
- S2 - szerokość całkowita skrzydła drzwiowego
- H1 - wysokość ościeżnicy w świetle
- H2 - wysokość skrzydła drzwiowego
- H3 - wysokość zewnętrzna ościeżnicy
- WO - sugerowana szerokość otworu montażowego
- HO - sugerowana wysokość otworu montażowego

OŚCIEŻNICA STAŁA DREWNIANA

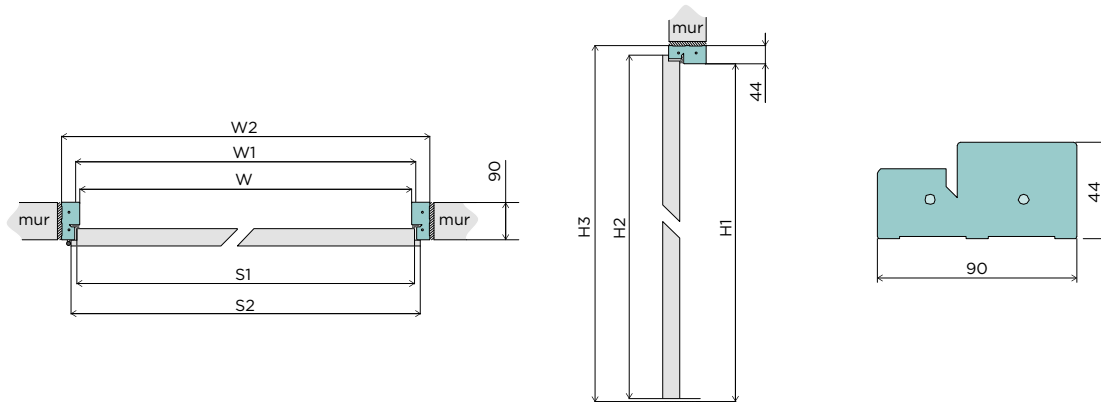

Szerokość	W [mm]	W1 [mm]	W2 [mm]	S1 [mm]	S2 [mm]	H1 [mm]	H2 [mm]	H3 [mm]	Sugerowany wymiar otworu montażowego [mm]
60	601	624	689	618	644	2017	2030	2061	710 × 2075
70	701	724	789	718	744				810 × 2075
80	801	824	889	818	844				910 × 2075
90	901	924	989	918	944				1010 × 2075

Kolejne szerokości zwiększają wymiary W, W1, W2, S1 i S2 co 100 mm i podlegają dopłacie do ościeżnicy dwuskrzydłowej.

OŚCIEŻNICA STAŁA MDF

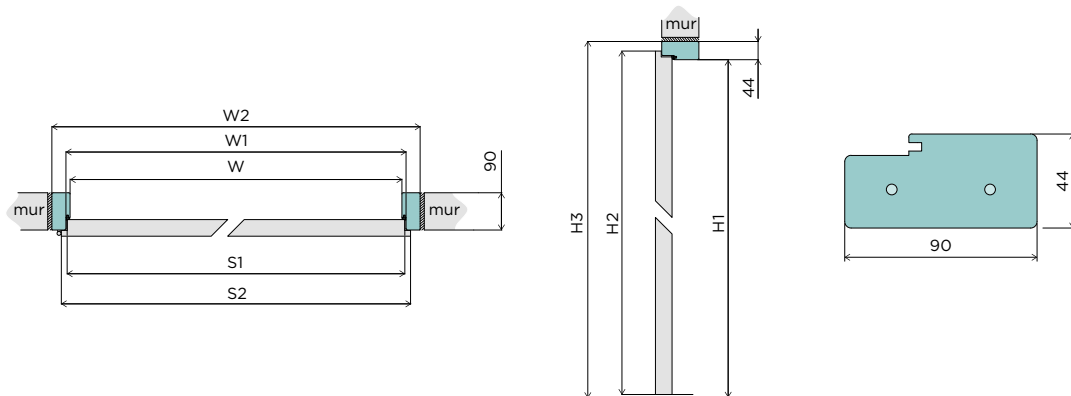

Szerokość	W [mm]	W1 [mm]	W2 [mm]	S1 [mm]	S2 [mm]	H1 [mm]	H2 [mm]	H3 [mm]	Sugerowany wymiar otworu montażowego [mm]
60	603	624	691	618	644	2019	2030	2063	710 × 2075
70	703	724	791	718	744				810 × 2075
80	803	824	891	818	844				910 × 2075
90	903	924	991	918	944				1010 × 2075

Kolejne szerokości zwiększają wymiary W, W1, W2, S1 i S2 co 100 mm i podlegają dopłacie do ościeżnicy dwuskrzydłowej.

OZNACZENIA:

W - szerokość ościeżnicy w świetle
 W1 - szerokość ościeżnicy w felcu
 W2 - szerokość zewnętrzna ościeżnicy
 S1 - szerokość skrzydła drzwiowego w felcu

S2 - szerokość całkowita skrzydła drzwiowego
 H1 - wysokość ościeżnicy w świetle
 H2 - wysokość całkowita skrzydła drzwiowego
 H3 - wysokość zewnętrzna ościeżnicy

OŚCIEŻNICA REGULOWANA ZABUDOWA OŚCIEŻNICY STALOWEJ ZOS

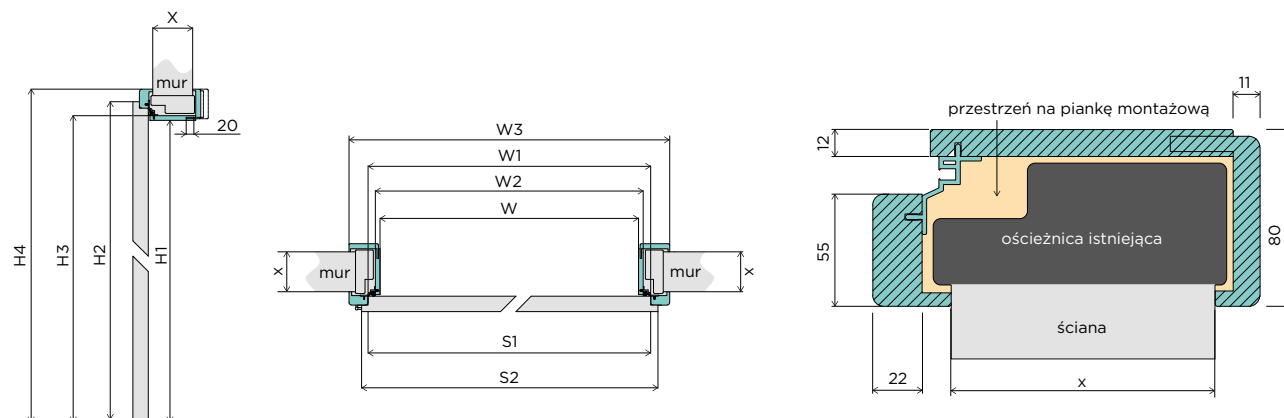

BUDOWA ZOS

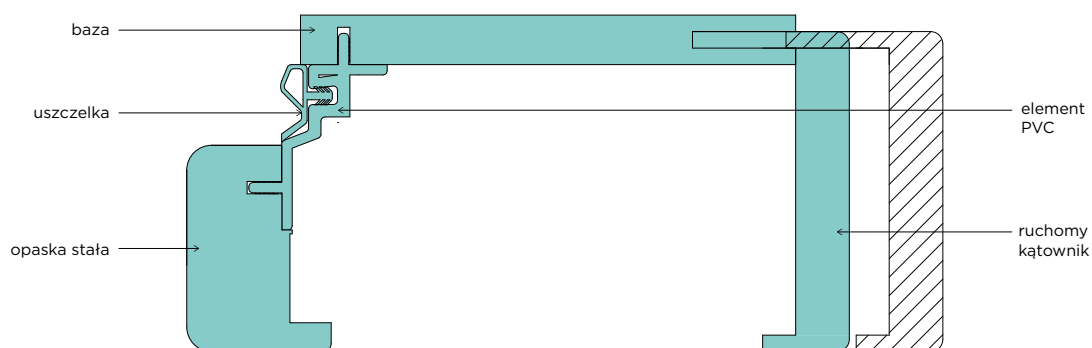

Szerokość	W [mm]	W1 [mm]	W2 [mm]	W3 [mm]	S1 [mm]	S2 [mm]	H1 [mm]	H2 [mm]	H3 [mm]	H4 [mm]	Sugerowany wymiar otworu montażowego [mm]
60	570	626	594	736	618	644					594-600 × 2015
70	670	726	694	836	718	744					694-700 × 2015
80	770	826	794	936	818	844	2000	2030	2012	2083	794-800 × 2015
90	870	926	894	1036	918	944					894-900 × 2015

Kolejne szerokości zwiększają wymiary W, W1, W2, W3, S1 i S2 co 100 mm i podlegają dopłacie do ościeżnicy dwuskrzydłowej.

Zakres regulacji	X [mm]
60-80	60
80-100	80
100-120	100
120-140	120
X - (X+20)	X

OZNACZENIA:

- W - szerokość ościeżnicy w świetle
- W1 - szerokość ościeżnicy w felcu
- W2 - szerokość zewnętrzna ościeżnicy
- W3 - szerokość ościeżnicy z opaskami
- S1 - szerokość skrzydła drzwiowego w felcu
- S2 - szerokość całkowita skrzydła drzwiowego
- H1 - wysokość ościeżnicy w świetle
- H2 - wysokość całkowita skrzydła drzwiowego
- H3 - wysokość zewnętrzna ościeżnicy
- H4 - wysokość ościeżnicy z opaską

OŚCIEŻNICA REGULOWANA DIN

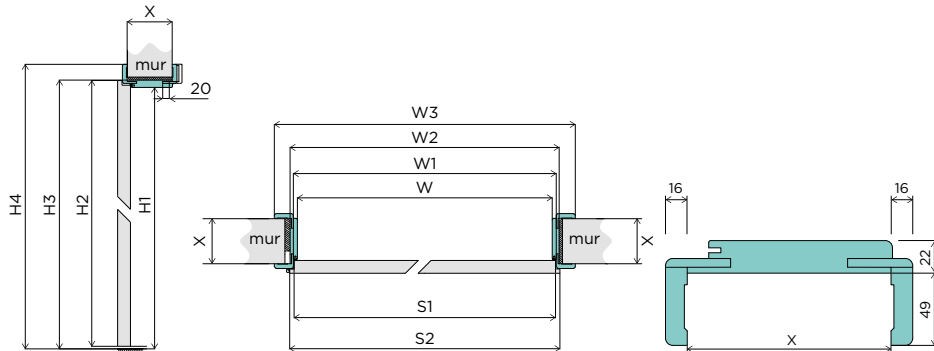

Szer.	W [mm]	W1 [mm]	W2 [mm]	W3 [mm] 60/80/100*	S1 [mm]	S2 [mm]	H1 [mm]	H2 [mm]	H3 [mm]	H4 [mm] 60/80/100*	Sugerowany wymiar otworu montażowego [mm]	Zakres regulacji	X [mm]
60	603	624	647	745/785/825	618	644					675 × 2055	60-75	60
70	703	724	747	845/885/925	718	744					775 × 2055	80-100	80
80	803	824	847	945/985/1025	818	844	2017	2030	2039	2088/2108/2128	875 × 2055	100-120	100
90	903	924	947	1045/1085/1125	918	944					975 × 2055	120-140	120
												X - (X+20)	X

Kolejne szerokości zwiększają wymiary W, W1, W2, W3, S1 i S2 co 100 mm i podlegają dopłacie do ościeżnicy dwuskrzydłowej.

OŚCIEŻNICA REGULOWANA DUALE - DWUZAKRESOWA

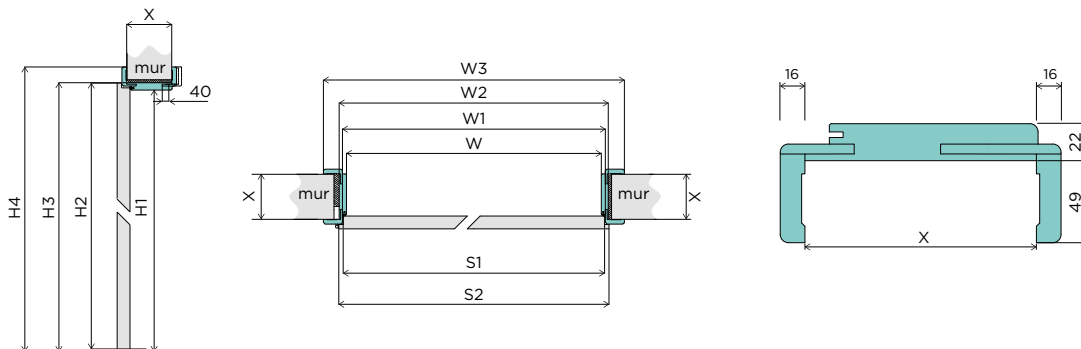

Szer.	W [mm]	W1 [mm]	W2 [mm]	W3 [mm] 60/80/100*	S1 [mm]	S2 [mm]	H1 [mm]	H2 [mm]	H3 [mm]	H4 [mm] 60/80/100*	Sugerowany wymiar otworu montażowego [mm]	Zakres regulacji	X [mm]
60	603	624	647	745/785/825	618	644					675 × 2055	100-140	100
70	703	724	747	845/885/925	718	744					775 × 2055	140-180	140
80	803	824	847	945/985/1025	818	844	2017	2030	2039	2088/2108/2128	875 × 2055	180-220	180
90	903	924	947	1045/1085/1125	918	944					975 × 2055	220-260	220
Kolejne szerokości zwiększają wymiary W, W1, W2, W3, S1 i S2 co 100 mm i podlegają dopłacie do ościeżnicy dwuskrzydłowej.												260-300	260
												300-340	300

OZNACZENIA:

- W - szerokość ościeżnicy w świetle
- W1 - szerokość ościeżnicy w felcu
- W2 - zewnętrzna szerokość ościeżnicy
- W3 - szerokość ościeżnicy z opaskami (*dla ościeżnicy DIN szerokość z opaskami 60 mm, 80 mm oraz 100 mm)
- S1 - szerokość skrzydła drzwiowego w felcu
- S2 - szerokość całkowita skrzydła drzwiowego
- H1 - wysokość ościeżnicy w świetle
- H2 - wysokość całkowita skrzydła drzwiowego
- H3 - wysokość zewnętrzna ościeżnicy
- H4 - wysokość ościeżnicy z opaskami (*dla ościeżnicy DIN wysokość z opaskami 60 mm, 80 mm oraz 100 mm)

OŚCIEŻNICA STAŁA STALOWA

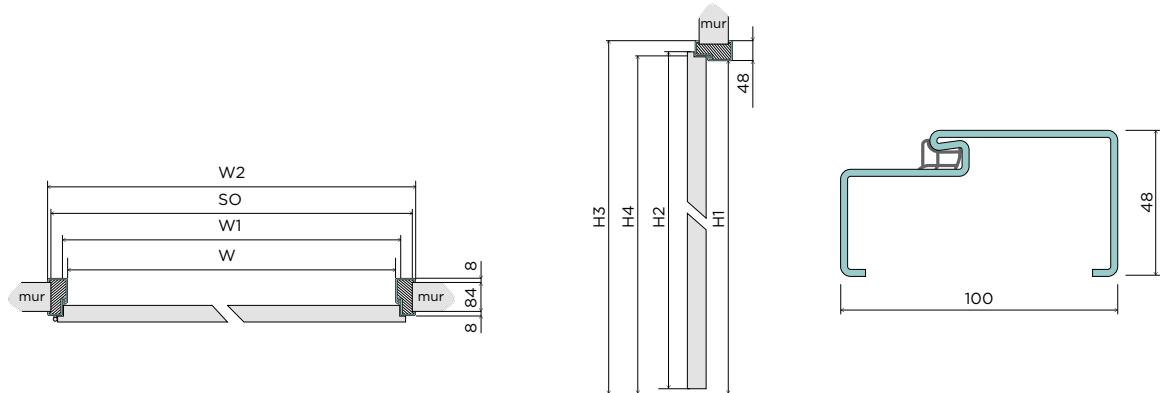

Szerokość	W2 [mm]	H3 [mm]	W1 [mm]	H2 i H4 [mm]	W [mm]	H1 [mm]	Sugerowany wymiar otworu montażowego [mm]	
							SO (min)	HO (min)
60	697		627		601		697	
70	797		727		701		797	
80	897		827		801		897	
90	997	2065	927	2030	901	2017	997	2065
100	1097		1027		1001		1097	
110	1197		1127		1101		1197	
120-200	1297-2097		1227-2027		1201-2001		1297-2097	

OŚCIEŻNICA KĄTOWA STALOWA - DUŻA

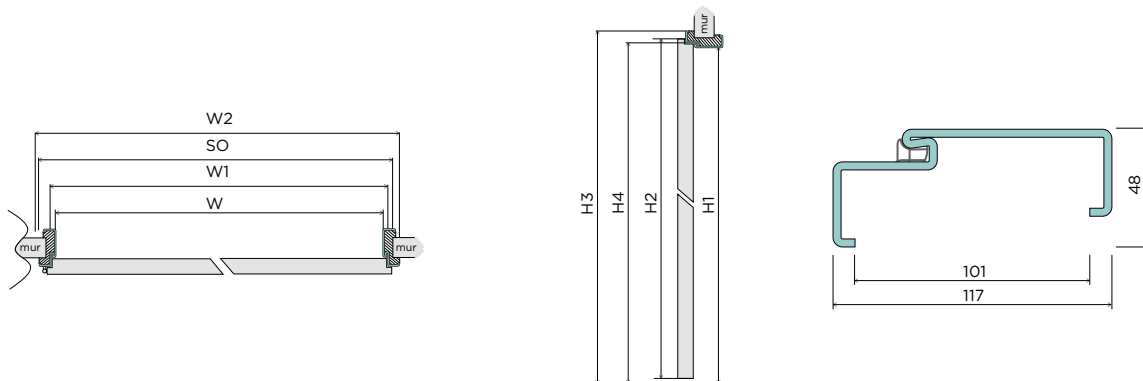

Szerokość	W2 [mm]	H3 [mm]	W1 [mm]	H2 i H4 [mm]	W [mm]	H1 [mm]	Sugerowany wymiar otworu montażowego [mm]	
							SO (min)	HO (min)
60	697		627		601		671	
70	797		727		701		771	
80	897		827		801		871	
90	997	2065	927	2030	901	2017	971	2052
100	1097		1027		1001		1071	
110	1197		1127		1101		1171	
120-200	1297-2097		1227-2027		1201-2001		1271-2071	

OZNACZENIA:

W2 - szerokość ościeżnicy zewnętrzna
 W1 - szerokość ościeżnicy w felcu
 W - szerokość ościeżnicy w świetle
 SO - szerokość otworu w murze (+10 mm/-0 mm)

H4 - wysokość ościeżnicy w felcu
 H3 - wysokość ościeżnicy zewnętrzna
 H2 - wysokość skrzydła drzwiowego
 H1 - wysokość ościeżnicy w świetle
 HO - wysokość otworu w murze (+5 mm/-0 mm)

OŚCIEŻNICA REGULOWANA STALOWA

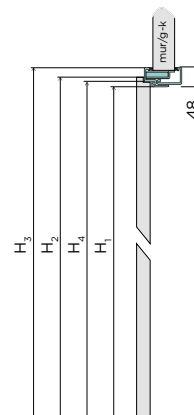
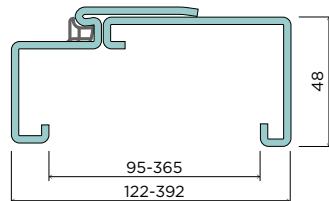
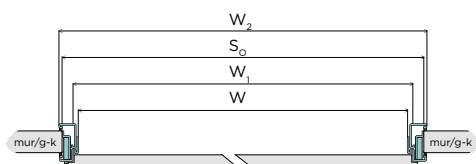

Szerokość	W ₂ [mm]	H ₃ [mm]	W ₁ [mm]	H ₄ [mm]	H ₂ [mm]	W [mm]	H ₁ [mm]	Sugerowany wymiar otworu montażowego [mm]	
								S ₀ (min)	H ₀ (min)
60	717		627			601		684	
70	817		727			701		784	
80	917		827			801		884	
90	1017	2075	927	2030	2030	901	2017	984	2033
100	1117		1027			1001		1084	
110	1217		1127			1101		1184	
120-200	1317-2117		1227-2027			1201-2001		1284-2084	

OZNACZENIA:

W₂ - szerokość zewnętrzna ościeżnicy

W₁ - szerokość ościeżnicy w felcu

W - szerokość ościeżnicy w świetle

S₀ - szerokość otworu w murze (+10 mm/-0 mm)

H₄ - wysokość ościeżnicy w felcu

H₃ - wysokość zewnętrzna ościeżnicy

H₂ - wysokość skrzydła drzwiowego

H₁ - wysokość ościeżnicy w świetle

H₀ - wysokość otworu w murze (+5 mm/-0 mm)

KORONA DO OŚCIEŻNICY REGULOWANEJ DIN

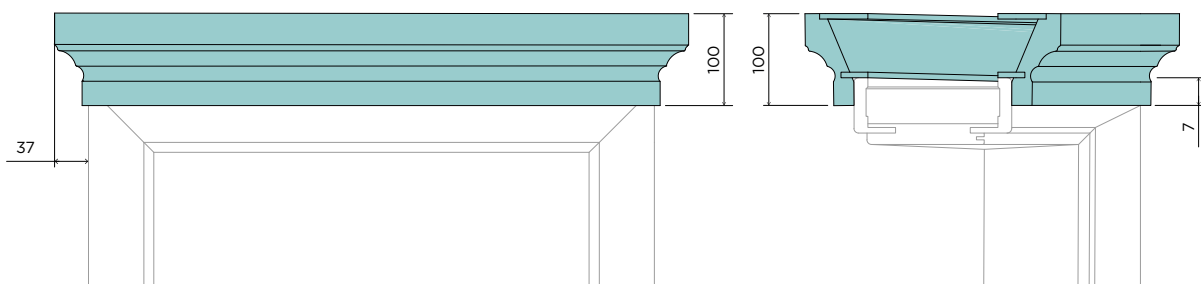

Panel B2B dla partnerów VIVENTO

Zamawiaj produkty o każdej porze dnia i z dowolnego miejsca. Korzystaj z kreatora produktów, sprawdzaj status zamówień i kontroluj rozliczenia.

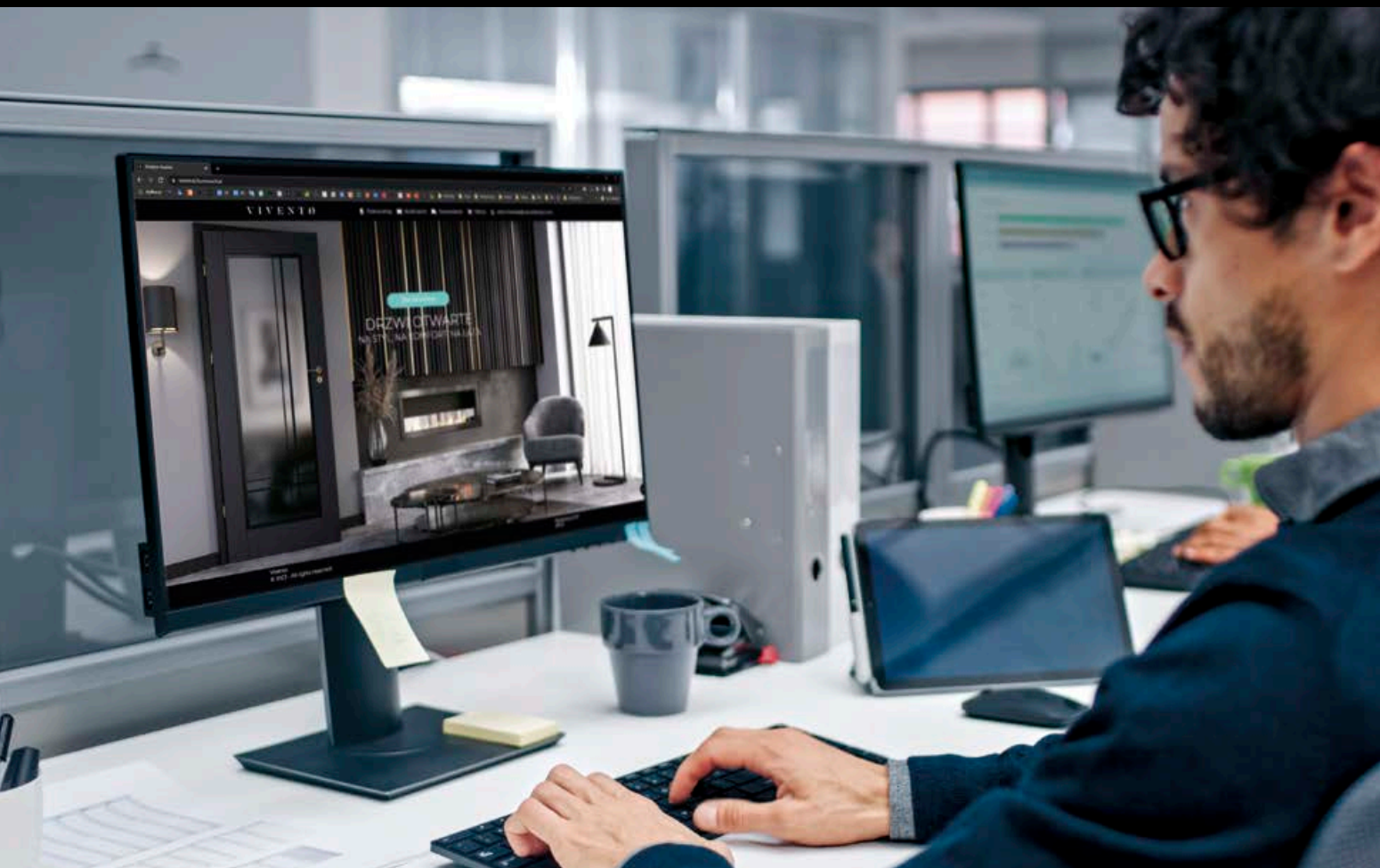

Zapraszamy Cię do korzystania z nowoczesnego systemu zamówień VIVENTO, dzięki któremu nasza współpraca stanie się jeszcze bardziej efektywna.

Korzyści, jakie czekają na Ciebie w Panelu B2B VIVENTO:



zamówienia
24/7



szybki dostęp
do nowości



sporządzanie
ofert



status
zamówień



kontrola
płatności



historia
zamówień
i faktur

Aktywuj swoje konto: b2b@viventop.pl



VIVENTO Ø

33-260 Gręboszów 160
tel.: 14 641 60 88; 14 641 60 83
faks: 14 641 60 56
e-mail: info@vivento.pl
NIP: 871 176 36 76
www.vivento.pl



Katalog obowiązuje od 2.04.2024 r.

DYSTRYBUTOR: /

W katalogu podano ceny w PLN netto (brutto). Katalog nie stanowi oferty w rozumieniu prawa i jest publikowany dla celów informacyjnych. Informacje zawarte w katalogu są aktualne w momencie ukazania się folderu. Producent zastrzega sobie prawo do zmian i ulepszeń produktów znajdujących się w ofercie firmy bez wcześniejszego powiadomienia. Aranżacje prezentują produkty w normie polskiej w standardowej szerokości „80”. Inne rozmiary wpływają na zmianę wyglądu produktu (np. rozmiar i układ szyb, położenie zamka i zawiasów). Prosimy dokonywać wyboru kolorów na podstawie wzorników znajdujących się w punktach sprzedaży. Nasze produkty spełniają wszelkie normy wynikające z przepisów bezwzględnie obowiązujących. W opakowaniu ze skrzydłem drzwiowym znajduje się tylko skrzydło drzwiowe – ościeżnica, klamka czy opaski są odrębnymi produktami, które razem ze skrzydłem drzwiowym tworzą kompletne drzwi.